

ASTRA

Manuale del sistema Infotainment



Contenuto

Navi 900 IntelliLink	5
R 4.0 IntelliLink	95
R300 BT	141
Porta telefono	173



Navi 900 IntelliLink

Introduzione	6
Funzionamento di base	15
Radio	33
Lettore CD	39
Dispositivi esterni	42
Navigazione	49
Riconoscimento del parlato	69
Telefono	75
Domande frequenti	87
Indice analitico	90

Introduzione

Informazioni generali	6
Funzione di antifurto	7
Panoramica dei comandi	8
Uso	13

Informazioni generali

Il sistema Infotainment offre una tecnologia d'avanguardia per l'intrattenimento e l'informazione in auto.

Utilizzando le funzioni radio FM, AM o DAB, potete registrare numerose stazioni su varie pagine di preferiti.

Potete anche registrare brani musicali, numeri telefonici, indirizzi di destinazione o impostazioni del tono sulle pagine dei preferiti.

Il lettore CD è in grado di riprodurre CD audio e CD MP3/WMA.

È possibile connettere dispositivi di archiviazione dati esterni al sistema Infotainment come ulteriori fonti audio; tramite un cavo o tramite Bluetooth®.

Il sistema di navigazione con pianificazione dinamica del percorso conduce l'utente a destinazione in piena sicurezza e, a richiesta, aggira automaticamente ingorghi stradali o altri intralci alla circolazione.

Inoltre il sistema Infotainment è dotato di un portale telefonico che consente un utilizzo comodo e sicuro del vostro cellulare nel veicolo.

Con la funzione di proiezione del telefono, è possibile utilizzare applicazioni specifiche sullo smartphone dal sistema Infotainment.

Tramite l'applicazione shop, è possibile scaricare applicazioni aggiuntive sul Sistema Infotainment.

Opzionalmente, è possibile usare il sistema Infotainment dai comandi sul volante o mediante il sistema di riconoscimento vocale.

Il design accurato dei comandi, lo schermo a sfioro e la visualizzazione razionale delle informazioni consentono di controllare il sistema in maniera semplice e intuitiva.

Avviso

Il presente manuale descrive tutte le opzioni e le funzioni disponibili per i vari sistemi Infotainment. Certe descrizioni, comprese quelle per le funzioni di menu e del display, potrebbero non essere valide per il vostro modello di veicolo, specifiche nazionali, equipaggiamento o accessori particolari.

Informazioni importanti sul funzionamento e la sicurezza stradale

⚠ Avvertenza

Guidate sempre con attenzione quando utilizzate il sistema Infotainment.

In caso di dubbi fermatevi prima di mettere in funzione il sistema Infotainment.

⚠ Avvertenza

L'uso del sistema di navigazione non solleva il conducente dalla responsabilità di tenere un comportamento corretto e attento nel traffico. Le norme vigenti del Codice della strada devono sempre essere rispettate.

Immettere dati (per es. indirizzi) soltanto a veicolo fermo.

Qualora un'indicazione per il raggiungimento di una destinazione dovesse contraddire le norme per la circolazione stradale, valgono sempre queste ultime.

⚠ Avvertenza

In alcune zone, le strade a senso unico o altre limitazioni alla circolazione (ad esempio le aree pedonali) nelle quali è vietato entrare, potrebbero non essere segnalate sulla mappa. In tali zone il sistema Infotainment può emettere un'avvertenza che deve essere seguita. Può trattarsi di strade a senso unico o vie/entrate vietate al traffico.

Ricezione radio

La ricezione radio può risultare compromessa da disturbi statici, rumore, distorsioni o perdita della ricezione stessa a causa di:

- variazioni di distanza dal trasmettitore
- interferenze dovute alle onde radio riflesse
- oscuramenti

Funzione di antifurto

Il sistema Infotainment è dotato di un sistema elettronico di sicurezza che funge da antifurto.

Quindi il sistema Infotainment funziona soltanto nel veicolo nel quale è installato ed è privo di valore per i ladri.

Panoramica dei comandi

Display centrale con comandi



1  13

Se spento: pressione
breve: accensione

Se acceso: pressione
breve: silenziare il
sistema; pressione lunga:
spegnere

Rotazione: regolazione
del volume

2 Display / schermo a sfioro**3** Informazioni sul modulo
OnStar con connettività
Wi-Fi e sulla connessione
a un altro dispositivo
tramite hotspot**4** **MEDIA** 13

Premere: attivare il lettore
CD o un dispositivo esterno

5 

Radio: pressione breve:
saltare alla stazione
successiva; pressione
lunga: ricerca in alto 33

Lettore CD / Dispositivi
esterni: pressione breve:
saltare alla traccia
successiva; pressione
lunga: avanzamento rapido . . 40

6 **HOME**

Premere: visualizzare la
schermata iniziale

7 **MENU**

Ruotare: seleziona i tasti
dello schermo o le voci del
menu; scorre un elenco di
voci del menu, modifica un
valore delle impostazioni

Pressione: per
selezionare/attivare un
pulsante a schermo
contrassegnato o una
voce di menù; confermare
il valore impostato;
cambiare un'opzione delle
impostazioni; aprire il
sottomenu specifico
dell'applicazione (se disponibile)

8 **BACK**

Premere: ritornare alla
schermata / menù precedente

9 <<

Radio: pressione breve:
saltare alla stazione
precedente; pressione
lunga: ricerca in basso 33

Lettoce CD / Dispositivi
esterni: pressione breve:
saltare alla traccia
precedente; pressione
lunga: riavvolgimento
rapido 40

10 RADIO 33

Premere: attivare la radio
o cambiare lunghezza d'onda

Comandi al volante (Tipo 1)

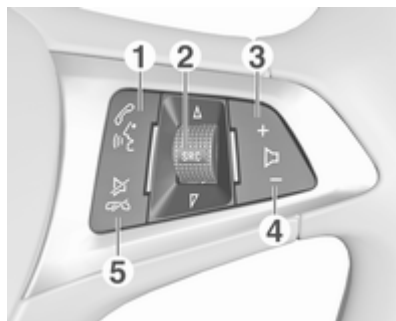

- 1
- Breve pressione: apre il
menu OnStar se non c'è
un telefono connesso 13
- oppure: accetta la chiamata .. 75
- o compone l'ultimo
numero di chiamata
nell'elenco delle chiamate
quando il menu del
telefono è visualizzato 79

o passare da una
chiamata all'altra quando
le chiamate sono in attesa 79

Lunga pressione:
attivazione del
riconoscimento del parlato 69

2 SRC (fonte) 13

Premere per: selezionare
una sorgente audio 13

Ruotare in alto/in basso:
per selezionare la stazione
radio preimpostata
successiva/precedente
con radio accesa 33

o selezionare il brano/
capitolo/immagine
successivo/precedente
con dispositivi esterni
accessi 43

o selezionare la voce successiva/precedente nel registro chiamate quando il portale del telefono è attivo e il registro aperto 79

Ruotare in alto/in basso e mantenere in posizione: per scorrere velocemente le voci del registro chiamate . 79

3 +

Una pressione: aumenta il volume

4 -

Premere: per diminuire il volume

5 

Pressione: termina/rifiuta una chiamata 79
o disattivare il riconoscimento vocale 69

o attiva/disattiva la funzione di esclusione dell'audio 13

Comandi al volante (Tipo 2)



Nel Driver Information Center vengono visualizzate le informazioni correlate al sistema Infotainment e i menu.

Per i menù nel Driver Information Centre è possibile utilizzare i tasti presenti sul lato destro del volante (vedere sotto).

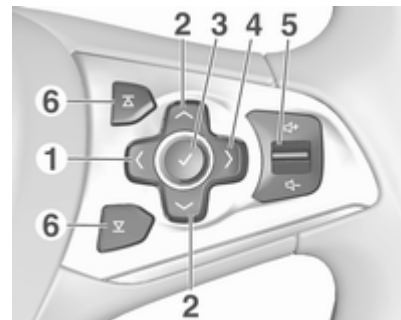

1 <

Pressione: per visualizzare il menu per la selezione dell'applicazione; tornare al livello del menu immediatamente superiore sul Driver Information Center

2 ∨ / ∧

Breve pressione: per selezionare la voce del menu sul Driver Information Center

Lunga pressione: scorrimento veloce attraverso un lungo elenco di contatti sul Driver Information Center

3 ✓

Pressione: per confermare la selezione sul Driver Information Center

4 >

Pressione: visualizzazione del menu principale specifico dell'applicazione sul Driver Information Center

5 🔊 / 🔊 13

Premere in alto: aumenta il volume

Premere in basso: diminuisce il volume

6 ⏮ / ⏭

Radio: premere per selezionare il preferito successivo/precedente sul Driver Information Center 20

Media: premere per selezionare il brano successivo/precedente sul Driver Information Center 43

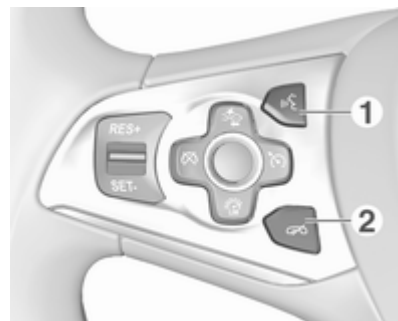

1 ☎

Pressione breve: consente di accettare una chiamata 79

o attivare il riconoscimento vocale 69

o interrompere un prompt e parlare direttamente 69

oppure: aprire il menu OnStar se non c'è un telefono connesso 13

Pressione lunga: attivare il passaggio vocale (se supportato dal telefono) 69

2		
	Pressione: termina/rifiuta una chiamata	79
	o disattivare il riconoscimento vocale	69
	o attiva/disattiva la funzione di esclusione dell'audio	13

Per una descrizione di tutti gli altri comandi, consultate il manuale d'uso.

Uso

Accensione/spegnimento del sistema Infotainment

Premere brevemente . All'accensione si attiva l'ultima fonte Infotainment selezionata.

Spegnimento automatico

Se il sistema Infotainment è stato acceso, premendo  quando l'accensione era disinserita, si spegne automaticamente dopo 10 minuti.

Regolazione del volume

Ruotare .

L'impostazione corrente viene visualizzata sul display.

All'accensione del sistema Infotainment, viene impostato il volume selezionato per ultimo, purché sia inferiore al volume di accensione massimo .

Volume automatico

Quando è attivato il volume automatico  28 il volume si adatta automaticamente per compensare la rumorosità della strada e del vento durante la guida.

Silenziamento

Premere brevemente  per silenziare le fonti audio.

Per annullare di nuovo l'esclusione dell'audio: ruotare  o premerla brevemente.

Modalità di funzionamento

Radio

Premere ripetutamente **RADIO** per attivare la modalità radio o per passare da una banda di frequenza all'altra.

Per una descrizione dettagliata delle funzioni della radio .

Lettoce CD

Premere ripetutamente **MEDIA** per attivare il lettore CD.

Per una descrizione dettagliata delle funzioni del lettore CD .

Dispositivi esterni

Premere ripetutamente **MEDIA** per azionare la modalità playback per un dispositivo esterno collegato.

Per una descrizione dettagliata sul collegamento e il funzionamento dei dispositivi esterni ⇨ 42.

Navigazione

Premere **HOME** per visualizzare la schermata iniziale.

Selezionare **NAV** per visualizzare la mappa di navigazione che mostra l'area attorno alla posizione corrente.

Per una descrizione dettagliata delle funzioni del navigatore ⇨ 49.

Telefono

Prima di poter utilizzare il portale del telefono, è necessario impostare una connessione tra il sistema Infotainment e il telefono cellulare.

Per una descrizione dettagliata su come preparare e stabilire una connessione Bluetooth tra il sistema Infotainment e il telefono cellulare ⇨ 75.

Se il telefono cellulare è collegato, premere **HOME** e selezionare **TELEFONO** per visualizzare il menu principale del portale del telefono.

Per una descrizione dettagliata del funzionamento del telefono cellulare dal sistema Infotainment ⇨ 79.

Proiezione telefono

Per mostrare specifiche app del display dello smartphone sul sistema Infotainment, collegare lo smartphone.

Premere **HOME** e poi selezionare **PROIEZIONE** per avviare la funzione di proiezione.

In base allo smartphone collegato, compare un diverso menu con diverse app selezionabili.

Per una descrizione dettagliata ⇨ 45.

Shop delle applicazioni

Per scaricare applicazioni aggiuntive sul Sistema Infotainment, selezionare **SHOP**.

Per una descrizione dettagliata ⇨ 46.

OnStar

Per visualizzare un menu con le impostazioni Wi-Fi OnStar, selezionare **OnStar**.

Per una descrizione dettagliata, vedere il Manuale di uso e manutenzione.

Funzionamento di base

Funzionamento di base	15
Funzionamento menù	17
Tastiere	18
Preferiti	20
Contatti	24
Impostazioni del tono	28
Impostazioni di volume	28
Impostazioni del sistema	29

Funzionamento di base

Il display centrale ha una superficie sensibile al tocco che consente un'interazione diretta con lo schermo.

Tasto ↩ sullo schermo

Per ritornare al successivo livello di menù superiore, selezionare ↩.

Pulsante a schermo di uscita

Per lasciare il menù attualmente attivo, selezionare **Esci**.

Selezionate o attivate un tasto dello schermo o una voce di menù

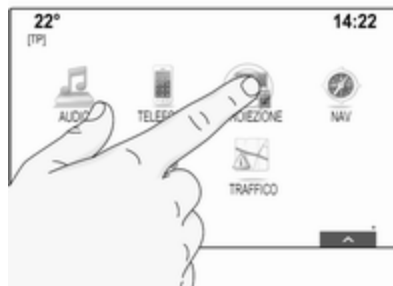

Toccare un tasto dello schermo o una voce di menù.

Viene attivata la corrispondente funzione di sistema o viene visualizzato un messaggio oppure un sottomenu con ulteriori opzioni.

Avviso

Nei capitoli successivi le fasi operative per selezionare e attivare un tasto dello schermo o una voce di menu mediante lo schermo a sfioro saranno descritte come "...seleziona <nome pulsante>/<nome voce>".

Spostamento degli oggetti



Toccare e tenere premuto sull'elemento che desiderate spostare fino a quando non appaiano i contorni attorno alle icone. Spostate il dito nella posizione desiderata e rilasciate l'elemento.

Avviso

Si deve esercitare una pressione costante e il dito deve essere spostato a velocità costante.

Tutti gli altri elementi vengono riordinati.

Premere **HOME** sul pannello di comandi per uscire dalla modalità di modifica.

Avviso

Nei capitoli successivi, le fasi operative per spostare un elemento dello schermo mediante lo schermo a sfioro verrà descritto come "...trascina...l'icona verso..." o "...trascina la... voce di menù verso".

Scorrimento elenchi



Se sono disponibili più elementi rispetto a quelli presentabili sullo schermo, la lista deve essere fatta scorrere.

Per scorrere una lista di voci di menù, è possibile:

- Posizionare il vostro dito in qualunque punto dello schermo e muoverlo in alto o in basso.

Avviso

Si deve esercitare una pressione costante e il dito deve essere spostato a velocità costante.

- Toccare ∇ o \blacktriangle nella parte alta e nella parte bassa della barra di scorrimento.
- Spostare il cursore della barra di scorrimento verso l'alto e verso il basso con il dito.
- Negli elenchi in ordine alfabetico, toccare la lettera rispettiva nella tastiera verticale. L'elenco salta alla posizione corrispondente all'interno della lista.

Per ritornare nella parte superiore della lista, toccare il titolo della lista.

Avviso

Nei capitoli successivi, le fasi operative per lo scorrimento fino ad una voce di elenco mediante lo schermo a sfioro verrà descritto come "...scorrere <nome voce>".

Funzionamento menù

Schermata iniziale (home)



La schermata iniziale viene visualizzata sul display centrale.

Si può accedere a tutte le applicazioni installate dalla schermata iniziale.

Per personalizzare la schermata iniziale, trascinare l'icona che si desidera spostare nella sua nuova posizione. Rilasciate l'icona per lasciarla nella rispettiva posizione. Premere **HOME** sul pannello di comandi per uscire dalla modalità di modifica.

Aviso

Se è disponibile una seconda pagina iniziale, le icone possono essere messe su entrambe le pagine. Trascinare l'icona sul bordo destro della schermata per scorrere alla pagina successiva.

Vassoio delle applicazioni



Il vassoio delle applicazioni si trova nella parte superiore centrale dello schermo ed è accessibile da tutti i menù principali.

Da tre a cinque icone di applicazioni possono essere memorizzate nel vassoio delle applicazioni.

Alcune icone di applicazioni si adattano dinamicamente alla situazione corrente, ad es. indicando che avete perso una chiamata.

Il vassoio delle applicazioni può essere personalizzato spostando gli oggetti all'interno e all'esterno dell'area del vassoio delle applicazioni.

Barra selettiva d'intersezione

La barra selettiva d'interazione si trova nella parte inferiore dello schermo ed è accessibile da tutti i menù principali.



Utilizzando la barra selettiva d'interazione è possibile modificare le diverse visualizzazioni all'interno di un'applicazione oppure eseguire azioni specifiche dell'applicazione, ad es. avviare una sessione di riconoscimento del parlato.

Per visualizzare la barra selettiva d'interazione quando non è mostrata sul display, selezionare \wedge in fondo allo schermo.

Messaggi

In caso di un evento di sistema, prima dell'esecuzione di una funzione di sistema, o dovuto ad una causa esterna, ad es. una telefonata in arrivo, verrete avvisati con un messaggio.

Selezionate una delle opzioni disponibili.

Se ignorati, la maggior parte dei messaggi vengono abbandonati automaticamente dopo un certo periodo di tempo. Gli allarmi che non vengono abbandonati automaticamente restano sullo schermo fino a quando siano riconosciuti o la causa scatenante non sia più valida.

Tastiere

Tastiera

Tastiera di lettere:



Tastiera di simboli:



In base all'applicazione o alla funzione attualmente attiva, il menù della tastiera viene visualizzato in modo differente.

Per passare alla tastiera dei simboli, selezionare **Sym**.

Per passare alla tastiera delle lettere, selezionare **ABC**.

Inserimento dei caratteri

Per inserire un carattere, toccare il rispettivo pulsante a schermo. Il carattere viene inserito al rilascio.

Toccare e tenere premuto il pulsante a schermo della lettera per visualizzare le lettere associate in un menù

lettere a comparsa. Rilasciare e quindi selezionare la lettera desiderata.

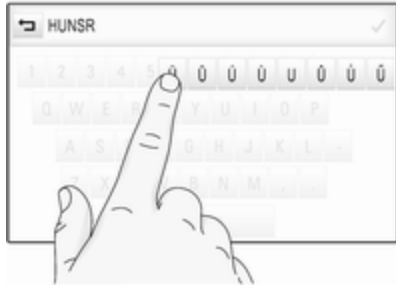

Per confermare l'inserimento, selezionate il rispettivo pulsante di conferma sullo schermo.

Funzione di completamento automatico

Se è stata inserita una volta una sequenza di caratteri, viene memorizzata nel sistema e può essere richiamata mediante la funzione di completamento automatico.

Non appena si inserisce un carattere (lettera o numero), la funzione di completamento automatico diventa

attiva. Ogni altro carattere aggiuntivo inserito viene considerato in un processo di abbinamento, riducendo l'elenco delle corrispondenze di completamento automatico.

Selezionate **✓** accanto ai caratteri inseriti per visualizzare un elenco di tutte le corrispondenze di completamento automatico.

Avviso

Sopra il pulsante a schermo **✓**, verrà visualizzato il numero di opzioni disponibili. Cambia in base al numero di corrispondenze trovate.

Selezionate la rispettiva voce di elenco. Il tastierino viene visualizzato nuovamente con la rispettiva voce di elenco visualizzata nel campo d'immissione.

Modificare un testo

Per posizionare il cursore, toccare la rispettiva posizione all'interno del testo. Inserire le modifiche.

In base all'applicazione, selezionate **X** per cancellare un carattere inserito. Toccare e tenere premuto **X** per cancellare tutti i caratteri.

Selezionate il rispettivo pulsante di conferma a schermo per confermare l'inserimento.

Caratteri minuscoli e maiuscoli

Nella maggior parte dei casi si dovranno inserire solo maiuscole.

Se è disponibile il riconoscimento dei caratteri maiuscoli e minuscoli, sullo schermo è presente anche il pulsante **Shift**.

Per attivare la funzione maiuscole (shift) e mettere in maiuscolo una lettera, selezionate **Shift**.

La funzione si disattiva automaticamente dopo aver inserito una lettera.

Tastiera

Se si è inserito solo un numero o un codice PIN verrà visualizzato un tastierino. In base all'applicazione o alla funzione attualmente attiva, il menù del tastierino viene visualizzato in modo differente.



Per una descrizione dettagliata su come inserire caratteri e modificare il testo immesso, vedere in precedenza.

Preferiti

Una gamma di informazioni differenti possono essere memorizzate come preferiti, ad es.:

- stazioni radio
- brani musicali
- album o artisti
- numeri di telefono
- destinazioni e percorsi
- POI

- contatti
- impostazioni tono
- applicazioni della pagina iniziale



Sono disponibili 60 posizioni di preferiti, visualizzati con cinque preferiti per riga.

Possono essere visualizzati in una visualizzazione su una riga o su tre righe.

Se la posizione di un preferito è occupata, il pulsante a schermo dei preferiti visualizza il testo dell'etichetta del preferito rispettivo. Se una posizione di preferito è vuota, viene indicato il numero di posizione della posizione dei preferiti (da 1 a 60).

Visualizzazione dei preferiti

L'elenco dei preferiti è accessibile da tutti i menù.

Per visualizzare una riga di preferiti quando non sono visualizzate barre selettive d'interazione nella parte bassa dello schermo:

Selezionate .



Per visualizzare una riga di preferiti quando la barra selettiva d'interazione viene visualizzata sullo schermo:

Posizionate il dito sulla barra selettiva d'interazione e spostatela in alto fino a quando una riga di preferiti diventa visibile.

Avviso

Si deve esercitare una pressione costante e il dito deve essere spostato a velocità costante.

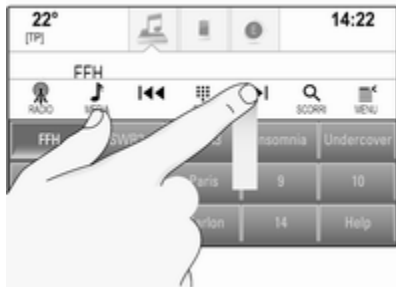

Per visualizzare tre righe dei preferiti, trascinare l'elenco dei preferiti più in alto.

Scorrimento delle pagine dei preferiti

La pagina dei preferiti è visibile nella visualizzazione a una riga o a tre righe. Per scorrere tra le pagine dei preferiti, posizionate un dito in qualunque punto della pagina dei preferiti e muovetelo da sinistra a destra.

Verrà visualizzata la pagina successiva o precedente dei preferiti.

Avviso

Si deve esercitare una pressione costante e il dito deve essere spostato a velocità costante.

Quando si raggiunge l'inizio o la fine delle pagine dei preferiti, l'intera lista si chiude.

Avviso

Nella parte bassa dello schermo, degli indicatori segnalano a quante pagine di preferiti si può avere accesso e quale pagina viene attualmente visualizzata. Il numero di indicatori si adatta alla visualizzazione scelta (più pagine in una visualizzazione a una riga, meno pagine in una visualizzazione a tre righe).

Memorizzazione dei preferiti

I preferiti possono essere memorizzati dalla pagina iniziale, dall'applicazione audio, dall'applicazione di navigazione o dall'applicazione del telefono.

Aprite la lista dei preferiti e fate scorrere la rispettiva pagina.

Tocate e tenete premuto il rispettivo pulsante della schermata dei preferiti.

Se sullo schermo è presente solo un oggetto memorizzabile, si odrà un segnale acustico e l'elemento verrà memorizzato sul rispettivo pulsante dello schermo.

Se sullo schermo è presente più di un oggetto memorizzabile, la pagina dei preferiti verrà minimizzata e il menù mostrato in precedenza verrà visualizzato nuovamente. Selezionate l'oggetto che desiderate memorizzare come preferito. Si odrà un segnale acustico e l'elemento verrà memorizzato sul rispettivo pulsante a schermo.

Qui di seguito trovate alcuni esempi di memorizzazione dei preferiti.

Esempio: Stazione radio

Premete ripetutamente **RADIO** per attivare la funzione radio e la banda di frequenza desiderata.

Cercate la stazione che desiderate memorizzare come preferita ⇨ 33.

Per memorizzare questa stazione come preferita, aprite la lista dei preferiti e fate scorrere la rispettiva pagina.

Toccate e tenete premuto il pulsante a schermo del preferito corrispondente fino ad udire un segnale acustico. La stazione viene memorizzata fra i preferiti.

Esempio: Album

Premete ripetutamente **MEDIA** e selezionate la sorgente audio desiderata.

Selezionate **SCORRI** per attivare il menù di esplorazione e quindi selezionate **ALBUM** ⇨ 43.

Per memorizzare un album come preferito, aprite la lista dei preferiti e fate scorrere la rispettiva pagina.

Toccate e tenete premuto il rispettivo pulsante della schermata dei preferiti. La pagina dei preferiti verrà minimizzata e la lista degli album verrà visualizzata nuovamente.

Selezionate l'album che desiderate memorizzare come preferito. L'album selezionato verrà memorizzato come preferito.

Esempio: Destinazione

Premete **HOME** per visualizzare la pagina iniziale e quindi selezionate **NAV**.

Selezionare **DESTINAZ.**, selezionare **RECENTI** nella barra selettiva d'interazione e poi toccare la destinazione desiderata dall'elenco ⇨ 57.

Per memorizzare l'indirizzo come preferito, aprite la lista dei preferiti e fate scorrere fino alla rispettiva pagina.

Toccate e tenete premuto il rispettivo pulsante della schermata dei preferiti. L'indirizzo selezionato verrà memorizzato come preferito.

Esempio: Numero di telefono

Premete **HOME** per visualizzare la pagina iniziale e quindi selezionate **TELEFONO**.

Selezionate **TASTIERA** e inserite il numero che desiderate chiamare ⇨ 79.

Per memorizzare questo numero come preferito, aprite la lista dei preferiti e fate scorrere la rispettiva pagina.

Toccate e tenete premuto il rispettivo pulsante della schermata dei preferiti. Il numero verrà memorizzato come preferito.

Recupero dei preferiti

Visualizzate una pagina dei preferiti (vedi in precedenza) e scorrete fino alla pagina desiderata dei preferiti (se necessario).

Avviso

I preferiti non disponibili appaiono in grigio.

Selezionate il rispettivo pulsante a schermo del preferito. In base al tipo di preferito selezionato, viene

trasmessa una stazione radio o viene riprodotto un brano, viene avviata una telefonata, viene calcolato un percorso o viene avviata un'applicazione.

Avviso

Il preferito attivo verrà visualizzato.

Utilizzando il telecomando a volante di destra

Premete ripetutamente **↔** o **↵** per selezionare il preferito audio desiderato.

In alternativa, premete **<** per visualizzare il menù del cruscotto per la scelta dell'applicazione. Selezionare **Audio**, poi **Preferiti**. Selezionate il preferito desiderato.

Digitazione dei preferiti

Selezionate **IMPOSTAZIONI** sulla schermata iniziale, **Radio** e poi **Gestione preferiti**. Una visualizzazione a tre righe dell'elenco dei preferiti appare con le opzioni di digitazione indicate nella barra seletttrice d'interazione.



Rinominare i preferiti

Fate scorrere la rispettiva pagina dei preferiti.

Selezionate il preferito che desiderate digitare.

Selezionare **RINOMINA**.

Si apre una tastiera con il testo dell'etichetta del preferito corrente visualizzato nel campo d'inserimento nonché nell'area di previsualizzazione dell'etichetta.

Inserite il testo della nuova etichetta e selezionate **Salva**. Verrete riportati alla pagina dei preferiti.

Selezionate **^** nella parte bassa dello schermo per far apparire la barra seletttrice d'interazione e poi selezionate **FATTO** per ritornare al menù delle impostazioni.

Cancellare i preferiti

Fate scorrere la rispettiva pagina dei preferiti.

Selezionate il preferito che desiderate cancellare.

Selezionare **CANCELLA**. Verranno cancellati il preferito e tutti i dati associati.

Selezionate **FATTO** per ritornare al menù impostazioni.

Spostamento dei preferiti

Fate scorrere la rispettiva pagina dei preferiti.

Trascinate il preferito che desiderate spostare nella sua nuova posizione.

Per memorizzare un preferito in una posizione oltre la pagina dei preferiti attualmente visibile, trascinatelo sui simboli **<** o **>** nella parte alta della pagina del preferito. La lista inizia a

scorrere. Per arrestare lo scorrimento, navigate all'indietro nell'area della pagina dei preferiti.

Selezionate **FATTO** per confermare l'azione e ritornare al menù delle impostazioni.

Determinare il numero di preferiti mostrato

Premere **HOME** e quindi selezionare **IMPOSTAZIONI**. Selezionare **Radio**, poi **Numero di preferiti visualizzati**.

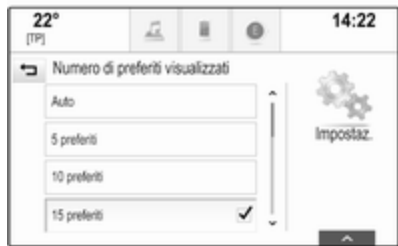

Attivate il numero desiderato di preferiti da visualizzare.

Avviso

Se il numero dei preferiti memorizzati supera il numero dei preferiti attivati nel menù impostazioni, i preferiti memorizzati in aggiunta non verranno cancellati ma solo nascosti dalla visualizzazione. Possono essere riattivati aumentando il numero di preferiti visualizzabili.

Contatti

Dal sistema Infotainment si può accedere a due diversi tipi di elenchi contatti:

- elenchi contatti scaricati dai dispositivi Bluetooth o altre fonti esterne
- elenco contatti del veicolo

Avviso

Massimo 1000 caratteri possono essere memorizzati nell'elenco contatti del veicolo. Non c'è limite per scaricare elenchi di contatti.

L'elenco dei contatti visualizzato al primo accesso è diverso a seconda dell'applicazione attiva e dei dispositivi collegati.

Modifica la fonte

Per visualizzare un elenco di contatti, premere **HOME**, attivare il telefono e l'applicazione di navigazione e quindi selezionare **CONTATTI** nella barra selettiva d'interazione.

Selezionare **Cambia lista contatti** sul lato destro dello schermo. Il display visualizza un elenco di tutte le sorgenti dei contatti disponibili. L'elenco dei contatti attualmente attivo viene contrassegnato con **✓**.

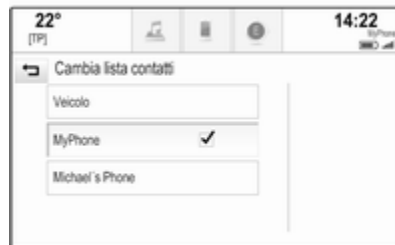

Selezionate l'elenco contatti desiderato. Viene visualizzato l'elenco rispettivo.

Avviso

Il sistema ricorda un elenco scelto all'interno di un'applicazione. Quando si reinserisce l'elenco contatti da questa applicazione, l'elenco selezionato in precedenza verrà visualizzato nuovamente.

Utilizzare l'elenco dei contatti

Per visualizzare un elenco di contatti, premere **HOME**, attivare il telefono e l'applicazione di navigazione e quindi selezionare **CONTATTI** nella barra selettiva d'interazione.

Applicazione di navigazione:



Applicazione telefono:



Per visualizzare i dettagli dei contatti, selezionate una delle voci dall'elenco.

La visualizzazione dei dettagli dei contatti può comprendere:

- nome e cognome
- diversi numeri di telefono
- diversi indirizzi email
- diversi indirizzi (ad es. casa e ufficio)
- nell'elenco contatti del veicolo: inserimento categoria

- nell'elenco contatti del veicolo: campo note
- per le voci POI: informazioni sugli orari di apertura dell'attività, menù (ad es. ristorante), prezzi, ecc.

Avviso

I dati vengono ordinati in base all'applicazione attiva, ad es. nell'applicazione del telefono, i numeri di telefono vengono visualizzati per primi.

Selezionate la voce desiderata.

Aggiungere nuovi contatti

Per aggiungere informazioni dai menù delle applicazioni all'elenco contatti del veicolo, aprete la rispettiva applicazione.

Applicazione di navigazione: Selezionare o inserire una destinazione ↗ 57. Verrà visualizzata la vista dei dettagli della destinazione. Selezionare **Salva**. Viene visualizzato il menù.

Applicazione telefono: Selezionare **RECENTI**. Selezionare + accanto al numero telefonico che desiderate aggiungere all'elenco contatti. Viene visualizzato il menù.



Selezionate una delle opzioni.

Crea nuovo contatto

Verrà visualizzato un menù di selezione della categoria dati.

Selezionate la rispettiva categoria dati per l'informazione che desiderate memorizzare, ad es. indirizzo di lavoro o cellulare. Verrà visualizzata la vista dei dettagli del contatto.

Avviso

Le categorie di dati presentate nel nuovo menù corrispondono alle informazioni che desiderate salvare, ad es. se le informazioni da salvare sono un indirizzo, nell'elenco verranno presentati solo tipi di indirizzo.

Completate l'inserimento e selezionate **Salva** per salvare il contatto.

Aggiungi a contatto esistente

Verrà visualizzato l'elenco dei contatti del veicolo. Selezionate il contatto desiderato.

La vista dei dettagli del contatto verrà visualizzata con le informazioni da aggiungere visualizzate separatamente a destra dello schermo.

Selezionate la rispettiva categoria dati per l'informazione che desiderate memorizzare, ad es. indirizzo di lavoro o cellulare.

Se scegliete una categoria di dati esistente, le informazioni esistenti verranno sovrascritte.

Selezionate **Salva** per salvare le nuove informazioni.

Digitazione dei contatti

Per modificare un contatto, aprire l'elenco dei contatti del veicolo. Selezionare la voce del contatto desiderato nell'elenco dei contatti del veicolo.

Selezionare **Modifica contatto** sul lato destro dello schermo.



Viene visualizzata la vista per la digitazione.

Modificare informazioni

Selezionate il campo che desiderate modificare. In base al campo selezionato, verrà visualizzata la tastiera o il tastierino.

Inserire le modifiche ⇨ 18.

Selezionate **Salva** nella vista dei dettagli del contatto per salvare le modifiche.

Aggiungere nuove informazioni

Selezionate il campo dove desiderate inserire informazioni supplementari.

Se desiderate creare un nuovo campo per una categoria di dati già esistente, ad es. secondo numero di cellulare, selezionate + nel rispettivo campo dati.

Avviso

Il pulsante a schermo + viene visualizzato solo se è possibile aggiungere maggiori informazioni per quella categoria di dati.

In base al campo selezionato, verrà visualizzata la tastiera o il tastierino ⇨ 18.

Inserite i nuovi dati e selezionate il pulsante a schermo di fronte al campo d'inserimento.

Selezionate **Salva** nella vista dei dettagli del contatto per salvare le modifiche.

Eliminazione dei contatti

Eliminazione di un unico contatto

Per eliminare un unico contatto, aprire l'elenco dei contatti del veicolo. Selezionare la voce del contatto desiderato nell'elenco dei contatti del veicolo.

Selezionare **Modifica contatto** sul lato destro dello schermo.

Per cancellare il contatto e tutte le informazioni associate, selezionate **Cancella**. Verrà visualizzato un messaggio di conferma.

Conferma il messaggio. La voce verrà cancellata.

Eliminare l'intero elenco dei contatti del veicolo

Per eliminare l'intero elenco dei contatti del veicolo, aprire l'elenco dei contatti del veicolo.

Selezionare **Cambia lista contatti** sul lato destro dello schermo. Verrà visualizzato un elenco di tutte le fonti di contatti disponibili. L'elenco dei contatti attualmente attivo viene contrassegnato con ✓.

Selezionate il pulsante a schermo – accanto a **Veicolo**. Verrà visualizzato un messaggio di conferma.

Confermate il messaggio di cancellazione dell'elenco.

Memorizzazione degli elenchi contatti

Per default, gli elenchi vengono memorizzati in ordine alfabetico per nome. Se non è disponibile il nome verrà utilizzato il cognome. Se non vi è nome o cognome verrà scelto come criterio di suddivisione il primo carattere.

L'ordine di suddivisione può essere modificato, se il nome e il cognome sono memorizzati in due campi diversi.

Per modificare l'ordine di suddivisione, selezionare **Ordina**.

Scegliete l'ordine di suddivisione desiderato. L'elenco viene suddiviso di nuovo di conseguenza.

Impostazioni del tono

Nel menù delle impostazioni del tono è possibile impostare le caratteristiche del segnale acustico. È possibile accedere al menu da ciascun menu audio principale.

Avviso

Una impostazione personalizzata delle impostazioni del tono può essere memorizzata come preferita. Per una descrizione dettagliata ⇨ 20.

Per aprire il menù delle impostazioni del tono, selezionare **MENU** nel rispettivo menù principale audio. Selezionare **Impostazioni suono**.

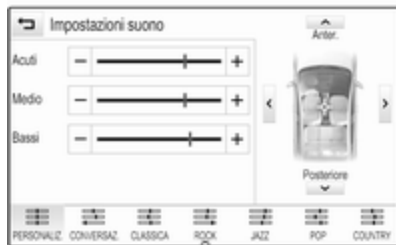

Treble

Utilizzare questa impostazione per potenziare o attenuare le alte frequenze delle fonti audio.

Regolare l'impostazione toccando ripetutamente – o +.

In alternativa, spostare il cursore sulla barra delle impostazioni.

Media frequenza

Utilizzare questa impostazione per potenziare o attenuare le medie frequenze della fonte audio.

Regolare le impostazioni toccando ripetutamente – o +.

In alternativa, spostare il cursore sulla barra delle impostazioni.

Bass

Utilizzare questa impostazione per potenziare o attenuare le basse frequenze delle fonti audio.

Regolare le impostazioni toccando ripetutamente – o +.

In alternativa, spostare il cursore sulla barra delle impostazioni.

Balance e fader (bilanciamento e attenuazione)

Nell'illustrazione a destra del menù, determinate il punto dell'abitacolo che dovrà avere il miglior suono.

Per regolare le impostazioni, toccare ^, v, < e >.

Per passare rapidamente da altoparlanti anteriori a posteriori o viceversa, selezionare **Anter.** o **Posteriore** nella parte superiore e nella parte inferiore dello schema del veicolo.

Modalità equalizzatore

Selezionate uno dei pulsanti a schermo nella barra selettiva d'interazione per ottimizzare il tono per determinati stili di musica.

Selezionare **PERSONALIZ.** se desiderate definire da soli le impostazioni del tono.

Impostazioni di volume

Volume massimo all'accensione

Premete **HOME** e selezionate **IMPOSTAZIONI** sulla pagina iniziale.

Far scorrere l'elenco e selezionare **Radio** e poi **Massimo volume all'avviamento**.

Toccare **- o +** per impostare il volume desiderato.

Regolazione automatica del volume

Premere **HOME** e quindi selezionare **IMPOSTAZIONI**.

Far scorrere l'elenco e selezionare **Radio** e poi **Volume automatico**.

Per regolare il grado dell'adattamento di volume, impostate **Volume automatico** su una delle opzioni disponibili.

Spento: nessun aumento del volume aumentando la velocità del veicolo.

Alto: massimo aumento del volume aumentando la velocità del veicolo.

Volume: dei notiziari sul traffico

Per regolare il volume dei notiziari sul traffico, impostare volume desiderato mentre il sistema trasmette il notiziario sul traffico. La rispettiva impostazione è quindi memorizzata dal sistema.

Impostazioni del sistema

Mediante l'applicazione **IMPOSTAZIONI** possono essere effettuate varie impostazioni e adattamenti per il sistema Infotainment.



Ora e data

Premere **HOME** e quindi selezionare **IMPOSTAZIONI**.

Selezionare **Ora e data**.

Impostazione dell'ora

Selezionare **Imposta ora** per entrare nel rispettivo sottomenù.



Selezionare **Impostaz. autom.** nella parte bassa dello schermo. Attivate **Accesso - RDS** o **Spento - manuale**.

Se viene selezionato **Spento - manuale**, regolare le ore e i minuti toccando **^** o **v**.

Toccare **12-24 h** a destra dello schermo per selezionare una modalità per l'ora.

Se viene selezionata la modalità 12 ore verrà visualizzata una terza colonna per le impostazioni AM e PM. Selezionare l'opzione desiderata.

Impostare la data

Selezionare **Imposta data** per entrare nel rispettivo sottomenù.

Avviso

Se le informazioni sulla data vengono fornite automaticamente, questa voce di menù non sarà disponibile.

Selezionate **Impostaz. autom.** nella parte bassa dello schermo. Attivate **Acceso - RDS** o **Spento - manuale**.

Se viene selezionato **Spento - manuale**, regolare la data toccando \wedge o \vee .

Display orologio

Selezionare **Mostra orologio** per entrare nel rispettivo sottomenù.

Per spegnere il display dell'orologio digitale nei menù, selezionare **Spento**.

Lingua

Premere **HOME** e quindi selezionare **IMPOSTAZIONI**.

Far scorrere l'elenco e selezionare **Lingua**.

Avviso

La lingua attualmente attiva è contrassegnata con \checkmark .

Fate scorrere l'elenco e selezionate la lingua desiderata.

Modalità Valet

Se è attivata la modalità Valet, tutti i display del veicolo sono bloccati e nessuna modifica può essere effettuata nel sistema.

Avviso

I messaggi correlati al veicolo e la telecamera per la retromarcia restano abilitati.

Bloccaggio del sistema

Premere **HOME** e quindi selezionare **IMPOSTAZIONI**.

Far scorrere l'elenco e selezionare **Modo bloccato**. Viene visualizzato un tastierino.



Inserire un codice a quattro cifre e quindi selezionare **Inserire**. Il tastierino viene visualizzato nuovamente.

Per confermare il primo inserimento, inserire nuovamente il codice a quattro cifre e selezionare **Blocco**. Il sistema è bloccato.

Sbloccaggio del sistema

Attivare il sistema Infotainment. Viene visualizzato un tastierino.



Inserire il rispettivo codice a quattro cifre e quindi selezionare **Sblocco**. Il sistema è sbloccato.

Codice PIN dimenticato

Per reimpostare il codice PIN alle impostazioni di default, contattate la vostra officina.

Display

Premere **HOME** e quindi selezionare **IMPOSTAZIONI**.

Far scorrere l'elenco e selezionare **Display**.

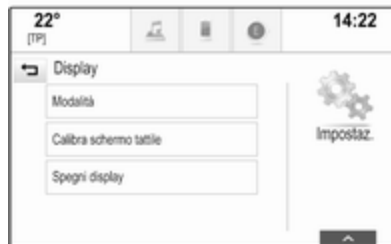

Modalità

Selezionare **Modalità** per entrare nel rispettivo sottomenù.

In base alle condizioni di illuminazione esterna, selezionate **Giorno** o **Notte**.

Se selezionate **Auto**, il sistema regola automaticamente il display.

Tarare lo schermo a sfioro

Selezionare **Calibra schermo tattile** per entrare nel rispettivo sottomenù.



Seguite le istruzioni sullo schermo, toccando i rispettivi punti indicati. Lo schermo a sfioro è tarato.

Disattivare il display

Selezionare **Spegni display** per disattivare il display.

Per attivare nuovamente il display, toccate lo schermo a sfioro o premete un pulsante sul pannello comandi.

Ritornare alle impostazioni di fabbrica

Premere **HOME** e quindi selezionare **IMPOSTAZIONI**.

Far scorrere l'elenco e selezionare **Ritorna a impostazioni fabbrica**.

Ripristinare le impostazioni del veicolo

Selezionate **Ripristina impostazioni veicolo** per ripristinare tutte le impostazioni di personalizzazione del veicolo. Verrà visualizzato un messaggio d'avvertimento.

Selezionare **Ripristina**. Le impostazioni sono nuovamente fissate.

Cancellare tutti i dati privati

Selezionate **Rimuovi tutti i dati privati** per cancellare i seguenti dati:

- dispositivi Bluetooth abbinati
- rubriche memorizzate
- elenco contatti del veicolo
- elenchi delle destinazioni
- preferiti

Verrà visualizzato un messaggio d'avvertimento.

Selezionare **Cancella**. I dati sono stati cancellati.

Ripristinare le impostazioni della radio

Selezionate **Ripristina impostazioni radio** per reimpostare i seguenti dati:

- impostazioni tono
- impostazioni del volume
- impostazioni del parlato
- vassoio delle applicazioni
- sorgenti dei contatti

Verrà visualizzato un messaggio d'avvertimento.

Selezionare **Ripristina**. Le impostazioni sono nuovamente fissate.

Informazioni sul software

Premere **HOME** e selezionare **IMPOSTAZIONI**.

Far scorrere l'elenco e selezionare **Informazioni software**.



Un elenco di numeri di versione di tutti gli articoli caricati sul sistema verrà visualizzato.

Aggiornamento del sistema

Per aggiornare il software del sistema, contattare l'officina.

Radio

Uso	33
Ricerca stazioni	33
Radio data system (RDS)	35
Digital audio broadcasting	36

Uso

La funzione radio fa parte dell'applicazione **AUDIO**.



Attivazione della funzione radio

Selezionare **AUDIO** sulla schermate iniziale e poi selezionare **RADIO** nella barra selettiva d'interazione.

In alternativa, premere **RADIO** sul pannello dei comandi.

Selezione della banda di frequenza

Selezionate o premete ripetutamente **RADIO** per passare da una banda di frequenza all'altra.

Ricerca stazioni

Ricerca automatica stazione radio

Premere « o » per ascoltare la stazione precedente o successiva.

Ricerca manuale di una stazione radio

Tenere premuto « o ». Rilasciate il rispettivo pulsante quando la frequenza desiderata è stata quasi raggiunta.

Regolazione delle stazioni

Selezionare **SINT.** nella barra selettiva d'interazione. Viene visualizzato un tastierino.



Toccare il campo **Introduzione frequenza** e poi immettere la frequenza desiderata. Confermate l'inserimento.

Elenchi stazioni

Negli elenchi delle stazioni sono disponibili per la scelta tutte le stazioni radio ricevibili nell'area di ricezione corrente.

Per visualizzare l'elenco stazioni della banda di frequenza attualmente attiva, potete facoltativamente:

- Toccare lo schermo.
- Selezionare **SCORRI** nella barra selettiva d'interazione.
- Ruotare **MENU**.

Viene visualizzato l'elenco delle stazioni.



Avviso

La stazione ricevuta correntemente è quella evidenziata.

Far scorrere l'elenco e selezionare la voce di elenco desiderata.

Elenchi per categoria

Numerose stazioni RDS ⇨ 35 e DAB ⇨ 36 trasmettono un codice PTY che specifica il tipo di programma trasmesso (ad es. il notiziario). Alcune stazioni, inoltre, modificano il codice PTY a seconda dei contenuti della trasmissione in corso.

Il sistema Infotainment memorizza queste stazioni, ordinate per tipo di programma nell'elenco per categoria corrispondente.

Avviso

La voce di elenco **Categorie** è disponibile solo per le bande di frequenza FM e DAB.

Selezionare **MENU** nella barra selettiva d'interazione per visualizzare il rispettivo menu della gamma d'onda e selezionare **Categorie**.

Viene visualizzato un elenco di categorie di tipi di programma attualmente disponibili.

Selezionare la categoria desiderata. Viene visualizzato un elenco di stazioni che trasmettono un programma del tipo selezionato.

Selezionare la stazione desiderata.

Aggiornamento dell'elenco delle stazioni

Se non è più possibile ricevere le stazioni memorizzate nell'elenco delle stazioni di una specifica gamma d'onda, selezionate **Aggiorna lista stazioni**.

Avviso

Se una specifica lista di frequenze radio viene aggiornata, ciò avviene anche per la corrispondente lista di categoria.

Aggiornamento lista stazioni è visualizzato sullo schermo fino a quando la ricerca non sia stata completata.

Radio data system (RDS)

RDS è un servizio delle stazioni FM che migliora notevolmente la ricerca della stazione desiderata e la sua ricezione priva di disturbi.

Vantaggi del sistema RDS

- Sul display compare il nome del programma della stazione anziché la frequenza.
- Durante la ricerca di una stazione il sistema Infotainment sintonizza solamente stazioni RDS.
- Il sistema Infotainment si sintonizza sempre sulla migliore frequenza di trasmissione ricevibile della stazione impostata per mezzo della funzione AF (frequenza alternativa).
- A seconda della stazione ricevuta il sistema Infotainment visualizza testo radio che può contenere, ad es., informazioni sul programma corrente.

Impostazioni RDS

Per configurare le opzioni delle impostazioni RDS, attivare la funzione radio e quindi selezionare la banda di frequenza FM. Selezionare **MENU** nella barra selettiva d'interazione per visualizzare il menù FM.

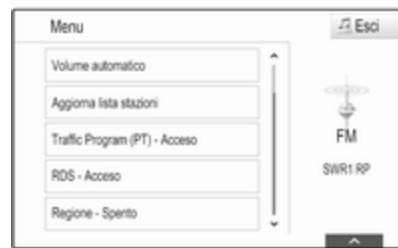

RDS

Impostate **RDS - Acceso** o **RDS - Spento**.

Programma traffico (TP)

Le stazioni del servizio informazioni sul traffico sono stazioni RDS che trasmettono notizie sul traffico. Se il servizio informazioni sul traffico è attivato, la funzione correntemente attiva viene interrotta per la durata dell'annuncio sul traffico.

Se il servizio traffico radio è attivato, **[TP]** è visualizzato nella prima riga di tutti i menu principali. Se la stazione corrente o il media riprodotto non

trasmette informazioni sul traffico, [] viene visualizzato e viene avviata automaticamente una ricerca della stazione successiva disponibile che trasmette informazioni sul traffico. Non appena viene trovata una stazione che trasmette informazioni sul traffico, [TP] viene evidenziato. Se non viene trovata nessuna stazione radio di servizi sul traffico, [] resta sullo schermo.

Se un annuncio sul traffico è trasmesso sulla rispettiva stazione radio di servizi sul traffico, viene visualizzato un messaggio.

Per interrompere l'annuncio e ritornare alla funzione precedentemente attivata, non considerare l'allarme.

Impostate **Traffic Program (PT) - Acceso** o **Traffic Program (PT) - Spento**.

Regione

A volte le stazioni RDS trasmettono programmi diversi su frequenze diverse a livello regionale.

Se la regionalizzazione è attiva, le frequenze alternative con gli stessi programmi regionali sono selezionate

se necessario. Se la regionalizzazione è disattivata, le frequenze alternative delle stazioni vengono selezionate senza tenere conto dei programmi regionali.

Impostate **Regione - Acceso** o **Regione - Spento**.

Digital audio broadcasting

DAB trasmette le stazioni radio in digitale.

Vantaggi del DAB

- Le stazioni DAB sono indicate dal nome del programma anziché dalla frequenza di trasmissione.
- Con il segnale DAB è possibile trasmettere diversi programmi radio (servizi) su un'unica frequenza.
- Oltre ai servizi audio digitali di alta qualità, DAB è anche in grado di trasmettere dati associati ai programmi e una quantità di altri servizi dati, tra cui informazioni sul percorso e sul traffico.

- Finché un dato ricevitore DAB è in grado di captare il segnale emesso da una stazione trasmittente (anche se il segnale è molto debole) la riproduzione audio è assicurata.
- In caso di scarsa ricezione, il volume si riduce automaticamente per evitare l'emissione di rumori sgradevoli.
Se il segnale DAB è troppo debole per poter essere catturato dal ricevitore, la ricezione si interrompe completamente. Questo può essere evitato attivando **Collegamento DAB a DAB** e/o **Collegamento DAB a FM** nel menù DAB (vedere di seguito).
- Le interferenze causate da stazioni su frequenze vicine (un fenomeno tipico della ricezione AM e FM) non si verificano con il DAB.
- Se il segnale DAB viene riflesso da ostacoli naturali o edifici, la qualità di ricezione di DAB

migliora, mentre in questi casi la ricezione AM o FM risulta notevolmente compromessa.

- Quando è abilitata la ricezione DAB, il sintonizzatore FM del sistema Infotainment resta attivo in background e cerca continuamente le stazioni FM con la migliore ricezione. Se è attivato TP ⇨ 35, vengono prodotti gli annunci sul traffico della stazione FM con migliore ricezione. Disattivate TP se non desiderate che la ricezione DAB venga interrotta dagli annunci sul traffico FM.

Impostazioni DAB

Per configurare le opzioni delle impostazioni DAB, attivate la funzione radio e quindi selezionate la banda di frequenza DAB. Selezionare **MENU** nella barra selettiva d'intersezione per visualizzare il menù DAB.

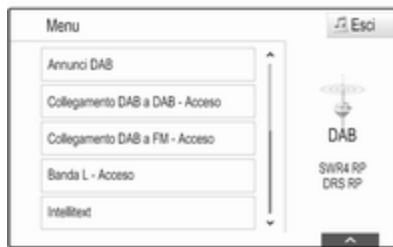

Annunci DAB

Oltre ai programmi musicali, molte stazioni DAB trasmettono anche annunci di varie categorie. Se si attivano alcune o tutte le categorie, il servizio DAB ricevuto al momento è interrotto quando viene effettuato un annuncio di queste categorie.

Selezionate **Annunci DAB** per visualizzare l'elenco delle categorie DAB.

Selezionare le categorie desiderate. Le categorie selezionate sono contrassegnate con ✓.

Avviso

Gli annunci DAB possono essere ricevuti solo se la banda di frequenze DAB è attivata.

Collegamento DAB con DAB

Se questa funzione è attivata, il dispositivo passa allo stesso servizio (programma) o a un altro ensemble DAB (se disponibile) quando il segnale DAB è troppo debole per essere rilevato dal ricevitore.

Impostate **Collegamento DAB a DAB - Acceso** o **Collegamento DAB a DAB - Spento**.

Collegamento DAB con FM

Se questa funzione è attivata, il dispositivo passa a una stazione FM corrispondente del servizio DAB attivo (se disponibile) quando il segnale DAB è troppo debole per essere catturato dal ricevitore.

Impostate **Collegamento DAB a FM - Acceso** o **Collegamento DAB a FM - Spento**.

Banda L

Se **Banda L** è attivato, il sistema Infotainment riceve una gamma di frequenza aggiuntiva. Le frequenze per la banda L comprendono la radio terrestre e satellitare (1452 - 1492 MHz).

Impostate **Banda L - Acceso** o **Banda L - Spento**.

Intellitext

La funzione **Intellitext** consente la ricezione di informazioni aggiuntive quali annunci, informazioni finanziarie, sport, notizie, ecc.

Selezionare una delle categorie e scegliere una voce specifica per visualizzare le informazioni dettagliate.

Letture CD

Informazioni generali 39
 Uso 40

Informazioni generali

Nel cassetto porta oggetti è presente un lettore CD per la riproduzione di CD audio e CD MP3/WMA.

Attenzione
<p>Per nessun motivo si devono inserire nel lettore CD dei DVD sagomati o con diametro di 8 cm.</p> <p>Non attaccare etichette adesive ai CD perché potrebbero farli inceppare all'interno del lettore CD e provocarne il guasto. Sarà necessaria la sostituzione del dispositivo.</p>

Informazioni importanti sui CD audio e sui CD MP3/WMA

- È possibile utilizzare i seguenti formati di CD:
 CD, CD-R e CD-RW
- È possibile utilizzare i seguenti formati di file:
 ISO9660 Livello 1, Livello 2, Romeo, Joliet

I file MP3 e WMA scritti in un formato diverso da quelli elencati sopra potrebbe non essere riprodotti correttamente, e i loro nomi di file e di cartella potrebbero non essere visualizzati correttamente.

- I CD audio con protezione anti-copia non conformi allo standard CD audio potrebbero non essere riprodotti correttamente o non essere riprodotti affatto.
- I CD-R e i CD-RW masterizzati sono più sensibili a un trattamento non corretto rispetto ai CD preregistrati. Pertanto è necessario garantire un trattamento corretto, specialmente nel caso di CD-R o CD-RW masterizzati.
- I CD-R e CD-RW masterizzati potrebbero non essere riprodotti correttamente o non essere riprodotti affatto.
- Su CD misti (che contengono audio e dati, ad es. MP3), vengono rilevati e riprodotti solo i brani audio.

- Evitare di lasciare impronte digitali durante la sostituzione dei CD.
- Riporre i CD nelle loro custodie immediatamente dopo averli rimossi dal cambia CD per proteggerli da danneggiamenti e sporcizia.
- La sporcizia e i liquidi sui CD delle mappe possono sporcare la lente del lettore audio all'interno del dispositivo e provocare guasti.
- Proteggere i CD dal calore e dalla radiazione solare diretta.
- Le seguenti restrizioni si applicano ai dati memorizzati su un CD MP3/WMA:

Numero massimo di file/canzoni: 800

Cartelle massime nella gerarchia di profondità: 8

Non è possibile riprodurre file WMA con Digital Rights Management (DRM) provenienti da negozi di musica on line.

È possibile riprodurre senza problemi i file WMA solo se creati

con Windows Media Player versione 9 o successive.

Estensioni applicabili della playlist: .m3u, .pls

Le voci della playlist devono essere state create come percorsi relativi.

Avviso

Questa sezione si occupa solo della riproduzione dei file MP3, in quanto il funzionamento dei file MP3 e WMA è identica. Se si inserisce un CD contenente file WMA vengono visualizzati i relativi menu MP3.

Uso

Avviare la riproduzione del CD

Inserire il CD audio o MP3 con il lato stampato verso l'alto nella fessura del lettore CD finché non viene caricato.

Selezionare ripetutamente **MEDIA** nella barra seletttrice d'interazione o premere **MEDIA** sul pannello dei comandi per attivare la funzione CD.



Rimozione di un CD

Premere ▲. Il CD viene espulso dalla fessura del lettore CD.

Se il CD non viene rimosso dopo l'espulsione, viene caricato dopo alcuni secondi.

Pulsanti delle funzioni

Pausa della riproduzione del CD

Selezionare **II** per mettere in pausa la riproduzione. Il tasto sullo schermo cambia in ►.

Selezionare ► per riprendere la riproduzione.

Saltare il brano precedente o successivo

Selezionare ◀◀ o ▶▶ per passare alla traccia precedente o successiva.

In alternativa, ruotare **MENU** per saltare alla traccia precedente o successiva.

Avanzamento o riavvolgimento rapido

Toccare e tenere premuto su ◀◀ o ▶▶ per riavvolgere o avanzare velocemente.

In alternativa, spostare il cursore sulla barra temporale.

Elenco tracce

Per visualizzare l'elenco delle tracce potete, a scelta:

- Toccare lo schermo.
- Selezionare **SCORRI** nella barra seletttrice d'interazione.
- Ruotare **MENU**.

Viene visualizzato l'elenco delle tracce.

Avviso

Verrà evidenziato il brano attualmente in riproduzione.

Far scorrere l'elenco e selezionare la voce di elenco desiderata.

Avviso

Per una descrizione dettagliata dell'esplorazione di CD MP3 ⇨ 43.

Ordine di riproduzione

Selezionare **MENU** nella barra seletttrice d'interazione per visualizzare il menu CD.

Se **Casuale** viene impostato su **Acceso**, tutte le tracce del CD attivo vengono riprodotte in ordine casuale.

Impostate **Casuale - Acceso** o **Casuale - Spento**.

Dispositivi esterni

Informazioni generali	42
Riproduzione audio	43
Riproduzione film	44
Utilizzo delle applicazioni smartphone	45
Utilizzo delle applicazioni	46

Informazioni generali

Nella console centrale, dietro al freno di stazionamento o sotto il bracciolo, si trova una presa USB per la connessione di dispositivi esterni.

Due porte USB per caricare dispositivi sono presenti sul retro della console centrale.

Avviso

Le prese devono sempre essere mantenute pulite e asciutte.

Porta USB

Alla porta USB è possibile collegare un lettore MP3, un dispositivo USB o uno smartphone.

Il sistema Infotainment può riprodurre file musicali e video contenuti in questi dispositivi.

In caso di collegamento alla porta USB, è possibile gestire i dispositivi mediante i comandi e i menù del sistema Infotainment.

Avviso

Non tutti i dispositivi esterni sono supportati dal sistema Infotainment. Controllare l'elenco di compatibilità sul nostro sito Web.

Connessione/disconnessione di un dispositivo

Collegare il dispositivo USB alla porta USB.

Avviso

Se si connette un dispositivo USB non leggibile, appare un messaggio di errore corrispondente e il sistema Infotainment passa automaticamente alla funzione precedente.

Per scollegare il dispositivo USB, selezionate un'altra funzione e poi rimuovete il dispositivo di archiviazione USB.

Attenzione

Evitare di disconnettere il dispositivo durante la riproduzione. Può danneggiare il dispositivo o il sistema Infotainment.

Bluetooth

I dispositivi che supportano i profili musica Bluetooth A2DP e AVRCP possono essere connessi all'Infotainment System tramite connessione wireless. Il sistema Infotainment può riprodurre file musicali contenuti in questi dispositivi.

Connessione/disconnessione di un dispositivo

Per una descrizione dettagliata della connessione Bluetooth ⇨ 76.

Gestione dispositivi Bluetooth

Per cambiare il dispositivo Bluetooth collegato, selezionare **MENU** nella barra selettiva d'interazione.

Selezionate **Gestione dispositivi Bluetooth** per visualizzare l'elenco dispositivi.

Per una descrizione dettagliata ⇨ 76.

Formati file

Sono supportati solo dispositivi formattati nei sistemi di file FAT32, NTFS e HFS+.

Avviso

È possibile che alcuni file non siano riprodotti correttamente. Ciò potrebbe essere dovuto a un formato di registrazione diverso o alle condizioni del file.

Non è possibile riprodurre i file provenienti da negozi online soggetti a Digital Rights Management (gestione dei diritti digitali).

Il sistema Infotainment può riprodurre i seguenti file audio e video memorizzati sui dispositivi esterni.

File audio

I formati file audio riproducibili sono MP3, WMA, AAC, M4A e AIF.

Nella riproduzione di un file con informazioni ID3 tag il sistema Infotainment è in grado di visualizzare informazioni quali il titolo della traccia e l'artista.

File video

I formati file video riproducibili sono AVI, MPG, MP4, XVID e WMV.

Sono generalmente supportati combinazioni comuni audio e video per i dispositivi mobili.

Riproduzione audio

Avviare la riproduzione

Se non collegato, collegate il dispositivo ⇨ 42.

Selezionare ripetutamente **MEDIA** nella barra selettiva d'interazione o premere **MEDIA** sul pannello dei comandi per attivare la sorgente multimediale desiderata.

Esempio: menù principale USB.



Pulsanti delle funzioni

Pausa

Selezionare **II** per mettere in pausa la riproduzione.

Selezionare **►** per riprendere la riproduzione.

Saltare il brano precedente o successivo

Selezionare **◀◀** o **▶▶** per passare alla traccia precedente o successiva.

In alternativa, ruotare **MENU** per saltare alla traccia precedente o successiva.

Avanzamento o riavvolgimento rapido

Toccare e tenere premuto su **◀◀** o **▶▶** per riavvolgere o avanzare velocemente.

In alternativa, spostare il cursore sulla barra temporale (disponibile solo per USB).

Funzione di esplorazione

Per visualizzare la schermata di esplorazione potete, a scelta:

- Toccare lo schermo.
- Selezionare **SCORRI** nella barra selettiva d'interazione.
- Ruotare **MENU**.

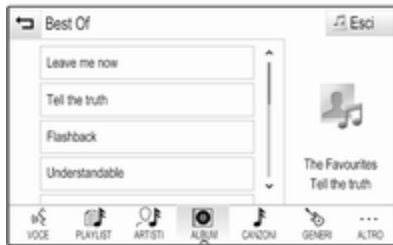

Selezionare **PLAYLIST**, **ARTISTI**, **ALBUM**, **CANZONI**, **GENERI** o **ALTRO**. **ALTRO** comprende le categorie aggiuntive: **Visualizza cartelle**, **Podcast**, **Audiolibri**, **Video** e **Compositori**.

Esplorate le categorie fino a quando trovate il brano desiderato. Selezionate il brano per avviarne la riproduzione.

Ordine di riproduzione

Se **Casuale** è attivato, tutti i brani sul dispositivo attivo vengono riprodotti in ordine casuale.

Avviso

Nella riproduzione USB la funzione casuale dipende dalla modalità di filtro selezionata per la riproduzione di brani, ad es. album, artista, genere.

Per visualizzare il menù audio rispettivo, selezionate **MENU** nella barra selettiva d'interazione.

Impostate **Casuale - Acceso** o **Casuale - Spento**.

Riproduzione film

Avviare la riproduzione video

Collegare il dispositivo ⇨ 42.

Selezionare ripetutamente **MEDIA** nella barra seletttrice d'interazione o premere **MEDIA** per attivare la sorgente multimediale desiderata.

Selezionare **SCORRI**, poi **ALTRO**. Selezionate **Video** e poi il file video desiderato. La riproduzione video avrà inizio.

Avviso

I video possono essere riprodotti solo se con freno di stazionamento inserito.



Pulsanti delle funzioni

Pausa

Selezionare **II** per mettere in pausa la riproduzione.

Selezionare **►** per riprendere la riproduzione.

Saltare il file precedente o successivo

Selezionare **◀◀** o **▶▶** per passare al file video precedente o successivo.

In alternativa, ruotare **MENU** per saltare al file video precedente o successivo.

Avanzamento o riavvolgimento rapido

Toccare e tenere premuto su **◀◀** o **▶▶** per riavvolgere o avanzare velocemente.

In alternativa, spostare il cursore sulla barra temporale.

Menù dei video

Per visualizzare il menù dei video, selezionate **MENU** nella barra seletttrice d'interazione.

Utilizzo delle applicazioni smartphone

Le applicazioni di proiezione telefono Apple CarPlay™ e Android™ Auto visualizzano le applicazioni selezionate dallo smartphone sulla schermata Infotainment e consentono il loro funzionamento direttamente tramite i comandi Infotainment.

Controllare con il produttore del dispositivo se questa funzione è compatibile con lo smartphone in uso e se questa applicazione disponibile nel vostro Paese.

Preparazione dello smartphone

Telefono Android: Scaricare l'app Android Auto nel vostro smartphone da Google Play™ Store.

iPhone®: Accertarsi che Siri® sia attivata sul vostro smartphone.

Attivazione della proiezione del telefono nel menu impostazioni

Premete **☰** per visualizzare la pagina iniziale e quindi selezionate **IMPOSTAZIONI**.

Scorrere l'elenco e selezionare **Apple CarPlay** o **Android Auto** per visualizzare un sottomenu.

Assicurarsi che l'applicazione rispettiva sia attivata.

Per visualizzare un elenco di tutti i dispositivi registrati per questa funzione, selezionare **Gestione dispositivi**.

Collegamento del telefono cellulare

Collegare lo smartphone alla porta USB ↻ 42.

Avvio della proiezione telefono

Per avviare la funzione di proiezione telefono, premere  e poi selezionare **PROIEZIONE**.

Avviso

Se l'applicazione è riconosciuta dal sistema Infotainment, l'icona dell'applicazione può cambiare in **Apple CarPlay** o **Android Auto**.

Per avviare la funzione, è possibile premere alternativamente e mantenere premuto  per qualche secondo.

La schermata di proiezione telefono visualizzata dipende dallo smartphone e dalla versione software.

Ritorno alla schermata Infotainment

Premere .

Utilizzo delle applicazioni

Tramite l'applicazione **SHOP**, delle applicazioni esterne possono essere scaricate sul Sistema Infotainment.

Registrazione utente

Quando avvia **SHOP** per la prima volta, è necessaria la registrazione dell'utente.

Premere **HOME** e quindi selezionare **SHOP**.

Seguire le istruzioni sullo schermo.

1. Iniziare il processo di registrazione.
2. Immettere il proprio nome e cognome.
3. Scegliere il proprio paese.
4. Accettare i termini per l'uso e l'avviso sulla privacy.

Avviso

Per leggere i termini per l'uso e/o l'avviso sulla privacy, visualizzare il testo sullo schermo o inviarlo al proprio indirizzo di posta elettronica.

Quando il processo di registrazione è completo, viene visualizzata la pagina principale dell'applicazione shop.

Avviso

Le applicazioni dello shop possono essere scaricate solo se il Sistema Infotainment è connesso a internet.

Connessione a internet

È necessaria una connessione a internet tramite l'hotspot Onstar Wi-Fi incluso nel veicolo o tramite un dispositivo esterno, ad es. uno smartphone.

Premere **HOME** e quindi selezionare **IMPOSTAZIONI**. Selezionare **Wi-Fi** per visualizzare il menu Wi-Fi.

Assicurarsi che il **Wi-Fi** sia attivo, quindi selezionare **Gestisci i network Wi-Fi**.

Selezionare **Aggiungi altro network** per stabilire una nuova connessione. Seguire le istruzioni sullo schermo.

Scaricare un'applicazione

Prima di poter utilizzare delle applicazioni esterne sul Sistema Infotainment, esse devono essere scaricate.

Premere **HOME** e quindi selezionare **SHOP**. Scegliere la scheda "sfoglia" per accedere a tutte le applicazioni scaricabili. Selezionare l'applicazione desiderata per visualizzare la pagina principale della stessa, quindi scaricare l'applicazione.

Avviso

Le applicazioni che sono state scaricate sul Sistema Infotainment sono accessibili anche dalla schermata iniziale.

Avviare un'applicazione

Premere **HOME**, scorrere le pagine della schermata iniziale, se necessario, quindi selezionare l'applicazione scaricata che si desidera avviare.



Avviso

A seconda dell'applicazione che è stata scaricata, potrebbe essere necessario effettuare una registrazione quando si avvia l'applicazione per la prima volta.

Eliminare un'applicazione

Premere **HOME** e quindi selezionare **SHOP**.

Per accedere a tutte le applicazioni scaricate, selezionare la scheda delle applicazioni già scaricate. Selezionare l'applicazione desiderata per visualizzare la pagina principale della stessa, quindi eliminare l'applicazione.

L'applicazione è eliminata dal Sistema Infotainment.

Impostazioni

Connessione a internet

Premere **HOME** e quindi selezionare **SHOP**. Selezionare la scheda impostazioni per visualizzare il menu delle impostazioni, quindi selezionare la voce di menu network.

Attivare il network desiderato.

Info

Per visualizzare informazioni sullo shop delle applicazioni, premere **HOME**, quindi selezionare **SHOP**. Selezionare la scheda impostazioni per visualizzare il menu delle impostazioni, quindi selezionare la voce di menu informazioni.

Termini per l'uso e avviso sulla privacy

Per visualizzare i termini per l'uso e l'avviso sulla privacy, premere **HOME**, quindi selezionare **SHOP**. Selezionare la scheda impostazioni. Selezionate la voce di menù desiderata.

Se lo si desidera, è possibile inviare i messaggi al proprio indirizzo di posta elettronica.

Selezionare **E-Mail** in fondo alla schermata. Inserire il proprio indirizzo email e confermare l'inserimento. Il rispettivo messaggio è inoltrato al proprio indirizzo di posta elettronica.

Ripristina utente

Per eliminare tutti i dettagli di registrazione inseriti, premere **HOME**, quindi selezionare **SHOP**. Selezionare la scheda impostazioni per visualizzare il menu impostazioni, quindi ripristinare tutte le impostazioni specifiche all'utente.

Navigazione

Informazioni generali 49
 Uso 50
 Inserimento della destinazione 57
 Guida 63

Informazioni generali

Il sistema di navigazione vi condurrà affidabilmente alla vostra destinazione.

La situazione corrente del traffico viene considerata nel calcolo del percorso. A tale scopo il sistema Info-tainment riceve gli annunci sul traffico della zona di ricezione corrente tramite RDS-TMC.

Il sistema di navigazione, tuttavia, non può tenere conto degli incidenti stradali, delle norme di circolazione modificate con breve preavviso e dei pericoli o dei problemi improvvisi (per es. i cantieri stradali).

Attenzione

L'uso del sistema di navigazione non solleva il conducente dalla responsabilità di tenere un comportamento corretto e attento nel traffico. Le norme per la circolazione stradale vanno sempre e comunque seguite. Qualora un'indicazione per il raggiungimento di una destinazione dovesse

contraddire le norme per la circolazione stradale, valgono sempre queste ultime.

Funzionamento del navigatore

La posizione e il movimento del veicolo vengono rilevate dal navigatore mediante sensori. La distanza percorsa è determinata dal segnale del tachimetro del veicolo e dal movimento in curva mediante un sensore giroscopico. La posizione viene determinata dai satelliti GPS (Sistema di posizionamento globale).

Confrontando i segnali dei sensori con le mappe digitali, è possibile determinare la posizione con una precisione di ca. 10 m.

Il sistema funzionerà anche con una scarsa ricezione GPS. Tuttavia la precisione nella determinazione della posizione sarà ridotta.

Dopo aver inserito l'indirizzo della destinazione o il punto di interesse (più vicino alla stazione di benzina, hotel, ecc.) viene calcolato il percorso dalla posizione corrente alla destinazione selezionata.

La guida a destinazione avviene mediante emissione vocale e una freccia direzionale, nonché con l'aiuto di una visualizzazione a colori della mappa.

Avvertenze

Sistema di informazioni sul traffico TMC e guida a destinazione dinamica

Il sistema di informazioni sul traffico TMC riceve dalle stazioni radio TMC tutte le informazioni sul traffico correnti. Queste informazioni sono incluse nel calcolo del percorso totale. In questo modo il percorso viene pianificato in modo da aggirare gli intralci alla circolazione secondo criteri prestabiliti.

Se con la guida a destinazione dinamica attiva si verifica un intralcio alla circolazione, a seconda delle impostazioni predefinite viene visualizzato un messaggio con la richiesta di modificare o meno il percorso.

Le informazioni sul traffico TMC vengono visualizzate come simboli sulla cartina o come testo dettagliato nel menù dei messaggi TMC.

Per poter utilizzare le informazioni sul traffico TMC, il sistema deve ricevere le stazioni TMC nella regione di interesse.

Le stazioni sul traffico TMC possono essere selezionate nel menù di navigazione ➔ 50.

Dati cartina

Tutti i dati delle mappe necessari vengono memorizzati nel sistema Infotainment. Per aggiornare il software delle mappe dalla porta USB, contattare l'officina.

Uso

Per visualizzare la mappa di navigazione, premete **HOME** e poi selezionate l'icona **NAV**.

Guida a destinazione non attiva



La posizione corrente è indicata da un cerchio con una freccia rivolta in direzione del percorso.

Dopo un timeout di circa 15 secondi, il vassoio delle applicazioni e la barra selettiva scompaiono per mostrare una visualizzazione della mappa a pieno schermo.



Per visualizzare nuovamente il vassoio delle applicazioni e la barra selettiva d'interazione, toccare lo schermo.

Guida a destinazione attiva

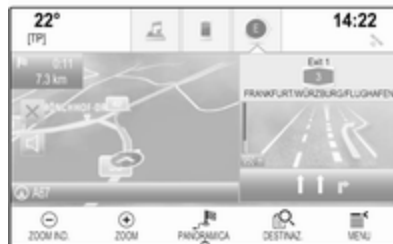

- Viene visualizzata la mappa.
- Il percorso attivo è indicato da una linea colorata.
- Il veicolo in movimento è contrassegnato da un cerchio.
- La prossima manovra di svolta è indicata da un simbolo a freccia a destra dello schermo.
- La guida in corsia viene fornita a destra dello schermo.

- Il tempo di arrivo viene visualizzato sopra il simbolo a freccia.
- La distanza fino alla successiva manovra di svolta viene indicata sotto il simbolo freccia.

Manipolazione delle mappe

Scorrimento

Per scorrere la mappa, posizionate il dito su qualunque punto dello schermo e muovetelo in alto, in basso, a sinistra o destra in base alla direzione nella quale volete eseguire lo scorrimento.

La mappa si sposta di conseguenza visualizzando una nuova sezione.

Per ritornare alla posizione corrente, selezionate **RESET** nella barra selettiva d'interazione.

Centrata

Toccare la posizione desiderata sullo schermo. La mappa si centra attorno a questa posizione.

○ rosso viene visualizzato nella rispettiva posizione e il corrispondente indirizzo viene visualizzato su un'etichetta.



Per ritornare alla posizione corrente, selezionate **RESET** nella barra selettiva d'interazione.

Zoom

Per zoomare in una posizione di mappa selezionata, selezionate **ZOOM**.

Per visualizzare un'area più grande attorno alla posizione selezionata, selezionate **ZOOM IND.**

Pulsante panoramica

Durante la guida a destinazione attiva, viene visualizzato un pulsante a schermo **PANORAMICA** nella barra selettiva d'interazione.

Per visualizzare una panoramica del percorso attualmente attivo sulla mappa, selezionate **PANORAMICA**.

Il tasto sullo schermo cambia in **RESET**.

Per ritornare alla visualizzazione normale, selezionate **RESET**.

Riquadro della mappa

Modalità di visualizzazione

Selezionare **MENU** nella barra selettiva d'interazione e quindi selezionare **Visione cartina** per visualizzare il rispettivo sottomenù.

Selezionate la visualizzazione della mappa desiderata (**Visione 3D**, **Visione con direzione in alto**, **Nord in alto**).

Avviso

In alternativa, è possibile selezionare ripetutamente \odot nel vassoio delle applicazioni per alternare rapidamente tra le diverse viste delle mappe (**Visione 3D**, **Visione con direzione in alto**, **Nord in alto**).

Informazioni audio

Se **Informazione audio - Acceso** è impostato, lo schermo delle mappe visualizza l'informazione sulla stazione, l'album o il brano correntemente riprodotto.

Selezionare **MENU** nella barra selettiva d'interazione e quindi selezionare **Visione cartina** per visualizzare il rispettivo sottomenù.

Impostate **Informazione audio - Acceso** o **Informazione audio - Spento**.

Modalità display

Selezionare **MENU** nella barra selettiva d'interazione e quindi selezionare **Visione cartina** per visualizzare il rispettivo sottomenù.

Selezionare **Modo diurno / notturno**.

In base alle condizioni di illuminazione esterna, attivate **Giorno** o **Notte**.

Se desiderate che lo schermo si regoli automaticamente, attivate **Auto**.

Visualizzazione degli edifici

Selezionare **MENU** nella barra selettiva d'interazione e quindi selezionare **Visione cartina** per visualizzare il rispettivo sottomenù.

Gli edifici possono essere visualizzati nella vista standard o 3D.

Impostate **Edifici 3D - Acceso** o **Edifici 3D - Spento**.

Funzione di zoom automatico

Selezionare **MENU** nella barra selettiva d'interazione e quindi selezionare **Visione cartina** per visualizzare il rispettivo sottomenù.

Il sistema può ingrandire la mappa in caso di manovre speciali.

Impostate **Autozoom - Acceso** o **Autozoom - Spento**.

Icone POI

Selezionare **MENU** nella barra selettiva d'interazione e quindi selezionare **Mostra icone "PDI"** per visualizzare il rispettivo sottomenù.

Se **Icone PDI** è attivato, vengono visualizzati sulla mappa i punti d'interesse nei pressi della posizione corrente o lungo il percorso.

Impostate **Icone PDI - Acceso** o **Icone PDI - Spento**.

Se **Icone PDI** è impostato su **Acceso**, attivare le categorie di POI che desiderate vengano visualizzate.

Selezionate **Rimuovi tutto** per deselezionare tutte le categorie.

Informazioni sulla posizione corrente

Selezionare **MENU** nella barra selettiva d'interazione per visualizzare il menù di navigazione.



Selezionate **Posizione attuale** per visualizzare il sottomenù rispettivo indicante i dettagli dell'indirizzo più

vicino, le coordinate e i punti d'interesse (↪ 57) nelle vicinanze della posizione corrente.



Indirizzo più vicino

Da questo sottomenù potete salvare l'indirizzo più vicino nel sistema.

Selezionare **Indir. più vicino**: per visualizzare la visualizzazione dei dettagli della destinazione.

Per una descrizione dettagliata su come salvare un indirizzo

- come contatto o aggiungerlo ad un contatto ↪ 24
- come preferito ↪ 20

Punti di interesse

Da questo sottomenù, potete avviare la guida a destinazione ad uno dei punti d'interesse più vicini.

Selezionare la destinazione speciale desiderata. Verrà visualizzata la vista dei dettagli della destinazione.

Selezionare **Vai**.

Per una descrizione dettagliata su come immettere una destinazione ⇨ 57.

Gestione dei dati di navigazione

Selezionate **MENU** nella barra selettiva d'interazione e poi selezionate **Dati personali**.

Verrà visualizzato un elenco di diverse posizioni di salvataggio dei dati dell'applicazione di navigazione.

Elenco contatti

Selezionare **Contatti** per visualizzare il relativo sottomenu.

Per cancellare tutte le voci nell'elenco contatti, selezionate **Cancella tutti i dati introdotti**. Confermate il messaggio di cancellazione dell'intero elenco dei contatti.

Per visualizzare la modalità di modifica dei contatti, selezionare **Modifica lista contatti**.

Per una descrizione dettagliata sulla digitazione dell'elenco contatti ⇨ 24.

Elenco destinazioni recenti

Selezionare **Destinazioni recenti** per visualizzare il relativo sottomenu.

Per cancellare tutte le voci nell'elenco delle destinazioni recenti, selezionate **Cancella tutte le destinaz..** Confermate il messaggio di cancellazione dell'intero elenco delle destinazioni recenti.

Per eliminare singole destinazioni, selezionare **Cancella destinazioni individuali**. L'elenco delle destinazioni recenti sarà visualizzato. Selezionare – accanto alla rispettiva destinazione. Confermate il messaggio visualizzato di cancellazione della destinazione.

POI scaricati

Selezionare **I miei PDI** per visualizzare il relativo sottomenu.

I POI che erano stati scaricati in precedenza sul sistema possono essere cancellati. Gli altri POI restano nel sistema.

Per cancellare tutte le voci nell'elenco contatti, selezionate **Cancella tutti i miei PDI**. Confermate il messaggio di cancellazione dell'intero elenco dei POI.

Per eliminare solo singole categorie, selezionare **Cancella singole categorie** per visualizzare un elenco di categorie di POI. Selezionare – accanto alla rispettiva categoria. Confermate il messaggio visualizzato di cancellazione della categoria.

Caricare i dati della destinazione su un dispositivo USB

Per un utilizzo successivo, ad es. su altri veicoli, potete salvare l'elenco contatti del veicolo e i POI precedentemente scaricati (vedi "Creazione e download di POI definiti dall'utente" in seguito) su un dispositivo USB:

Selezionare **Carica località salvate**.

L'elenco dei contatti e i dati dei POI vengono salvati sul dispositivo USB collegato nelle cartelle "F:\myContacts" rispettivamente "F:\myPOIs", dove "F:\:" è la cartella radice del dispositivo USB.

Avviso

Questa funzione può essere eseguita solo se è collegato un dispositivo USB con spazio di memorizzazione sufficiente.

Funzione di completamento automatico

Per eliminare l'elenco delle voci di destinazioni utilizzati dalla funzione di completamento automatico, selezionare **Cancella autocompletamento**.

Scaricare dati dei contatti

Potete scambiare i dati dell'elenco contatti del vostro veicolo con i sistemi Infotainment di altri veicoli:

Per caricare i dati su un dispositivo USB, vedete "Caricare i dati di navigazione su un dispositivo USB" in precedenza.

Collegate il dispositivo USB sul sistema Infotainment di un altro veicolo ⇨ 42.

Verrà visualizzato un messaggio che vi avvisa di confermare il download.

Dopo la conferma, i dati dei contatti verranno scaricati sul sistema Infotainment.

I contatti scaricati saranno poi selezionabili mediante il menù **CONTATTI** ⇨ 24.

Creazione e download di POI definiti dall'utente (I miei PDI)

Oltre ai POI predefiniti già memorizzati nel sistema Infotainment, potete creare POI definiti dall'utente che soddisfino le vostre esigenze personali. Dopo la creazione di tali punti d'interesse definiti dall'utente, questi possono essere scaricati sul sistema Infotainment.

Per ogni punto d'interesse dovete definire le coordinate GPS (valori di longitudine e di latitudine) della posizione rispettiva e un nome descrittivo.

Dopo aver scaricato i dati dei POI sul sistema Infotainment, troverete i POI rispettivi come destinazioni selezionabili nel menù **I miei PDI**, vedi "Selezionare un punto d'interesse" nel capitolo "Inserimento destinazione" ⇨ 57.

Creare un file di testo con dati POI

Creare un file di testo (ad es. utilizzando un editor di testo semplice) con un nome arbitrario e un'estensione del file **.poi**, ad es. "TomsPOIs.poi".

Avviso

La codifica dei caratteri **UTF-8** (Unicode) deve essere selezionata quando si archivia il file di testo. Altrimenti i dati dei PDI potrebbero non essere importati correttamente nel sistema.



Inserite i dati del POI nel file di testo nel seguente formato:

Coordinata di longitudine, coordinata di latitudine, "Nome del POI", "Informazioni aggiuntive", "Numero di telefono"

Esempio:
7.0350000, 50.6318040, "Michaels Home", "Bonn, Hellweg 6", "02379234567", vedi immagine soprastante.

Le coordinate GPS devono essere espresse in gradi decimali e possono essere ricavate, ad es., da una cartina geografica.

Le stringhe con informazioni aggiuntive e numero di telefono sono facoltative. Se, ad es. non sono necessarie informazioni aggiuntive, "" deve essere inserito nella posizione rispettiva.

Esempio:

7.0350000, 50.6318040, "Michaels Home", "", "02379234567".

Le stringhe del nome del POI e delle informazioni aggiuntive non devono superare i 60 caratteri ciascuna. La stringa del numero di telefono non deve superare i 30 caratteri.

I dati POI di ciascun indirizzo di destinazione devono essere inseriti in una singola riga separata, vedere l'immagine sopra.

Memorizzazione dei dati del POI su un'unità USB

Nella root directory di una penna USB: create una cartella denominata "myPOIs", ad es. "F:\myPOIs", dove "F:\" è la root directory della penna USB.

Nella cartella "myPOIs" memorizzate il file di testo con vostri POI, ad es. "F:\myPOIs\TomsPOIs.poi".

Organizzazione dei dati PDI in diverse sottocartelle

Facoltativamente potete organizzare i file di testo in diverse sottocartelle denominate in maniera casuale (dimensioni massime della struttura delle sottocartelle: 2).

Esempi: F:\myPOIs\AnnsPOIs o F:\myPOIs\MyJourney\London: F:\, dove è la directory primaria della penna USB.

Avviso

In una cartella si possono archiviare solo sottocartelle o solo file dei PDI. Un miscuglio di entrambi non verrà importato direttamente nel sistema.

Una volta scaricati i dati sui singoli PDI organizzati in tal modo nel sistema Infotainment (vedere la descrizione dell'importazione più oltre), il menù **I miei PDI** visualizzerà un elenco di sottomenù selezionabili.

Una volta selezionato un sottomenù, verrà visualizzato il relativo elenco di categorie di PDI o importate o altri sottomenù.

Scaricare i dati POI nel sistema Infotainment

Collegate il dispositivo USB con i dati dei vostri punti d'interesse definiti dall'utente alla porta USB ⇨ 42 del sistema Infotainment.

Verrà visualizzato un messaggio che vi avvisa di confermare il download.

Dopo la conferma, i dati dei POI verranno scaricati sul sistema Infotainment.

I POI scaricati sono quindi selezionabili come destinazioni mediante il menù **I miei PDI**, vedi "Selezionare un punto d'interesse" nel capitolo "Inserimento della destinazione" ⇨ 57.

Inserimento della destinazione

L'applicazione di navigazione fornisce diverse opzioni per impostare una destinazione per la guida.

Premete **HOME** e poi selezionate **NAV** per visualizzare la mappa di navigazione.

Selezionare **DESTINAZ.** nella barra seletttrice d'interazione e quindi selezionare una tra le diverse opzioni di immissione dell'indirizzo.



Inserimento unico della destinazione

Toccare il campo di immissione nella riga superiore del menu. Viene visualizzata una tastiera.

Per una descrizione dettagliata delle tastiere ⇨ 18.

Inserire un indirizzo o un termine di ricerca e confermare l'immissione.

Vengono creati due elenchi con le possibili destinazioni. Per cambiare tra le schede degli elenchi, toccare **Indirizzo** o **PDI** nella riga superiore dello schermo.

Elenco indirizzi:



Elenco POI:



Per una descrizione dettagliata sui PDI, vedere "Immissione PDI" sotto. Selezionate una delle destinazioni. Verrà visualizzata la vista dei dettagli della destinazione.



Per avviare la guida a destinazione, selezionate **Vai**.

Schermata d'inserimento dell'indirizzo

Selezionare **INDIRIZZO**. Viene visualizzata la schermata **Immissione indirizzo**.



Toccare uno dei campi di immissione accanto alle voci degli indirizzi. Viene visualizzata una tastiera.

Per una descrizione dettagliata delle tastiere ⇨ 18.

Immettere le informazioni richieste per la destinazione.

Aviso

La schermata non deve essere compilata completamente.

Per confermare l'inserimento, selezionate **✓** nell'angolo in alto a destra dello schermo.

Se è possibile più di una destinazione in base alle informazioni inserite, verrà visualizzato un elenco di tutte le destinazioni corrispondenti trovate. Selezionare l'indirizzo desiderato.

Verrà visualizzata la vista dei dettagli della destinazione.

Per avviare la guida a destinazione, selezionate **Vai**.

Schermata d'inserimento dell'incrocio

Selezionare **INCROCIO**. Viene visualizzata la schermata **Immissione incrocio**.



Toccare uno dei campi di immissione accanto alle voci degli indirizzi. Viene visualizzata una tastiera.

Per una descrizione dettagliata delle tastiere ↪ 18.

Immettere le informazioni richieste per la destinazione.

Per confermare l'inserimento, selezionate **✓** nell'angolo in alto a destra dello schermo.

Se è possibile più di una destinazione in base alle informazioni inserite, verrà visualizzato un elenco di tutte le destinazioni corrispondenti trovate. Selezionare l'indirizzo desiderato.

Verrà visualizzata la vista dei dettagli della destinazione.

Per avviare la guida a destinazione, selezionate **Vai**.

Immissione PDI

Un punto d'interesse (POI = Point of Interest) è una posizione specifica che potrebbe interessare, come ad es. un distributore di carburante, un'area di parcheggio o un ristorante.

I dati memorizzati nel sistema di navigazione contengono numerosi POI predefiniti che sono indicati sulla mappa (se attivati, ↪ 50).

Potete anche memorizzare singoli PDI nel sistema, vedi "Creazione e download di PDI definiti dall'utente" nel capitolo "Utilizzo" ↪ 50. Questi PDI sono selezionabili come destinazioni mediante la categoria principale **PDI I miei PDI**.

Per selezionare un POI come destinazione per la guida, selezionate **DESTINAZ.** nella barra selettiva d'interazione e poi selezionate **PDI**. Compare un elenco per la selezione dell'area di ricerca.

Impostare una posizione di ricerca
Selezionate una delle opzioni.



Avviso

Le opzioni **PDI lungo il percorso** e **PDI vicino alla destinazione** sono disponibili solo quando è attiva la guida a destinazione.

Se **PDI in altra localizzazione** è selezionato, compare una tastiera.

Per una descrizione dettagliata delle tastiere ↪ 18.

Inserite il luogo desiderato e confermate l'immissione.

Un elenco di categorie dei POI viene visualizzato.

Cercare POI mediante categorie

Selezionate una delle categorie principali nell'elenco. Verrà visualizzato un elenco di sottocategorie.

Per visualizzare tutti i POI disponibili nella rispettiva categoria principale, selezionate **Elenca tutti**. Fate scorrere l'elenco e selezionate il POI desiderato.

Per visualizzare tutti i POI in una sottocategoria, selezionate la rispettiva sottocategoria. Fate scorrere l'elenco e selezionate il POI desiderato.

Verrà visualizzata la vista dei dettagli della destinazione.

Per altre indicazioni sul POI selezionato, toccare **Info** nell'angolo in alto a destra dello schermo.

Per avviare la guida a destinazione, selezionate **Vai**.

Ricerca dei POI mediante l'immissione del nome

Per cercare un particolare POI, una categoria o un luogo specifico, selezionate **Sillabare nome** nell'elenco

categorie principali dei POI o in uno degli elenchi delle sottocategorie. Viene visualizzata una tastiera.

Per una descrizione dettagliata delle tastiere ⇨ 18.

Inserite il nome o la categoria desiderata.

Selezionare ✓ per confermare il proprio inserimento. Verrà visualizzata la vista dei dettagli della destinazione.

Per altre indicazioni sul POI selezionato, toccare **Info** nell'angolo in alto a destra dello schermo.

Per avviare la guida a destinazione, selezionate **Vai**.

Elenco destinazioni recenti

Selezionare **RECENTE**.

Verrà visualizzato un elenco di tutte le destinazioni inserite di recente.



Selezionate una delle voci. Verrà visualizzata la vista dei dettagli della destinazione.

Per avviare la guida a destinazione, selezionate **Vai**.

Elenco contatti

Selezionare **CONTATTI**. Verrà visualizzato l'elenco dei contatti.



Icona di funzione rapida

Se per un contatto è presente solo un indirizzo memorizzato, verrà visualizzata un'icona di funzione rapida accanto alla rispettiva voce nell'elenco contatti.

Selezionare  per visualizzare direttamente la visualizzazione dei dettagli della destinazione.

Per avviare la guida a destinazione, selezionate **Vai**.

Visualizzazione dei dettagli dei contatti

Se per un contatto è memorizzato più di un indirizzo, selezionate la voce desiderata. Verrà visualizzata la vista dei dettagli del contatto.

Selezionate uno degli indirizzi memorizzati per il contatto. Verrà visualizzata la vista dei dettagli della destinazione.

Per avviare la guida a destinazione, selezionate **Vai**.

Selezione di un indirizzo dalla mappa

Date un colpetto con il dito su una posizione desiderata sulla mappa. La mappa si centra attorno a questa posizione.

 rosso viene visualizzato nella rispettiva posizione e il corrispondente indirizzo viene visualizzato su un'etichetta.



Dare un colpetto sull'etichetta. Verrà visualizzata la vista dei dettagli della destinazione.

Per avviare la guida a destinazione, selezionate **Vai**.

Viaggi a tappe

Una tappa è una destinazione intermedia che viene considerata nel calcolo di un percorso verso una destinazione finale. Per creare un viaggio a tappe, potete aggiungere una o diverse tappe.

Inserite o selezionate la destinazione finale del vostro viaggio a tappe e avviate la guida a navigazione.

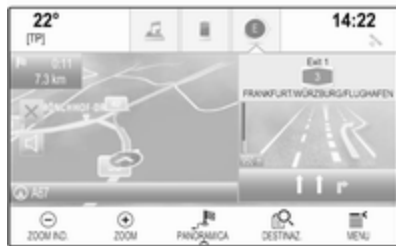

Durante la guida a navigazione attiva, selezionate **DESTINAZ.** nella barra selettiva d'interazione della visualizzazione mappa.

In alternativa, toccare il simbolo a freccia che indica la vostra prossima manovra di svolta sulla destra dello schermo per visualizzare il menù di guida a destinazione. Selezionate **DESTINAZ.** nella barra selettiva d'interazione del menù della guida a destinazione.

Inserite o selezionate un nuovo indirizzo.



Selezionare **Vai**. Verrete avvisati da un messaggio.

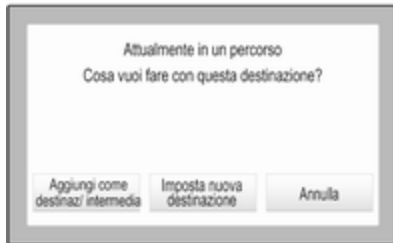

Selezionare **Aggiungi come destinaz. intermedia**. Il percorso viene ricalcolato e la nuova destinazione viene aggiunta come tappa al percorso corrente.

Se lo desiderate, inserite altre tappe come descritto in precedenza.



Per salvare l'intero percorso con tappe, selezionare **Salva**.

Il percorso a tappe viene salvato nella lista contatti nella cartella **Viaggi salvati** e denominato in base alla sua destinazione finale.

Il viaggio a tappe memorizzato può essere richiamato mediante la lista contatti.

Per una descrizione dettagliata su come digitare un viaggio a tappe ⇨ 63.

Nuova destinazione

Per impostare una nuova destinazione, è possibile annullare la guida a destinazione alla destinazione corrente e quindi inserire una nuova destinazione. Oppure è possibile inserire direttamente una nuova destinazione.

Durante la guida a navigazione attiva, selezionate **DESTINAZ.** nella barra selettiva d'interazione della visualizzazione mappa.

In alternativa, toccare il simbolo a freccia che indica la vostra prossima manovra di svolta sulla destra dello schermo per visualizzare il menù di guida a destinazione. Selezionate **DESTINAZ.** nella barra selettiva d'interazione del menù della guida a destinazione.

Inserite o selezionate un nuovo indirizzo.

Selezionare **Vai**. Verrete avvisati da un messaggio.

Selezionare **Imposta nuova destinazione**. Il percorso viene ricalcolato e la nuova destinazione è impostata.

Chiamare una destinazione

Dopo aver inserito una destinazione e prima di avviare una guida a destinazione, verranno visualizzati i dettagli della destinazione.

Per iniziare una telefonata al luogo selezionato, selezionate **Chiamata**.

Avviso

Il pulsante a schermo **Chiamata** è disponibile solo se un numero telefonico viene memorizzato per la rispettiva posizione.

Salvataggio delle destinazioni

Inserimento contatti

Dopo aver inserito una destinazione e prima di avviare una guida a destinazione, verranno visualizzati i dettagli della destinazione.

Per salvare la destinazione rispettiva nell'elenco contatti, selezionate **Salva**. Per una descrizione dettagliata su come salvare un indirizzo nell'elenco dei contatti ⇨ 24.

Avviso

Il pulsante a schermo **Salva** è disponibile solo se l'indirizzo non è ancora stato memorizzato nel sistema.

Preferiti

I preferiti possono essere memorizzati da quasi tutte le visualizzazioni.

Per una descrizione dettagliata su come memorizzare destinazioni preferite ⇨ 20.

Guida

La guida a destinazione viene fornita dal sistema attraverso istruzioni visive e prompt vocali (navigazione vocale).

Istruzioni visive

Le istruzioni visive vengono fornite sui display.

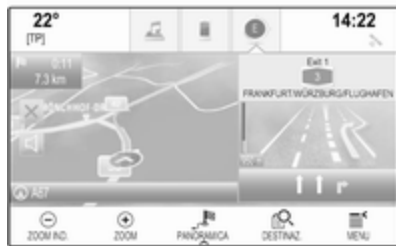

Prompt vocali della navigazione

I prompt vocali della navigazione annunceranno quale direzione seguire, quando ci si avvicina ad un incrocio presso il quale si deve svolgere.

Per attivare la funzione dei prompt vocali e impostare il volume, vedere "Impostazioni vocali di navigazione" qui di seguito.

Avviare e annullare la guida a destinazione

Avvio della guida a destinazione

Per avviare la guida a destinazione verso una nuova destinazione scelta, selezionate **Vai** nella visualizzazione dei dettagli di destinazione.

Per avviare direttamente la guida a destinazione all'ultima destinazione scelta, selezionate **MENU** nella barra selettiva d'interazione e quindi selezionate **Riprendi verso**.

La guida a destinazione verso l'ultima destinazione selezionata viene riavviata.

Annullare la guida a destinazione

Per annullare la guida a destinazione è possibile a scelta:

- Toccare **X** sulla schermata delle mappe di navigazione.
- Selezionate **MENU** nella barra selettiva d'interazione e poi selezionate **Cancella percorso**.
- Toccare il simbolo a freccia che indica la vostra prossima manovra di svolta sulla destra dello schermo per visualizzare il menù

di guida a destinazione (vedi "Menù di guida a destinazione" sottostante).

Selezionare **FINE** nella barra selettiva d'interazione.

Impostazioni vocali di navigazione

Silenziamento

Escludere temporaneamente l'audio dei prompt vocali di navigazione, selezionare **⏏** sul lato sinistro dello schermo delle mappe. L'icona cambia in **🔊**.

Per riattivare il sistema, selezionare di nuovo **🔊**.

Prompt vocali

Selezionare **MENU** nella barra selettiva d'interazione e quindi selezionare **Preferenza voce navigazione** per visualizzare il rispettivo sottomenù.

Se **Indicazioni vocali - Acceso** è impostato, i prompt vocali di navigazione vengono letti dal sistema durante la guida a destinazione attiva.

Impostate **Indicazioni vocali - Acceso** o **Indicazioni vocali - Spento**.

Se impostato su **Spento**, il sistema non fornirà i prompt vocali della navigazione.

Prompt vocali durante le telefonate

Selezionare **MENU** nella barra selettiva d'interazione e quindi selezionare **Preferenza voce navigazione** per visualizzare il rispettivo sottomenù. Selezionare **Indicazioni durante telefonate**.

Se **Acceso** è selezionato, i prompt vocali di navigazione vengono letti anche durante le telefonate.

Se **Spento** è selezionato, non verranno emessi prompt vocali. Se **Bip** è selezionato, viene emesso un segnale acustico invece del messaggio.

Volume

Per regolare il volume dei prompt vocali, selezionare **-** o **+**.

Informazioni sugli eventi di traffico

Elenco traffico

Per visualizzare un elenco degli eventi di traffico in prossimità della posizione corrente del veicolo, premere **HOME** e selezionare **TRAFFICO**.

In alternativa, selezionare **MENU** nella barra selettiva d'interazione e quindi selezionare **Traffico** per visualizzare il rispettivo sottomenù. Selezionare **Mostra eventi del traffico vicini**.

Se la navigazione non è attiva, viene visualizzato l'elenco come segue:



Se la guida a destinazione è attiva, vengono visualizzati altri due pulsanti sullo schermo: **Tutti** per un elenco che visualizza tutti gli eventi di traffico e **Lungo il percor.** per un elenco che visualizza solo quegli eventi di traffico che riguardano il vostro percorso corrente.

Per impostazioni predefinite, l'elenco è ordinato in base alla distanza dalla posizione del veicolo. Per ordinare l'elenco in modo alfabetico, selezionare **Ordina** nella riga superiore dello schermo.

Toccare uno degli elementi dell'elenco per visualizzare informazioni dettagliate sul rispettivo evento di traffico.

Avviso

Se l'accesso all'elenco del traffico è avvenuto con il tasto dello schermo **TRAFFICO** sulla schermata iniziale, toccare **≡** nell'angolo in alto a sinistra dello schermo per accedere al menu per le impostazioni sul traffico.

Icone traffico sulla mappa

Se **Mostra icone su mappa - Acceso** è impostato, le icone degli eventi di traffico nei pressi della posizione corrente e lungo il percorso vengono visualizzate sulla mappa.

Impostate **Mostra icone su mappa - Acceso** o **Mostra icone su mappa - Spento**.

Indirizzamento del traffico

Questo sottomenù contiene le impostazioni su come il sistema potrebbe occuparsi dei casi di traffico prima e durante la guida a destinazione.

Selezionare **Preferenze per aggiramento code** per visualizzare il relativo sottomenu.

Se desiderate evitare in linea generale il traffico lento, impostate **Evita traffico lento** su **Acceso**.

Selezionare **Evita traffico automaticamente** o **Chiedere prima di evitare**.

Tipi di casi di traffico

Selezionare **Tipi di traffico** per visualizzare il relativo sottomenu.

Selezionate i tipi di casi di traffico da evitare.

Stazioni TMC

Le stazioni radio TMC forniscono informazioni sulla situazione corrente del traffico considerata nel calcolo del percorso.

Avviso

A seconda del paese, il servizio TMC è migliorato da una funzione PayTMC incorporata nel sistema Infotainment.

Selezionare **Stazione TMC** per visualizzare il relativo sottomenu.

L'impostazione di fabbrica è **Auto** che consulta diverse stazioni TMC.

Se desiderate una stazione TMC specifica da seguire, selezionate la stazione rispettiva dall'elenco.

Se non si riceve più questa stazione, il sistema ritorna alla funzione **Auto**.

Impostazioni del percorso

Selezionare **MENU** nella barra selettiva d'interazione e quindi selezionare **Preferenze percorso** per visualizzare il rispettivo sottomenu.

Stile del percorso

Per definire secondo quali criteri si possa calcolare un percorso, selezionare **Tipo di percorso**.

Selezionate **Veloce**, **Ecologico** o **Corto** dall'elenco.

Se è stato selezionato **Ecologico**, lo stile di percorso ecologico può essere adattato al carico del veicolo.

Selezionare **Modifica profilo eco** per visualizzare il relativo sottomenu.

Selezionate ripetutamente **Carico sul tetto** e **Rimorchio** per passare da una opzione di carico disponibile all'altra. Impostate le opzioni secondo necessità.

Selezione della strada

Selezionate dall'elenco quali tipi di strada possano essere inclusi nel calcolo del percorso.

Modifica percorso

Per modificare il percorso durante la guida a destinazione, toccare il simbolo a freccia che indica la vostra prossima manovra di svolta nella parte destra dello schermo.

Viene visualizzato il menù della guida a destinazione.

Avviso

Il menù della guida a destinazione può solo essere visualizzato se la guida a destinazione è attiva.

Il menù della guida a destinazione fornisce ulteriori opzioni per modificare le impostazioni del percorso durante la guida a destinazione attiva.

Visualizzare l'elenco svolte

L'elenco svolte visualizza tutte le strade sul percorso calcolato, partendo dalla posizione attuale.

Selezionate **LIST. SVOLTE** nella barra selettiva d'interazione del menù della guida a destinazione. L'elenco svolte viene visualizzato e la manovra successiva letta dal sistema.



Ogni voce dell'elenco mostra le seguenti informazioni:

- nome della via, autostrada o raccordo autostradale
- freccia direzionale
- distanza verso la prossima via sul percorso
- orario d'arrivo previsto quando si raggiunge la strada successiva

Per visualizzare tutte le informazioni disponibili su una particolare voce di elenco, selezionate la voce di elenco in questione e quindi selezionate **Info** nella riga superiore dello schermo.

Escludere strade dalla navigazione

Dopo aver avviato la navigazione potete escludere strade dal percorso calcolato in precedenza. Il percorso viene quindi ricalcolato tralasciando le strade escluse.

Selezionate **EVITA** nella barra selettiva d'interazione del menù della guida a destinazione. Viene visualizzato l'elenco di svolta.

Selezionate la strada, l'autostrada o il raccordo autostradale che desiderate evitare. Verrete avvisati da un messaggio.

Selezionare l'opzione di distanza desiderata.

Viene visualizzata la rispettiva strada o autostrada nella sezione **Aree evitate** nella parte superiore dell'elenco svolte, indicato da un ✓ di colore rosso.

Avviso

La sezione **Aree evitate** comprende strade automaticamente evitate dal sistema per eventi di traffico.

Per ricomprendere la strada o l'autostrada esclusa nel percorso, deselezionate la rispettiva voce di elenco.

Visualizzare l'elenco delle tappe

Se state percorrendo un viaggio a tappe, il menu della guida a destinazione include funzioni aggiuntive per la modifica dei viaggi a tappe.

L'elenco delle tappe visualizza tutte le tappe del viaggio a tappe calcolato, partendo dalla prima tappa prevista.

Selezionate **DEST. INTER.** nella barra selettiva d'interazione del menù della guida a destinazione. Viene visualizzato l'elenco delle tappe.



Ogni voce dell'elenco mostra le seguenti informazioni:

- nome o indirizzo della tappa
- distanza fino alla tappa
- orario d'arrivo previsto quando si raggiunge la tappa successiva

Editare il viaggio a tappe

Per modificare un viaggio a tappe come desiderato, selezionare **MODIFICA** nella barra del selettore interattivo del menu della guida a destinazione. Viene visualizzato l'elenco delle tappe.

Per cambiare la posizione delle tappe nell'elenco, selezionate ▲ e ▼ accanto alle rispettive voci di elenco.

Per cancellare una tappa dall'elenco, selezionate X.

Selezionate **Salva** nella parte superiore dello schermo per salvare le modifiche.

Ottimizzazione del viaggio a tappe

Se sono state aggiunte diverse tappe e il viaggio a tappe è stato editato diverse volte, potreste voler riordinare le tappe nell'ordine più comodo.

Selezionate **OTTIMIZZA** nella barra selettiva d'interazione del menù della guida a destinazione.

Attendere fino a quando non sia stato aggiornato l'elenco tappe.

Selezionate **Salva** nella parte superiore dello schermo per salvare le modifiche.

Riconoscimento del parlato

Informazioni generali	69
Utilizzo	71

Informazioni generali

Riconoscimento del parlato integrato

Il riconoscimento del parlato integrato nel sistema Infotainment consente di gestire varie funzioni del portale del sistema Infotainment tramite comandi vocali. Riconosce comandi e sequenze numeriche indipendentemente dalla persona che li pronuncia. I comandi e le sequenze numeriche possono essere pronunciati senza effettuare pause tra le singole parole.

In caso di funzionamento o comandi errati, il riconoscimento vocale emette un segnale visivo e/o acustico e chiede di ripetere il comando desiderato. Inoltre, il riconoscimento vocale riconosce i comandi più importanti e rivolge richieste all'utente quando necessario.

In generale, vi sono diversi modi di pronunciare comandi per eseguire le azioni desiderate.

Aviso

Per evitare che le conversazioni effettuate all'interno del veicolo attivino accidentalmente le funzioni di sistema, il riconoscimento del parlato non funziona finché non è attivato.

Avvertenze

Supporto linguistico

- Non tutte le lingue disponibili per il display del sistema Infotainment sono disponibili anche per il riconoscimento vocale.
- Se la lingua di visualizzazione attualmente selezionata non è supportata dal riconoscimento del parlato, il riconoscimento del parlato non sarà disponibile.

In tal caso sarà necessario selezionare un'altra lingua per il display se si desidera controllare il sistema Infotainment utilizzando i comandi vocali. Per cambiare la lingua del display, vedi "Language" (lingua) nel capitolo "Impostazioni del sistema" ⇨ 29.

Inserimento dell'indirizzo delle destinazioni in paesi esteri

In caso vogliate inserire l'indirizzo di una destinazione situata in un Paese straniero mediante comando vocale, dovete cambiare la lingua dell'Info-Display nella lingua del paese straniero.

Ad es. se il display è attualmente impostato su inglese e volete inserire il nome di una città situata in Francia, dovrete cambiare la lingua del display in francese.

Eccezioni: Se volete inserire gli indirizzi in Belgio, potete a scelta modificare la lingua del display in francese od olandese. Per indirizzi in Svizzera potete a scelta modificare la lingua del display in francese, tedesco o italiano.

Per cambiare la lingua del display, vedi "Language" (lingua) nel capitolo "Impostazioni del sistema" ⇨ 29.

Ordine d'inserimento degli indirizzi di destinazione

L'ordine nel quale le parti di un indirizzo devono essere inserite usando il sistema di riconoscimento del parlato dipende dal paese nel quale è situata la destinazione.

- Austria, Germania:
<ciudad> <via> <numero civico>
- Belgio, Francia, Gran Bretagna:
<numero civico> <via> <ciudad>
- Danimarca, Italia, Olanda, Polonia, Portogallo, Russia, Spagna, Svizzera, Turchia:
<via> <numero civico> <ciudad>

Impostare il riconoscimento del parlato

Si possono eseguire diverse impostazioni e adattamenti per il riconoscimento del parlato integrato del sistema Infotainment.

Premere **HOME** e poi selezionare l'icona **IMPOSTAZIONI**.

Selezionare la voce **Voce** per entrare nel rispettivo sottomenù.

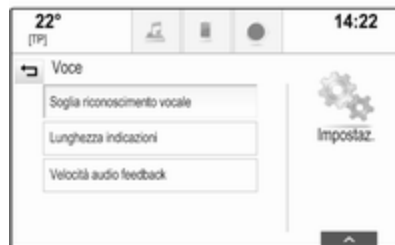

Soglia riconoscimento vocale

In base all'opzione selezionata nel corrispondente sottomenù, il riconoscimento del parlato appare più o meno sicuro nella comprensione esatta dei comandi.

Conferma più: Se selezionato, il sistema vi chiede relativamente spesso di confermare i comandi. Di conseguenza, il sistema esegue l'azione corretta nella maggior parte dei casi.

Conferma meno: Se selezionato, il sistema vi chiede meno spesso di confermare i comandi vocali. Di

conseguenza, il sistema potrebbe talvolta fraintendere i vostri comandi e non eseguire l'azione corretta.

Avviso

Quando si inizia ad usare il riconoscimento del parlato, potrebbe essere vantaggioso usare l'impostazione **Conferma più**. Quando avrete più esperienza, cioè, quando saprete come pronunciare i comandi in modo che il riconoscimento del parlato li comprenda correttamente, potrebbe essere utile usare l'impostazione **Conferma meno**.

Lunghezza indicazioni

La lunghezza e la minuziosità delle domande e delle affermazioni che il riconoscimento del parlato effettua possono essere regolate nel corrispondente sottomenù.

Velocità audio feedback

La velocità con la quale il riconoscimento del parlato pone domande o pronuncia frasi può essere regolata nel corrispondente sottomenù.

Se **Medio** è selezionato, la velocità del parlato del sistema corrisponde al parlato naturale.

Avviso

Quando si inizia ad usare il riconoscimento del parlato, potrebbe essere vantaggioso usare l'impostazione **Lungo**. Quando avrete accumulato più esperienza, potrebbe risultare utile usare l'impostazione **Corto**.

Visualizza consigli "Cosa posso dire?"

Se si desidera che i comandi vocali possibili siano visualizzati sullo schermo, impostare **Mostra i suggerimenti "Cosa posso dire?"** su **Acceso** oppure **Spento**.

Applicazione di passaggio vocale

L'applicazione di passaggio vocale del sistema Infotainment consente l'accesso ai comandi di riconoscimento del parlato sul vostro smartphone.

La disponibilità di questa funzione dipende dal vostro smartphone. Per altre informazioni sulla compatibilità, visitate il nostro sito Web.

Utilizzo

Riconoscimento del parlato integrato

Attivazione del riconoscimento vocale

Avviso

Il riconoscimento del parlato non è disponibile durante una telefonata attiva.

Attivazione mediante il pulsante sul volante

Premere  sul volante.

Il sistema audio attiva il silenziamento, un messaggio vocale invita a pronunciare un comando e menù di aiuto con i comandi più importanti correntemente disponibili sono visualizzati nel Visualizzatore Info o nel Driver Information Centre.

Non appena il riconoscimento del parlato è pronto per l'inserimento vocale si ode un segnale acustico. Il simbolo di riconoscimento del parlato nell'angolo superiore di sinistra del menù di aiuto da bianco diventa rosso.

Ora è possibile pronunciare un comando vocale per avviare una funzione di sistema (ad es. riproduzione di una stazione radio preimpostata).



Attivazione mediante il pulsante a schermo VOCE sul display centrale
Selezionate **VOCE** nella barra selettiva d'interazione di un menù principale del display centrale.

Il sistema audio attiva il silenziamento, un messaggio vocale invita a pronunciare un comando e un menù di aiuto con i comandi più importanti correntemente disponibili viene visualizzato nel display centrale.

Non appena il riconoscimento del parlato è pronto per l'inserimento vocale si ode un segnale acustico. Il simbolo di riconoscimento del parlato a destra del menù di aiuto da nero diventa rosso.

Potete ora pronunciare il vostro comando vocale, vedi descrizione in precedenza.

Regolare il volume dei prompt vocali

Premete  o  sul volante verso l'alto (aumentare il volume) o il basso (diminuire il volume).

Interrompere un prompt vocale

Se siete utilizzatori esperti, potete interrompere un prompt vocale premendo brevemente  sul volante.

Si sentirà immediatamente un segnale acustico, il simbolo del riconoscimento vocale diventerà rosso e un comando potrà essere pronunciato senza dover attendere.

Annullamento di una sequenza di dialogo

Esistono varie possibilità per annullare una sequenza di dialogo e disattivare il riconoscimento del parlato:

- Pronunciate **"Annulla"** o **"Esci"**.
- Premere  sul volante.
- Se la sessione di riconoscimento del parlato è stata avviata mediante il pulsante a schermo **VOCE** sul display centrale, potete alternativamente:

- Premere **HOME** sul pannello dei comandi.
- Selezionate  o **Esci** nel menù assistenza.

Nelle situazioni seguenti l'annullamento di una sequenza di dialogo è automatico:

- Se non si pronunciano comandi per un certo periodo di tempo (per impostazione predefinita si è sollecitati tre volte a pronunciare un comando).
- Se si pronunciano comandi che non sono riconosciuti dal sistema (per impostazione predefinita si è sollecitati tre volte a pronunciare un comando corretto).

Funzionamento mediante comandi vocali

Il riconoscimento del parlato può comprendere comandi pronunciati naturalmente sotto forma di frase o comandi diretti che indicano l'applicazione o l'azione.

Per i migliori risultati:

- Ascoltate il prompt vocale e aspettate il segnale acustico prima di pronunciare un comando o rispondere.
- Pronunciate "**Aiuto**" o leggete i comandi di esempio sullo schermo.
- Il prompt vocale può essere interrotto premendo di nuovo Ⓢ .
- Attendete il segnale acustico e poi pronunciate il comando naturalmente, non troppo veloce ma neanche troppo lento. Usate comandi brevi e diretti.

Di solito i comandi possono essere pronunciati in un singolo comando. Ad esempio "Chiama Mario Rossi al lavoro", "Riproduci" seguito dal nome dell'artista o del brano, "Sintonizza su" seguito dalla gamma d'onda della radio e dalla frequenza/dal nome della stazione, o "Trova indirizzo" seguito dall'indirizzo ad es. "Strada statale 123, Roma".

Nel caso di comandi complessi o informazioni mancanti, il sistema avvia una sequenza di dialogo.

Per la ricerca di un "Luogo d'interesse", potranno essere selezionate per nome solo le principali catene. Le catene sono attività con almeno 20 posizioni. Per altri POI pronunciate il nome di una categoria come "Ristoranti", "Centri commerciali" o "Ospedali".

Se pronunciate "Telefono" o "Comandi Telefono", il sistema capisce che si vuole telefonare e risponde con domande pertinenti fino a quando non abbia raccolto dettagli a sufficienza. Se il numero telefonico è stato salvato con un nome e una posizione, il comando diretto dovrebbe includere entrambi, per esempio "Chiama David Smith al lavoro".

Selezionare le voci elenco

Quando viene visualizzato un elenco, un prompt vocale chiede di confermare o selezionare una voce dall'elenco. Una voce di elenco può essere selezionata manualmente o pronunciando il numero di linea della voce.

L'elenco sulla schermata di riconoscimento del parlato funziona allo stesso modo di un elenco su alte schermate. Far scorrere manualmente l'elenco

su uno schermo durante una sessione di riconoscimento del parlato sospende l'evento di riconoscimento del parlato in corso e riproduce un prompt come "Fate la vostra scelta dall'elenco usando i comandi manuali, premete il pulsante Indietro sulla mascherina o premere il pulsante a schermo Indietro per ritentare".

Se entro 15 secondi non si fa nessuna scelta, la sessione di riconoscimento del parlato termina, si riceve un messaggio di avviso e viene visualizzata nuovamente la schermata precedente.

Il comando "Indietro"

Per ritornare al menù precedente, a scelta: pronunciate "**Indietro**", premete \blacktriangleleft **BACK** sul pannello comandi o premete \blacktriangleleft .

Il comando "Aiuto"

Dopo aver pronunciato "**Aiuto**", il prompt di aiuto per la schermata corrente viene letto ad alta voce. Inoltre, il prompt viene visualizzato sullo schermo.

In base alla modalità di avvio del riconoscimento del parlato, il prompt di aiuto viene visualizzato nel Driver Information Centre o sul display centrale.

Per interrompere il prompt di assistenza, premete . Verrà emesso un breve suono. Potete pronunciare un comando.



Applicazione di passaggio vocale

Attivazione del riconoscimento vocale

Premere e tenere premuto  sul volante finché compare l'icona di riconoscimento del parlato nel Driver Information Center.

Inoltre, un messaggio nel Driver Information Center segnala che l'applicazione di passaggio vocale è pronto per l'utilizzo.

Regolare il volume dei prompt vocali

Ruotare  sul pannello dei comandi o premere  o  sul volante verso l'alto (per aumentare il volume) o verso il basso (per diminuire il volume).

Disattivazione del riconoscimento del parlato

Premere  sul volante. La sessione di riconoscimento del parlato termina.

Telefono

Informazioni generali	75
Connessione Bluetooth	76
Chiamata di emergenza	78
Funzionamento	79
Messaggi di testo	83
Telefoni cellulari e apparecchiature radio CB	85

Informazioni generali

Il Mobile Phone portal offre la possibilità di effettuare conversazioni telefoniche tramite un microfono del veicolo e gli altoparlanti del veicolo e di gestire le funzioni più importanti del telefono cellulare tramite il sistema Infotainment presente nel veicolo. Per poter usare il portale Telefono, il telefono cellulare deve essere collegato al sistema Infotainment mediante Bluetooth.

Non tutte le funzioni telefoniche sono supportate da tutti i telefoni cellulari. Le funzioni del telefono utilizzabili dipendono dal telefono cellulare e dal gestore di telefonia mobile utilizzato. Ulteriori informazioni sull'argomento sono disponibili nelle istruzioni del proprio telefono cellulare o possono essere richieste al proprio gestore di rete.

Informazioni importanti sul funzionamento e la sicurezza stradale

Avvertenza

I telefoni cellulari influiscono sull'ambiente circostante. Per questo motivo sono state emanate norme di sicurezza in materia. Si deve essere al corrente di tali norme prima di usare il telefono cellulare.

Avvertenza

L'utilizzo della funzione vivavoce durante la guida può essere pericolosa in quanto la conversazione telefonica riduce la concentrazione del conducente. Parcheggiare il veicolo prima di usare la funzione viva voce. Seguire sempre le norme del paese in cui ci si trova.

Rispettare le norme particolari eventualmente vigenti in alcune aree specifiche e spegnere

sempre il telefono cellulare se l'uso di telefoni cellulari è proibito, se il telefono è causa di interferenze o se si possono verificare situazioni pericolose.

Bluetooth

Il portale del telefono è certificato dal Bluetooth Special Interest Group (SIG).

Ulteriori informazioni sulla specifica sono disponibili su Internet, nel sito <http://www.bluetooth.com>

Connessione Bluetooth

Bluetooth è uno standard radio per la connessione wireless, ad es., di telefoni cellulari o altri dispositivi.

Per poter impostare una connessione Bluetooth sul sistema Infotainment, la funzione Bluetooth del dispositivo Bluetooth deve essere attivata. Per ulteriori informazioni consultare la guida d'uso del dispositivo Bluetooth.

Dal menù delle impostazioni Bluetooth vengono effettuati l'accoppiamento (scambio di codici PIN tra il

dispositivo Bluetooth e il sistema Infotainment) e la connessione di dispositivi Bluetooth al sistema Infotainment.

Menù impostazioni Bluetooth

Premere **HOME** e poi selezionare l'icona **IMPOSTAZIONI**.

Selezionare **Bluetooth** per visualizzare il relativo sottomenu.

Accoppiamento di un dispositivo

Avvertenze

- È possibile accoppiare al sistema fino a cinque dispositivi.
- Solo un dispositivo accoppiato alla volta può essere collegato al sistema Infotainment.
- L'accoppiamento di regola deve essere effettuato una sola volta a meno che il dispositivo non venga cancellato dalla lista di dispositivi accoppiati. Se il dispositivo è stato precedentemente

connesso, il sistema Infotainment stabilisce automaticamente la connessione.

- Il funzionamento Bluetooth scarica notevolmente la batteria del dispositivo. Collegare pertanto il dispositivo alla porta USB per la carica.

Accoppiamento mediante l'applicazione Impostazioni

1. Premere **HOME** e poi selezionare l'icona **IMPOSTAZIONI**.
Selezionare **Bluetooth** per visualizzare il relativo sottomenu.
2. Selezionare **Collega dispositivo**.
In alternativa, selezionare **Gestione dispositivi** per visualizzare l'elenco dispositivi e poi selezionare **Collega dispositivo**.
3. Un messaggio verrà visualizzato nel sistema Infotainment indicando il nome e il codice PIN del sistema Infotainment.
4. Avviate la ricerca Bluetooth sul dispositivo Bluetooth da accoppiare.

5. Confermate la procedura di accoppiamento:

- Se il SSP (secure simple pairing) è supportato:

Confrontate il codice PIN (se richiesti) e confermate i messaggi sul sistema Infotainment e il dispositivo Bluetooth.

- Se il SSP (secure simple pairing) non è supportato:

Se desiderato, selezionate **Imposta PIN** per modificare il codice PIN del sistema Infotainment. Viene visualizzato un tastierino. Inserite il nuovo codice PIN e confermate l'inserimento.

Inserite il codice PIN Infotainment sul dispositivo Bluetooth e confermate l'inserimento.

6. Il sistema Infotainment e il dispositivo sono accoppiati e l'elenco dei dispositivi viene visualizzato.

Avviso

In caso di interruzione della connessione Bluetooth viene visualizzato un messaggio di errore sullo schermo del sistema Infotainment.

7. Se disponibili sul dispositivo Bluetooth, la rubrica e gli elenchi delle chiamate vengono scaricati sul sistema Infotainment. Se necessario, confermate il rispettivo messaggio sul vostro smartphone.

Avviso

Per i contatti che il sistema Infotainment deve leggere, devono essere salvati nella memoria del telefono cellulare.

Se questa funzione non è supportata dal dispositivo Bluetooth viene visualizzato sul sistema Infotainment un messaggio corrispondente.

Accoppiamento mediante l'applicazione Telefono

1. Premere **HOME** e poi selezionare l'icona **TELEFONO**.
2. Selezionare **Collega dispositivo**.

3. Procedere dal passaggio 3 di "Accoppiamento mediante l'applicazione Impostazioni" (vedere in precedenza).

4. Se l'accoppiamento del dispositivo è riuscito, viene visualizzato il menù del telefono.

Avviso

In caso di interruzione della connessione Bluetooth viene visualizzato un messaggio di errore sullo schermo del sistema Infotainment.

Connessione di un dispositivo accoppiato

1. Premere **HOME** e poi selezionare l'icona **IMPOSTAZIONI**.

Selezionare **Bluetooth** per visualizzare il relativo sottomenu.

2. Selezionate **Gestione dispositivi** per visualizzare l'elenco dispositivi.

3. Selezionare il dispositivo Bluetooth che si desidera connettere.

4. Il dispositivo è collegato e visualizzato nel campo **Collegato** dell'elenco dispositivi.

Disconnessione di un dispositivo

1. Premere **HOME** e poi selezionare l'icona **IMPOSTAZIONI**.
Selezionare **Bluetooth** per visualizzare il relativo sottomenu.
2. Selezionate **Gestione dispositivi** per visualizzare l'elenco dispositivi.
3. Selezionare **X** accanto al dispositivo Bluetooth correntemente connesso. Verrete avvisati da un messaggio.
4. Selezionare **Sì** per scollegare il dispositivo.

Cancellazione di un dispositivo

1. Premere **HOME** e poi selezionare l'icona **IMPOSTAZIONI**.
Selezionare **Bluetooth** per visualizzare il relativo sottomenu.
2. Selezionate **Gestione dispositivi** per visualizzare l'elenco dispositivi.

3. Selezionare – accanto al dispositivo Bluetooth da cancellare. Verrete avvisati da un messaggio.
4. Selezionare **Sì** per eliminare il dispositivo.

Chiamata di emergenza

⚠Avvertenza

La connessione non può essere garantita in tutte le situazioni. Per questo motivo è opportuno non affidarsi esclusivamente a un telefono cellulare quando si tratta di comunicazioni di importanza vitale (ad esempio un'emergenza medica).

In alcune reti potrebbe essere necessaria la presenza nel telefono cellulare di una carta SIM valida inserita correttamente.

⚠Avvertenza

Ricordarsi che è possibile fare e ricevere chiamate al telefono cellulare, se ci si trova in un'area di servizio dove la copertura del segnale sia abbastanza forte. In alcune circostanze non è possibile fare chiamate d'emergenza tramite le reti di telefonia cellulare; è possibile che tali telefonate non possano essere fatte quando altri servizi e/o funzioni del telefono cellulare sono attive. È consigliabile chiedere informazioni sull'argomento ai fornitori locali del servizio telefonico.

Il numero di emergenza può variare da una regione o da una nazione all'altra. Informarsi in anticipo sul numero di emergenza vigente nella zona in cui ci si trova.

Effettuazione di una chiamata di emergenza

Comporre il numero per le chiamate di emergenza (per es. **112**).

Viene stabilita la connessione telefonica con la centrale operativa.

Rispondere alle domande del personale addetto sulla situazione di emergenza.

⚠ Avvertenza

Non terminare la chiamata finché ciò non viene richiesto dalla centrale operativa.

Funzionamento

Non appena è stata stabilita una connessione Bluetooth fra il proprio telefono cellulare e il sistema Infotainment, è possibile utilizzare numerose funzioni del telefono cellulare attraverso il sistema Infotainment.

Avviso

Non tutti i cellulari supportano tutte le funzioni del Mobile Phone portal. Pertanto sono possibili funzioni diverse da quelle descritte di seguito.

Applicazione telefono

Premete **HOME** e poi selezionate l'icona **TELEFONO** (con simbolo telefono) per visualizzare il rispettivo menù.

Il portale telefono comprende diverse viste accessibili mediante etichette. Selezionate l'etichetta desiderata.

Avviso

Il menu principale del telefono è disponibile solo se un telefono cellulare è connesso al sistema Infotainment via Bluetooth. Per una descrizione dettagliata ⇨ 76.

Iniziare una chiamata

Tastiera

Premete **HOME** e poi selezionate l'icona **TELEFONO** per visualizzare il menù rispettivo.

Se necessario, selezionate **TASTIERA** nella barra seletttrice d'interazione. Viene visualizzato il tastierino.

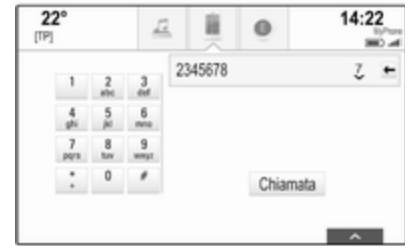

Inserire il numero desiderato e selezionare **Chiamata**. Il numero viene composto.

Per comporre un numero a digitazione rapida, inserite il numero e toccate l'ultima cifra. Il numero viene composto.

Contatti

Premete **HOME** e poi selezionate l'icona **TELEFONO** per visualizzare il menù rispettivo.

Se necessario, selezionate **CONTATTI** nella barra seletttrice d'interazione. Verrà visualizzato l'elenco dei contatti.



Per una descrizione dettagliata degli elenchi dei contatti ⇨ 24.

Fate scorrere fino al contatto desiderato.

Icona di funzione rapida

Se per un contatto è presente solo un numero memorizzato, verrà visualizzata un'icona di composizione rapida accanto alla rispettiva voce nell'elenco contatti.

Selezionate  per iniziare subito la chiamata.

Visualizzazione dei dettagli dei contatti

Se per un contatto è memorizzato più di un numero, selezionate il rispettivo contatto.

Verrà visualizzata la vista dei dettagli del contatto.

Selezionate uno dei numeri di telefono memorizzati per il contatto. Il numero viene composto.

Elenchi chiamate

Premete **HOME** e poi selezionate l'icona **TELEFONO** per visualizzare il menù rispettivo.

Se necessario, selezionate **RECENTI** nella barra selettiva d'interazione. Il rispettivo elenco delle chiamate recenti sarà visualizzato.



Avviso

Le chiamate perse vengono evidenziate in rosso nell'elenco delle chiamate recenti e indicate da  accanto all'icona telefono nel vassoio delle applicazioni.

Selezionate uno dei numeri telefonici memorizzati nell'elenco delle chiamate recenti. Il numero viene composto.

Preferiti

Mostrare la pagina dei preferiti.

Se necessario, fate scorrere le pagine.

Selezionate il pulsante a schermo del preferito desiderato.

Per una descrizione dettagliata ⇨ 20.

Telefonata in arrivo

Rispondere ad una chiamata

Se una radio o una fonte multimediale è attiva quando arriva una chiamata, la fonte audio viene messa in silenzio e lo resta fino al termine della chiamata.

Verrà visualizzato un messaggio con il nome o il numero del chiamante nella parte bassa dello schermo.



Per rispondere alla chiamata, selezionare **Rispondi** nel messaggio.

Rifiutare una chiamata

Per rifiutare la chiamata, selezionare **Ignora** nel messaggio.

Cambio della suoneria

Premere **HOME** e poi selezionare l'icona **IMPOSTAZIONI**.

Selezionate **Bluetooth** per visualizzare il rispettivo sottomenù e poi selezionate **Suonerie**. Verrà visualizzato un elenco di tutti i telefoni accoppiati al sistema Infotainment.

Selezionate il telefono desiderato. Verrà visualizzato un elenco delle suonerie disponibili per il rispettivo telefono.

Per selezionare la suoneria desiderata.

Funzioni durante una telefonata

Durante una chiamata verranno visualizzate le chiamate in arrivo.

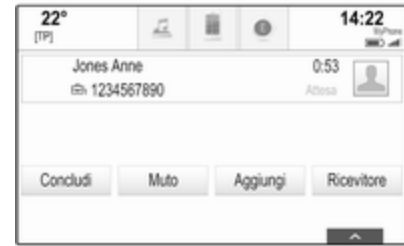

Terminare una chiamata

Selezionate **Concludi** per terminare la chiamata.

Disattivazione del microfono

Selezionate **Muto** per disattivare temporaneamente il microfono.

Il tasto sullo schermo cambia in **Non muto**.

Per riattivare il microfono, selezionate **Non muto**.

Disattivare la funzione vivavoce

Per continuare la conversazione sul vostro telefono cellulare, selezionate **Ricevitore**.

Il tasto sullo schermo cambia in **Vivavoce**.

Per riattivare la funzione vivavoce, selezionate **Vivavoce**.

Seconda telefonata

Iniziare una seconda telefonata

Per iniziare una seconda chiamata, selezionate **Aggiungi** nelle chiamate in arrivo. Verrà visualizzato il menù del telefono.

Iniziare una seconda chiamata. Per una descrizione dettagliata, vedi in precedenza.

Per annullare l'effettuazione della seconda chiamata e ritornare alle chiamate in arrivo, selezionate **Chiam. attuale**.

Entrambe le chiamate vengono visualizzate nella schermata della chiamate in arrivo.

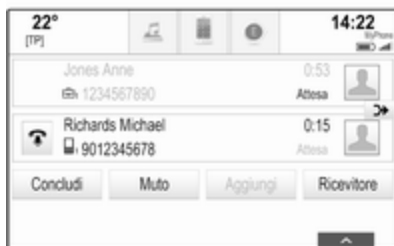

Seconda telefonata in arrivo

Verrà visualizzato un messaggio con il nome o il numero del chiamante nella parte bassa della visualizzazione delle chiamate in arrivo.

Selezionate **Rispondi** o **Ignora** nel messaggio.

Terminare le chiamate

Per terminare entrambe le chiamate, selezionate **Concludi** nella parte bassa dello schermo.

Per terminare solo una delle chiamate, selezionate **☎** accanto alla chiamata rispettiva.

Audioconferenza

Selezionate **➔** per fondere le due chiamate. Entrambe le chiamate diventano attive.

Il pulsante a schermo **➔** cambia in **◀**.

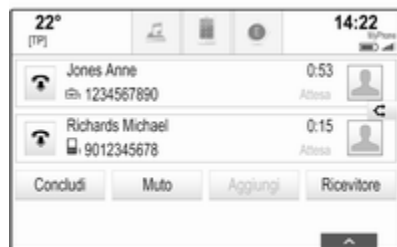

Per ripristinare le singole chiamate, selezionate **◀**.

Telefoni

Selezionare **TELEFONI** nella barra selettiva d'interazione per visualizzare l'elenco dei dispositivi.



Per una descrizione dettagliata ⇨ 76.

Messaggi di testo

L'applicazione **TESTO** consente di ricevere e rispondere a messaggi di testo mediante il sistema Infotainment.

Avviso

Se il veicolo procede più veloce di 8 km/h, alcune funzioni dell'applicazione testuale potrebbero non essere disponibili.

Prerequisiti

Per utilizzare l'applicazione **TESTO** si devono soddisfare i seguenti prerequisiti:

- La funzione Bluetooth del telefono in questione deve essere attivata (vedi guida d'uso del dispositivo).
- A seconda del telefono, potrebbe essere necessario impostare il dispositivo come "visibile" (vedere la guida d'uso del dispositivo).
- In base al telefono, può essere necessario consentire manualmente l'accesso alla funzione dei messaggi di testo sul telefono (vedere la guida utente del dispositivo).
- Il telefono in questione deve essere abbinato e collegato al sistema Infotainment. Per una descrizione dettagliata ⇨ 76.
- Il telefono in questione deve supportare il Profilo di accesso messaggi Bluetooth (BT MAP).

Avviamento dell'applicazione di testo

Premete il pulsante **HOME** e poi selezionare l'icona dell'applicazione **TESTO**.



Se ricevete un nuovo messaggio di testo, verrete avvisati da un messaggio. Selezionate uno dei pulsanti a schermo per entrare nell'applicazione **TESTO**.

Avviso

Gli avvisi con messaggi di testo vengono visualizzati solo se **Avvisi testuali** nel menu impostazioni testo è impostato su **Acceso**.

Ascoltare un messaggio

Selezionare **ARRIVO MESS.** nella barra seletttrice d'interazione. I messaggi di testo memorizzati sul rispettivo telefono vengono visualizzati in un elenco.

Avviso

In base al telefono, non tutti i messaggi di testo memorizzati sul telefono vengono visualizzati nella casella dei messaggi in entrata.

Per ascoltare un messaggio, selezionate **ASCOLTA** accanto al messaggio in questione.

In alternativa, selezionate il messaggio desiderato per visualizzarne la vista. Selezionare **ASCOLTA** nella barra seletttrice d'interazione.

Visualizzazione di un messaggio

Selezionare **ARRIVO MESS.** nella barra seletttrice d'interazione. I messaggi di testo memorizzati sul rispettivo telefono vengono visualizzati in un elenco.

Selezionare il messaggio desiderato per visualizzare il testo completo del messaggio.



Chiamare il mittente

Selezionare **ARRIVO MESS.** nella barra seletttrice d'interazione. I messaggi di testo memorizzati sul rispettivo telefono vengono visualizzati in un elenco.

Selezionate il messaggio desiderato per visualizzarne la vista.

Selezionare **Chiamata** nella barra seletttrice d'interazione. Chiamerete così il mittente del messaggio.

Rispondere ad un messaggio

Avviso

In base al telefono, la funzione di risposta potrebbe non essere supportata.

Selezionare **ARRIVO MESS.** nella barra seletttrice d'interazione. I messaggi di testo memorizzati sul rispettivo telefono vengono visualizzati in un elenco.

Selezionate il messaggio desiderato per visualizzarne la vista.

Selezionare **RISPONDI** nella barra seletttrice d'interazione. Verrà visualizzato un elenco di messaggi predefiniti.

Selezionate il messaggio di testo predefinito desiderato.

Se nessuno dei messaggi predefiniti può esservi utile per il vostro scopo, potete scrivere un nuovo messaggio come indicato in "Gestione dei messaggi predefiniti" qui di seguito.

Cancelar un mensaje

Seleccionar **ARRIVO MESS.** nella barra selettiva d'interazione. I messaggi di testo memorizzati sul rispettivo telefono vengono visualizzati in un elenco.

Seleccionar il messaggio desiderato per visualizzarne la vista.

Per cancelar un messaggio di testo, seleccionar **Cancela** nella barra selettiva d'interazione.

Elenco dispositivi

Seleccionar **TELEFONI** per visualizzare l'elenco dispositivi.

Per una descrizione dettagliata ⇨ 76.

Impostazioni messaggistica

Seleccionar **Impostaz.** per entrare nel menù impostazioni.

Avvisi di messaggi

Se desiderate che un avviso appaia a scomparsa quando ricevete un nuovo messaggio di testo, impostate **Avvisi testuali - Acceso**.

Gestione dei messaggi predefiniti

Seleccionar **Gestire messaggi predefiniti** per visualizzare un elenco di tutti i messaggi predefiniti.

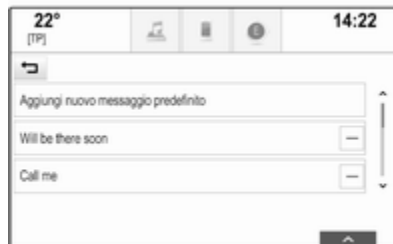

Aggiungere un nuovo messaggio

Avviso

I messaggi predefiniti possono essere inseriti solo a veicolo fermo.

Seleccionar **Aggiungi nuovo messaggio predefinito**. Viene visualizzata una tastiera.

Inserite il testo del messaggio desiderato e confermate. Il nuovo messaggio viene aggiunto all'elenco di messaggi predefiniti.

Cancelar un messaggio predefinito

Per cancelar un messaggio predefinito, seleccionar – accanto al messaggio che desiderate cancelar.

Telefoni cellulari e apparecchiature radio CB

Istruzioni di installazione e linee guida operative

Quando si installa e si utilizza un telefono cellulare, è necessario rispettare le istruzioni di installazione specifiche del veicolo e le linee guida operative del costruttore del telefono cellulare e dell'impianto vivavoce. In caso contrario, l'omologazione del veicolo potrebbe essere invalidata (Direttiva UE 95/54/CE).

Suggerimenti per un funzionamento senza problemi:

- L'antenna esterna deve essere installata in modo professionale per raggiungere il raggio di portata massimo possibile.

- Potenza di trasmissione massima: 10 Watt.
- Il cellulare deve essere installato in una posizione idonea. Considerare la nota relativa presente nel Manuale d'uso e manutenzione, capitolo **Sistema airbag**.

Richiedere assistenza per identificare le posizioni di montaggio predeterminate per l'antenna esterna o i supporti di altri dispositivi; informarsi inoltre sulle modalità di utilizzo di dispositivi con una potenza di trasmissione superiore a 10 Watt.

L'uso di un dispositivo vivavoce senza antenna esterna e che utilizza gli standard di telefonia mobile GSM 900/1800/1900 e UMTS è consentito solo se la potenza di trasmissione massima del telefono cellulare non supera i 2 Watt per il GSM 900, o 1 Watt per gli altri tipi.

Per motivi di sicurezza, non utilizzare il telefono durante la guida. Anche l'uso di un sistema vivavoce può rappresentare una distrazione durante la guida.

Avvertenza

Le apparecchiature radio e i telefoni cellulari non conformi con gli standard di telefonia mobile sopra elencati si devono utilizzare solamente con un'antenna posta al di fuori del veicolo.

Attenzione

Quando utilizzati all'interno del veicolo senza un'antenna esterna, i telefoni mobili e gli impianti radio possono provocare guasti nell'elettronica del veicolo, a meno che non vengano rispettate le normative sopra descritte.

Domande frequenti

Domande frequenti 87

Domande frequenti

Telefono

❓ **Come posso accoppiare il mio telefono con il sistema Infotainment?**

❗ Per abbinare un telefono, premere **HOME**, selezionare l'icona **TELEFONO** e poi selezionare **Collega dispositivo**. Seguite le istruzioni sul vostro dispositivo accertandovi che il Bluetooth sia abilitato.

Descrizione dettagliata ⇨ 76.

❓ **Come posso accedere ai contatti della rubrica del telefono e alle chiamate recenti?**

❗ Per accedere ai contatti o all'elenco chiamate, premete **HOME**, selezionate l'icona **TELEFONO** e quindi selezionate **CONTATTI** o **RECENTI**. Accertatevi che l'accesso alla rubrica e all'elenco delle chiamate recenti sia consentito sul telefono. In base al telefono, il cari-

camento della rubrica e dell'elenco delle chiamate recenti potrebbe richiedere alcuni minuti.

Descrizione dettagliata ⇨ 79.

Preferiti

❓ **Cosa si può memorizzare come preferito?**

❗ Si possono memorizzare fino a 60 preferiti di quasi tutti gli elementi, ad es. destinazioni, contatti telefonici, playlist, stazioni radio, ecc.

Descrizione dettagliata ⇨ 20.

❓ **Come posso memorizzare un nuovo preferito?**

❗ Attivate la rispettiva applicazione e toccate e tenete premuto il pulsante a schermo dei preferiti per memorizzare un nuovo preferito in questa posizione. Un breve segnale acustico conferma la memorizzazione. In alcuni casi è necessario selezionare un oggetto specifico.

Descrizione dettagliata ⇨ 20.

- ❓ **Come posso rinominare, cancellare o spostare i miei preferiti?**
- ❗ Premete **HOME**, selezionate l'icona **IMPOSTAZIONI** sulla pagina iniziale, **Radio** nell'elenco impostazioni e poi **Gestione preferiti** per rinominare, cancellare o spostare i preferiti.
Descrizione dettagliata ⇨ 20.
- ❓ **Dove vengono salvati i preferiti e come posso richiamarli?**
- ❗ I preferiti vengono memorizzati nel relativo elenco. Per richiamare un preferito, selezionate il rispettivo pulsante a schermo sulla riga dei preferiti visualizzata. Su certi schermi, l'elenco dei preferiti è nascosto per ampliare la visualizzazione del contenuto principale. Su questi schermi selezionate **↗** a destra in basso dello schermo e trascinate la barra selettiva d'interazione in alto con un dito.
Descrizione dettagliata ⇨ 20.

Navigazione

- ❓ **Dopo aver inserito un indirizzo di destinazione verrà visualizzato un messaggio di errore. Cosa sto sbagliando?**
- ❗ Per inserire un indirizzo completo, il sistema di navigazione si aspetta un certo ordine d'inserimento. In base al paese nel quale si trova l'indirizzo potrebbe essere richiesto un diverso ordine d'inserimento. Aggiungete il nome del Paese alla fine dell'inserimento, se avete inserito una destinazione in un altro Paese.
Descrizione dettagliata ⇨ 57.
- ❓ **Come posso annullare la guida a destinazione attiva?**
- ❗ Per annullare la guida a destinazione, selezionare **MENU** nella barra selettiva d'interazione e quindi selezionare **Cancella percorso**.
Descrizione dettagliata ⇨ 63.

Audio

- ❓ **Come posso cambiare la sorgente audio?**
- ❗ Premendo **RADIO** ripetutamente, potete passare tra le sorgenti audio disponibili (AM/FM/DAB). Premendo **MEDIA** ripetutamente, è possibile passare tra tutte le sorgenti multimediali disponibili.
Descrizione dettagliata per radio ⇨ 33, CD ⇨ 39, dispositivi esterni ⇨ 42.
- ❓ **Come posso esplorare le stazioni radio o la musica dei media?**
- ❗ Per esplorare le stazioni radio o la musica dei media, come playlist o album, selezionate **SCORRI** sullo schermo audio.
Descrizione dettagliata per radio ⇨ 33, CD ⇨ 40, dispositivi esterni ⇨ 43.

Altro

❓ **Come posso migliorare le prestazioni del riconoscimento vocale?**

- ❗ Il riconoscimento vocale è stato creato per comprendere comandi vocali pronunciati naturalmente. Attendere il segnale acustico e poi parlate. Cercate di parlare in modo naturale, non troppo velocemente ma neanche troppo lentamente.

Descrizione dettagliata ↪ 69.

❓ **Come posso migliorare le prestazioni dello schermo a sfioro?**

- ❗ Lo schermo a sfioro è sensibile alla pressione. Specialmente quando si trascinano oggetti cercate di esercitare più forza con il dito.

Descrizione dettagliata ↪ 15.

Indice analitico

A	
Abbinamento.....	76
Accensione del sistema	
Infotainment.....	13
Attivazione della musica Bluetooth	43
Attivazione della proiezione	
telefono.....	45
Attivazione del lettore CD.....	40
Attivazione del navigatore.....	50
Attivazione del portale Telefono...	79
Attivazione del sistema	
Infotainment.....	13
Attivazione radio.....	33
Attivazione USB.....	43, 44
B	
Balance.....	28
Banda L.....	36
Barra selettiva d'intersezione.....	17
Bass.....	28
C	
Chiamata di emergenza.....	78
Collegamento DAB.....	36
Connessione Bluetooth.....	76
Contatti.....	24, 57
Memorizzazione.....	24
Modificare.....	24
Recupero.....	24
D	
DAB.....	36
Data.....	29
Digital audio broadcasting.....	36
Direzione di scorrimento sbagliata	29
Display orologio.....	29
Domande frequenti.....	87
E	
Elementi di comando	
Sistema Infotainment.....	8
Volante.....	8
Elenco categorie.....	33
Elenco delle frequenze.....	33
Elenco stazioni.....	33
Elenco svolte.....	63
Elenco tappe.....	63
Elenco telefonico.....	24, 79
EQ.....	28
Equalizzatore.....	28
Eventi di traffico.....	63
F	
Fader.....	28
File audio.....	42
File video.....	42
Film.....	44
Formati file	
File audio.....	42
File video.....	42
Funzionamento.....	79

CD.....	40
Contatti.....	24
Musica Bluetooth.....	43
Preferiti.....	20
Radio.....	33
Schermo a sfioro.....	15
Sistema di navigazione.....	50
Sistema Infotainment.....	13
Tastiere.....	18
Telefono.....	79
USB.....	43, 44
Funzionamento dello schermo a sfioro.....	15
Funzionamento di base.....	15
Barra selettiva d'intersezione... ..	17
Contatti.....	24
Preferiti.....	20
Quadro di riconoscimento dei caratteri.....	18
Schermata iniziale (home).....	17
Tastiera.....	18
Vassoio delle applicazioni.....	17
Funzionamento menù.....	17
Funzione di antifurto	7
G	
Guida	63
Guida a destinazione.....	63

I	
Impostazione automatica.....	29
Impostazioni del sistema.....	29
Display.....	29
Lingua.....	29
Modalità Valet.....	29
Ora e data.....	29
Ritornare alle impostazioni di fabbrica.....	29
Impostazioni del tono.....	28
Impostazioni di volume.....	28
Indirizzario.....	57
Informazioni generali 39, 42, 49, 69, 75	
CD.....	39
Musica Bluetooth.....	42
Navigazione.....	49
Portale telefono.....	75
Radio.....	33
Sistema Infotainment.....	6
USB.....	42
Informazioni radiofoniche sul traffico.....	35
Inserimento della destinazione	57
Intellitext.....	36
L	
Lettore CD.....	39
Lingua.....	29

M	
Mappe.....	50
Media frequenza.....	28
Memorizzazione dei preferiti.....	20
Messaggi.....	17
Messaggi di testo.....	83
Modalità display.....	29
Modalità Valet	
Bloccaggio.....	29
Sbloccaggio.....	29
Modificatori dei caratteri.....	18
Musica Bluetooth.....	42
N	
Navigazione.....	63
Aggiornamento mappe.....	49
Contatti.....	24, 57
Destinazioni recenti.....	57
Elenco svolte.....	63
Elenco tappe.....	63
Eventi di traffico.....	63
Guida a destinazione.....	63
Inserimento della destinazione.	57
Manipolazione delle mappe.....	50
Menù della guida a destinazione	63
PANORAMICA pulsante a schermo.....	50
POI singoli.....	50
Posizione corrente.....	50
Preferiti.....	20

Prompt vocali.....	63	R		Ricerca stazioni.....	33
Riquadro della mappa.....	50	Radio		Riconoscimento vocale.....	69
Stazioni TMC.....	49, 63	Annunci DAB.....	36	Riproduzione audio.....	43
Viaggio a tappe.....	57	Banda di frequenza.....	33	Riproduzione film.....	44
O		Banda L.....	36	Ritornare alle impostazioni di	
Ora.....	29	DAB.....	36	fabbrica.....	29
P		Digital audio broadcasting.....	36	S	
Pannello di controllo Infotainment. .	8	Elenco categorie.....	33	Schermata iniziale (home).....	17
Panoramica dei comandi.....	8	Elenco delle frequenze.....	33	Schermo a sfioro.....	15
PANORAMICA pulsante a		Elenco stazioni.....	33	Selezione della lunghezza d'onda	33
schermo.....	50	Informazioni radiofoniche sul		Shop.....	46
PIN dimenticato.....	29	traffico.....	35	Silenziamento.....	13
POI.....	57	Intellitext.....	36	Smartphone	
POI singoli.....	50	Menu DAB.....	36	Proiezione telefono.....	45
Preferiti.....	20	Menù FM.....	35	Stazioni TMC.....	49
Cancellare.....	20	Preferiti.....	20	Stile del percorso.....	63
Display del cruscotto.....	20	Radio Data System (RDS).....	35	Suoneria.....	79
Memorizzazione.....	20	RDS.....	35	T	
Recupero.....	20	Regionalizzazione.....	35	TA.....	35
Rinomina.....	20	Regione.....	35	Taratura dello schermo a sfioro...	29
Visualizzazione.....	20	Ricerca di una stazione.....	33	Tastiera.....	18
Proiezione telefono.....	45	TP.....	35	Tastiera di lettere.....	18
Pulsante Home.....	17	Radio data system (RDS)	35	Tastiera di simboli.....	18
Q		Recupero dei preferiti.....	20	Tastiere.....	18
Quadro di riconoscimento dei		Regionalizzazione.....	35	Telefonata	
caratteri.....	18	Regione.....	35	Avviare.....	79
		Regolazione automatica del volume		Rifiutare.....	79
		Volume automatico.....	28	Rispondere.....	79
		REIMPOTARE il pulsante a			
		schermo.....	50		

Telefoni cellulari e apparecchiature radio CB	85
Telefono	
Bluetooth.....	75
Chiamate di emergenza.....	78
Chiamate recenti.....	79
Connessione Bluetooth.....	76
Contatti.....	24
Elenco telefonico.....	24, 79
Messaggi di testo.....	83
Modalità vivavoce.....	79
Preferiti.....	20
Suoneria.....	79
TP.....	35
Treble.....	28

U

USB.....	42
Uso.....	13, 33, 40, 50
Utilizzo.....	71
CD.....	40
Musica Bluetooth.....	43
Schermo a sfioro.....	15
Sistema di navigazione.....	50
Sistema Infotainment.....	13
Telefono.....	79
USB.....	43, 44
Utilizzo delle applicazioni.....	46
Utilizzo delle applicazioni smartphone.....	45

V

Vassoio delle applicazioni.....	17
Viaggio a tappe.....	57
Visualizzazione dei preferiti.....	20
Volume	
Esclusione dell'audio.....	13
Regolazione del volume.....	13
Volume automatico.....	28
Volume massimo all'accensione	28
Volume automatico.....	28
Volume massimo all'accensione. .	28

R 4.0 IntelliLink

Introduzione	96
Funzionamento di base	104
Radio	111
Dispositivi esterni	118
Riconoscimento del parlato	126
Telefono	127
Indice analitico	138

Introduzione

Informazioni generali	96
Funzione di antifurto	97
Panoramica dei comandi	98
Uso	101

Informazioni generali

Il sistema Infotainment offre una tecnologia d'avanguardia per l'intrattenimento e l'informazione in auto.

Con le funzioni del sintonizzatore radio potete registrare fino a 25 stazioni su cinque pagine di preferiti.

È possibile connettere dispositivi di archiviazione dati esterni al sistema Infotainment come ulteriori fonti audio; tramite cavo o tramite Bluetooth®.

Inoltre, il sistema Infotainment è dotato di un portale telefono che consente un utilizzo comodo e sicuro del proprio cellulare all'interno del veicolo.

È anche possibile utilizzare delle applicazioni specifiche per smartphone tramite il sistema Infotainment.

Opzionalmente si può utilizzare il sistema Infotainment con il touchscreen e i pulsanti sul pannello dei comandi, i comandi al volante, o - se disponibile sul vostro cellulare - attraverso il riconoscimento del parlato.

Il design accurato dei comandi, lo schermo a sfioro e la visualizzazione razionale delle informazioni consentono di controllare il sistema in maniera semplice e intuitiva.

Avviso

Il presente manuale descrive tutte le opzioni e le funzioni disponibili per i vari sistemi Infotainment. Certe descrizioni, comprese quelle per le funzioni di menu e del display, potrebbero non essere valide per il vostro modello di veicolo, specifiche nazionali, equipaggiamento o accessori particolari.

Informazioni importanti sul funzionamento e la sicurezza stradale

Avvertenza

Il sistema Infotainment va usato in modo tale che si possa guidare con sicurezza il veicolo in tutte le circostanze. In caso di dubbio, arrestare il veicolo e usare il sistema Infotainment a veicolo fermo.

Ricezione radio

La ricezione radio può risultare compromessa da disturbi statici, rumore, distorsioni o perdita della ricezione stessa a causa di:

- variazioni di distanza dal trasmettitore
- interferenze dovute alle onde radio riflesse e
- oscuramenti

Funzione di antifurto

Il sistema Infotainment è dotato di un sistema elettronico di sicurezza che funge da antifurto.

Quindi il sistema Infotainment funziona soltanto nel veicolo nel quale è installato ed è privo di valore per i ladri.

Panoramica dei comandi

Pannello di controllo



1 Display / schermo a sfioro ... 104

2 Menu Home 104

Tasti sullo schermo per l'accesso a:

AUDIO: funzioni audio

GALLERIA: funzioni immagini e video

TELEFONO: funzioni telefono cellulare

PROIEZIONE: proiezione telefono

NAV: app BringGo®

IMPOSTAZIONI: impostazioni del sistema

OnStar: Impostazioni Wi-Fi OnStar 101

3 Indicatori di ora, data e temperatura 108

4 

Breve pressione: apertura del menu del telefono 131

o aprire la funzione di proiezione del telefono (se attivata) 124

Lunga pressione: attivazione del riconoscimento del parlato .. 126

5 

Pressione breve: per saltare alla stazione successiva con radio accesa 111

o saltare al brano successivo con dispositivi esterni accesi 120

Pressione lunga: ricerca in avanti con radio accesa 111

o avanzamento veloce con dispositivi esterni accesi 120

6 

Pressione breve: per accendere il sistema Infotainment se spento 101

o silenziare il sistema se acceso 101

Pressione lunga: per disattivare il sistema Infotainment 101

Rotazione: regolazione del volume 101

7 

Pressione breve: per saltare alla stazione precedente con radio accesa 111

o saltare al brano precedente con dispositivi esterni accesi 120

Pressione lunga: ricerca indietro con radio accesa 111

o arretramento veloce con dispositivi esterni accesi 120

8 

Breve pressione: apre il menu Home 101

Pressione lunga: apre la funzione di proiezione del telefono (se attivata) 124

Comandi al volante

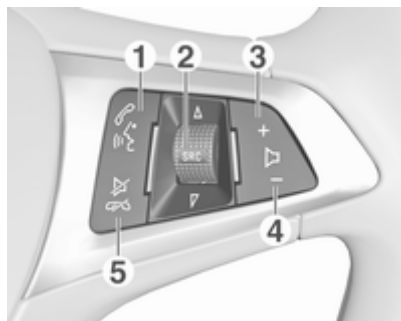

- 1 Breve pressione: apre il menu OnStar se non c'è un telefono connesso 101
o risponde alla chiamata telefonica se c'è un telefono connesso 127
o compone l'ultimo numero di chiamata nell'elenco delle chiamate quando il menu del telefono è visualizzato 131

- o passare da una chiamata all'altra quando le chiamate sono in attesa .. 131
- Lunga pressione: attivazione del riconoscimento del parlato .. 126
- 2 SRC (fonte) 101
Premere per: selezionare una sorgente audio 101
Ruotare in alto/in basso: per selezionare la stazione radio preimpostata successiva/precedente con radio accesa 111
o selezionare il brano/capitolo/immagine successivo/precedente con dispositivi esterni accesi 120
- o selezionare la voce successiva/precedente nel registro chiamate quando il portale del telefono è attivo e il registro aperto 131
- Ruotare in alto/in basso e mantenere in posizione: per scorrere velocemente le voci del registro chiamate 131
- 3 +
Una pressione: aumenta il volume
- 4 -
Premere: per diminuire il volume
- 5 Pressione: termina/rifiuta una chiamata 131
o disattivare il riconoscimento vocale 126
o attiva/disattiva la funzione di esclusione dell'audio 101

Uso

Elementi di comando

Il sistema Infotainment viene gestito mediante pulsanti funzione, schermo a sfioramento e menu visualizzati sul display.

Opzionalmente è possibile immettere dati e comandi tramite:

- l'unità di comando centrale nel pannello dei comandi ⇨ 98
- sullo schermo a sfioro ⇨ 104
- i comandi audio sul volante ⇨ 98
- il riconoscimento del parlato ⇨ 126

Accensione o spegnimento del sistema Infotainment

Premere . All'accensione si attiva l'ultima fonte Infotainment selezionata.

Spegnimento automatico

Se il sistema Infotainment è stato acceso premendo  con l'accensione disattivata, si spegne automaticamente 10 minuti dopo l'ultima operazione effettuata dall'utente.

Regolazione del volume

Ruotare . L'impostazione corrente viene visualizzata sul display.

All'accensione del sistema Infotainment, viene impostato il volume selezionato per ultimo, purché sia inferiore al volume di accensione massimo. Per una descrizione dettagliata ⇨ 107.

Compensazione del volume in funzione della velocità

Quando la funzione di compensazione del volume in funzione della velocità è attivata ⇨ 107, il volume si adatta automaticamente per compensare la rumorosità della strada e del vento durante la guida.

Silenziamento

Premere  per silenziare il sistema Infotainment.

Per annullare la funzione di esclusione dell'audio: premere di nuovo . Viene reimpostato l'ultimo volume selezionato.

Modalità di funzionamento

Premere  per visualizzare il menu Home.



Avviso

Per una descrizione dettagliata del funzionamento del menù dallo schermo a sfioro ⇨ 104.

AUDIO

Selezionare **AUDIO** per aprire il menu principale dell'ultima modalità audio selezionata.

Selezionare **Sorgente** sullo schermo per visualizzare la barra di selezione interattiva.



Per cambiare in un'altra modalità audio: toccare uno degli elementi della barra di selezione interattiva.

Per una descrizione dettagliata di:

- Funzioni radio ↪ 111
- Dispositivi esterni (**USB**, **Bluetooth**) ↪ 120

Avviso

Per tornare facilmente alla schermata audio correntemente attiva, toccare **⊗** nella riga superiore di ogni schermo.

GALLERIA

Selezionare **GALLERIA** per aprire l'immagine e il menu video per i file memorizzati su un dispositivo esterno, quale una chiavetta USB o lo smartphone.

Selezionare **🖼️** o **🎬** per visualizzare l'immagine o il menu video. Selezionare l'immagine desiderata o il file del video per mostrare il rispettivo elemento sul display.



Per una descrizione dettagliata di:

- Funzioni immagini ↪ 121
- Funzioni video ↪ 123

TELEFONO

Prima di poter utilizzare il portale del telefono, è necessario impostare una connessione tra il sistema Infotainment e il telefono cellulare.

Per una descrizione dettagliata su come preparare e stabilire una connessione Bluetooth tra il sistema Infotainment e il telefono cellulare ↪ 127.

Se il telefono cellulare è collegato, selezionare **TELEFONO** per visualizzare il menu principale del portale del telefono.



Per una descrizione dettagliata del funzionamento del telefono cellulare dal sistema Infotainment ⇨ 131.

PROIEZIONE

Per mostrare specifiche app del display dello smartphone sul sistema Infotainment, collegare lo smartphone.

Selezionare **PROIEZIONE** per avviare la funzione di proiezione.

In base allo smartphone collegato, compare un diverso menu con diverse app selezionabili.

Per una descrizione dettagliata ⇨ 124.

NAV

Per avviare l'applicazione di navigazione BringGo, selezionare **NAV**.

Per una descrizione dettagliata ⇨ 124.

IMPOSTAZIONI

Selezionare **IMPOSTAZIONI** per aprire un menu per le diverse impostazioni di sistema, ad esempio la disattivazione **Feedback sonoro per tocco**.



OnStar

Per visualizzare un menu con le impostazioni Wi-Fi OnStar, selezionare **OnStar**.

Per una descrizione dettagliata, vedere il Manuale di uso e manutenzione.

Funzionamento di base

Funzionamento di base	104
Impostazioni del tono	106
Impostazioni di volume	107
Impostazioni del sistema	108

Funzionamento di base

Il display del sistema Infotainment ha una superficie sensibile allo sfioramento che consente un'interazione diretta con i comandi del menu visualizzato.



Attenzione

Non usate oggetti appuntiti o duri come penne a sfera, matite o simili sullo schermo a sfioro.

Tasto sullo schermo



Quando si utilizzano i menu premere  nel rispettivo sottomenu per tornare al livello di menu immediatamente superiore.

Se non sono visualizzati pulsanti  sullo schermo, siete al livello superiore del rispettivo menu. Premere  per visualizzare la schermata iniziale.

Selezionate o attivate un tasto dello schermo o una voce di menù

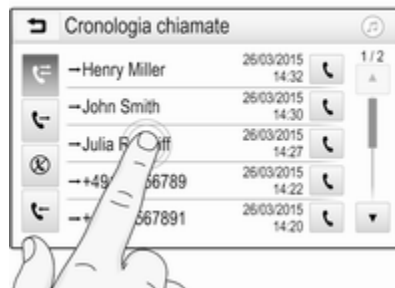

Toccare un tasto dello schermo o una voce di menù.

Viene attivata la corrispondente funzione di sistema o viene visualizzato un messaggio oppure un sottomenu con ulteriori opzioni.

Avviso

Nei capitoli successivi le fasi operative per selezionare e attivare un tasto dello schermo o una voce di menu mediante lo schermo a sfioro saranno descritte come "...selezione <nome pulsante>/<nome voce>".

Spostamento di elementi sul menu Home



Toccare e tenere premuto l'elemento che desiderate spostare fino a quando non appaiano le caselle

rosse attorno alle icone. Spostate il dito nella posizione desiderata e rilasciate l'elemento.

Avviso

Si deve esercitare una pressione costante e il dito deve essere spostato a velocità costante.

Tutti gli altri elementi vengono riordinati.

Premete uno dei pulsanti sul pannello dei comandi per uscire dalla modalità di modifica.

Avviso

La modalità di digitazione si disattiva automaticamente dopo 30 secondi d'inattività.

Scorrimento elenchi



Se sono disponibili più elementi rispetto a quelli presentabili sullo schermo, la lista deve essere fatta scorrere.

Per scorrere una lista di voci di menù potete, a scelta:

- Posizionare il vostro dito in qualunque punto dello schermo e muoverlo in alto o in basso.

Avviso

Si deve esercitare una pressione costante e il dito deve essere spostato a velocità costante.

- Toccare ▼ o ▲ nella parte alta e nella parte bassa della barra di scorrimento.
- Spostare il cursore della barra di scorrimento verso l'alto e verso il basso con il dito.

Per ritornare nella parte superiore della lista, toccare il titolo della lista.

Avviso

Nei capitoli successivi, le fasi operative per lo scorrimento fino ad una voce di elenco mediante lo schermo a sfioro verrà descritto come "...scorrere <nome voce>".

Scorrimento pagine



Avviso

Le pagine possono essere fatte scorrere solo se c'è più di una pagina disponibile.

Per scorrere da una pagina all'alta:

- Posizionate il dito in qualunque punto dello schermo e muovetelo a sinistra per scorrere fino alla pagina successiva o a destra per scorrere fino alla pagina precedente.

Avviso

Si deve esercitare una pressione costante e il dito deve essere spostato a velocità costante.

- Toccare > o < sullo schermo.

Avviso

Nei capitoli successivi le fasi operative per lo scorrimento delle pagine mediante lo schermo a sfioro verrà descritto come "...scorrere a... pagina...".

Impostazioni del tono

Nel menù delle impostazioni del tono è possibile impostare le caratteristiche del segnale acustico. È possibile accedere al menu da ciascun menu audio principale.

Per aprire il menu di impostazione del tono selezionare **Menù**, nell'ultima riga del rispettivo menu audio principale. Se necessario, far scorrere l'elenco voci del menu e selezionare **Impostazioni tono**. Sarà visualizzato il rispettivo menu.



Modalità equalizzatore

Usare questa impostazione per ottimizzare il tono secondo il genere musicale, ad es. **Rock** o **Classica**.

Impostare il genere musicale desiderato nella barra di selezione interattiva in fondo allo schermo. Se si sceglie **Personal**, è possibile regolare manualmente le impostazioni seguenti.

Bassi

Utilizzare questa impostazione per potenziare o attenuare le basse frequenze delle fonti audio.

Toccare + o - per modificare l'impostazione.

Medio

Utilizzare questa impostazione per potenziare o attenuare le medie frequenze della fonte audio.

Toccare + o - per modificare l'impostazione.

Acuti

Utilizzare questa impostazione per potenziare o attenuare le alte frequenze delle fonti audio.

Toccare + o - per modificare l'impostazione.

Impostazione bilanciamento e attenuazione

Usare l'illustrazione sulla destra del menu per regolare il bilanciamento e l'attenuazione.

Per definire il punto dell'abitacolo in cui il suono sia al livello massimo, toccare il punto corrispondente dell'illustrazione. In alternativa, è possibile spostare il contrassegno rosso sul punto desiderato.

Avviso

Le impostazioni di bilanciamento e dissolvenza sono valide per tutte le fonti audio. Non possono essere regolate individualmente per ogni fonte audio.

Impostazioni di volume

Regolazione del volume massimo all'accensione

Premete  e quindi selezionate **Impostazioni**.

Selezionare **Radio**, scorrere l'elenco e poi selezionare **Max. volume iniziale**.

Toccare + o - per modificare l'impostazione.

Regolazione del volume in funzione della velocità

Premete  e quindi selezionate **Impostazioni**.

Selezionare **Radio**, scorrere l'elenco e poi selezionare **Volume automatico**.

Per regolare il grado dell'adattamento del volume, selezionare una tra le opzioni nell'elenco.

Disattivato: nessun aumento del volume aumentando la velocità del veicolo.

Alta: massimo aumento del volume aumentando la velocità del veicolo.

Attivazione o disattivazione della funzione feedback acustico di sfioramento

Se la funzione di feedback acustico di sfioramento è attivata, al tocco di un tasto sullo schermo o di una voce del menu viene emesso un segnale acustico.

Premete  e quindi selezionate **Impostazioni**.

Selezionare **Radio** e quindi scorrere l'elenco fino a **Feedback sonoro per tocco**.



Toccare il pulsante accanto a **Feedback sonoro per tocco** per attivare o disattivare la funzione.

Volume: dei notiziari sul traffico

Per regolare il volume delle notizie sul traffico, impostare il volume desiderato mentre un notiziario del traffico è trasmesso dal sistema. La rispettiva impostazione viene quindi memorizzata dal sistema.

Impostazioni del sistema

Le seguenti impostazioni riguardano l'intero sistema. Tutte le altre impostazioni sono descritte per tema nei rispettivi capitoli del presente manuale.

Impostazioni di data e ora

Premere  e quindi selezionare **Impostazioni**.

Selezionare **Data e ora** per visualizzare il relativo sottomenu.



Imposta formato ora

Per selezionare il formato desiderato per l'ora, toccare i pulsanti a schermo **12 h** o **24 h**.

Imposta formato data

Per selezionare il formato di data desiderato, selezionare **Imposta formato data** e scegliere tra le opzioni disponibili nel sottomenù.

Imposta Automatico

Per scegliere l'impostazione automatica o manuale di ora e data, selezionare **Imposta Automatico**.

Perché ora e data vengano impostate automaticamente, selezionare **Accesso - RDS**.

Perché ora e data vengano impostate manualmente, selezionare **Spento - Manuale**. Se **Imposta Automatico** viene impostato su **Spento - Manuale**, le voci del sottomenù **Imposta ora** e **Imposta data** possono essere selezionate.

Imposta ora e data

Per regolare le impostazioni di ora e data, selezionare **Imposta ora** o **Imposta data**.

Toccare **+** e **-** per regolare le impostazioni.

Impostazioni della lingua

Premere  e quindi selezionare **Impostazioni**.

Selezionare **Lingua(Language)** per visualizzare il rispettivo menu.

Per regolare la lingua per i testi del menu: toccare la lingua desiderata.

Funzione di scorrimento testo

Se sullo schermo è visualizzato un testo lungo, ad esempio titoli di canzoni o nomi di stazioni, è possibile far scorrere il testo in maniera continua o una volta e visualizzarlo in parti separate.

Premere  e quindi selezionare **Impostazioni**.

Selezionare **Radio**.



Se si desidera lo scorrimento continuo del testo, attivare **Scorrimento testo**.

Se si desidera far scorrere il testo in blocchi, disattivare l'impostazione.

Funzione di oscuramento del display

Se non si desidera vedere il display illuminato, ad es. durante la notte, lo si può spegnere.

Premere  e quindi selezionare **Impostazioni**.

Scorrere l'elenco e selezionare **Spegni display**. Il display si spegne; le funzioni audio restano attive.

Preimpostazioni di fabbrica

Premere  e quindi selezionare **Impostazioni**.

Far scorrere l'elenco e selezionare **Torna alle impostazioni di fabbrica**.

Per ripristinare tutte le impostazioni di personalizzazione del veicolo, selezionare **Ripristina impostazioni veicolo**.

Per eliminare i dispositivi Bluetooth accoppiati, l'elenco dei contatti e numeri di segreteria telefonica memorizzati, selezionare **Elimina tutti i dati privati**.

Per ripristinare le impostazioni di tono e volume, eliminare tutti i preferiti e cancellare la selezione della suoneria, selezionare **Ripristina impostazioni radio**.

In ogni caso, sarà visualizzato un messaggio di avviso. Selezionare **Continua** per ripristinare le impostazioni.

Versione di sistema

Premere  e quindi selezionare **Impostazioni**.

Far scorrere l'elenco e selezionare **Informazioni software**.

Se è collegato un dispositivo USB, è possibile salvare le informazioni del veicolo in questo dispositivo USB.

Selezionare **Aggiornamento sistema** e poi **Salva dati veicolo su USB**.

Per un aggiornamento di sistema, contattare l'officina.

Impostazioni veicolo

Le **Impostazioni veicolo** sono descritte nel manuale d'uso.

Radio

Uso	111
Ricerca stazioni	111
Elenchi dei preferiti	113
Radio data system (RDS)	114
Digital audio broadcasting	115

Uso

Attivazione radio

Premete  e quindi selezionate **AUDIO**. L'ultimo menu principale audio selezionato viene visualizzato. Selezionare **Sorgente** nell'ultima riga del menu principale radio attivo per aprire la barra di selezione interattiva.





Selezionare la gamma d'onda desiderata.

Sarà ricevuta l'ultima stazione ascoltata nella gamma d'onda selezionata.



Ricerca stazioni

Ricerca automatica stazione radio



Premere brevemente o toccare  o  sul pannello dei comandi o sullo schermo per riprodurre la stazione precedente o successiva delle stazioni memorizzate.

Ricerca manuale di una stazione radio

Premere e tenere premuto  o  sul pannello dei comandi. Rilasciare quando la frequenza richiesta è stata quasi raggiunta.

Viene cercata e ricevuta automaticamente la stazione ricevibile successiva.



Avviso

Gamma d'onda FM: quando è attivata la funzione RDS vengono cercate soltanto le stazioni RDS ⇨ 114 e quando è attivato il servizio informazioni sul traffico (TP) vengono ricercate soltanto le stazioni che trasmettono informazioni sul traffico ⇨ 114.

Regolazione delle stazioni

Toccare  sullo schermo. Il display **Sintonia diretta** è visualizzato.



Inserire la frequenza desiderata. Utilizzare  per eliminare le cifre inserite. Se necessario, toccare  o  per regolare l'ingresso di conseguenza.

Confermare l'immissione per riprodurre la stazione.

Elenchi stazioni

Selezionare **Menù** nell'ultima riga del menu principale radio attivo per aprire il corrispondente sottomenu specifico della gamma d'onda.



Selezionare la gamma d'onda specifica **Elenco stazioni**. Tutte le stazioni ricevibili della gamma d'onda relativa e nell'attuale area di ricezione saranno visualizzate.

Selezionare la stazione desiderata.

Avviso

La stazione radio ricevuta al momento è indicata dal simbolo  accanto al nome della stazione.

Elenchi per categoria

Numerose stazioni radio trasmettono un codice PTY che specifica il tipo di programma trasmesso (per es. notizie). Alcune stazioni, inoltre, modificano il codice PTY a seconda dei contenuti della trasmissione in corso.

Il sistema Infotainment memorizza queste stazioni, ordinate per tipo di programma nell'elenco per categoria corrispondente.

Avviso

La voce di elenco **Categorie** è disponibile solo per le bande di frequenza FM e DAB.

Per cercare un tipo di programma determinato dalle stazioni, selezionare **Categorie**.

Viene visualizzato un elenco di tipi di programma attualmente disponibili.

Selezionare il tipo di programma desiderato. Viene visualizzato un elenco di stazioni che trasmettono un programma del tipo selezionato.

Selezionare la stazione desiderata.

Avviso

La stazione radio ricevuta al momento è indicata dal simbolo ► accanto al nome della stazione.

Aggiornare gli elenchi delle stazioni

Se le stazioni memorizzate in un elenco di stazioni specifico della gamma d'onda non sono più ricevibili, selezionare **Menù** nella riga inferiore del menu radio principale attivo e poi selezionare il rispettivo elemento del menu per aggiornare l'elenco delle stazioni, ad esempio **Aggiornamento elenco stazioni**.

Avviso

Se una specifica lista di frequenze radio viene aggiornata, ciò avviene anche per la corrispondente lista di categoria.

Viene avviata una ricerca stazioni e viene visualizzato un messaggio corrispondente. Al termine della ricerca viene visualizzato il rispettivo elenco di stazioni.

Avviso

La stazione radio ricevuta al momento è indicata dal simbolo ► accanto al nome della stazione.

Elenchi dei preferiti

È possibile memorizzare manualmente stazioni di qualsiasi gamma d'onda negli elenchi dei preferiti.



Sono disponibili cinque elenchi dei preferiti, in ciascuno dei quali è possibile memorizzare 5 stazioni.

Avviso

La stazione ricevuta correntemente è quella evidenziata.

Memorizzazione di una stazione

Se necessario, toccare < o > per scorrere nelle pagine dei preferiti.

Per memorizzare la stazione radio correntemente attiva su un tasto di preselezione sullo schermo: toccare e tenere premuto il tasto desiderato per alcuni secondi. La frequenza o il

nome della stazione corrispondenti saranno visualizzati sul tasto sullo schermo.

Ricerca delle stazioni

Se necessario, toccare < o > per scorrere fino alla pagina dei preferiti desiderata.

Selezionare il tasto predefinito in cui è memorizzata la stazione radio desiderata.

Definizione del numero di pagine di preferiti disponibili

Per definire il numero di pagine dei preferiti visualizzate per selezione, premere **HOME** e poi selezionare **IMPOSTAZIONI** sullo schermo.

Selezionate **Radio** e poi **Gestione preferiti** per visualizzare il rispettivo sottomenù.

In base a quali pagine dei preferiti si desidera visualizzare, attivare o disattivare le pagine.

Radio data system (RDS)

Il sistema RDS è un servizio delle stazioni FM che facilita notevolmente la ricerca della stazione desiderata e la sua ricezione priva di disturbi.

Vantaggi del sistema RDS

- Sul display compare il nome del programma della stazione anziché la frequenza.
- Durante la ricerca di una stazione il sistema Infotainment sintonizza solamente stazioni RDS.
- Il sistema Infotainment si sintonizza sempre sulla migliore frequenza di trasmissione ricevibile della stazione impostata per mezzo della funzione AF (frequenza alternativa).
- A seconda della stazione ricevuta il sistema Infotainment visualizza testo radio che può contenere, ad es., informazioni sul programma corrente.

Configurazione RDS

Toccare **Menù** nell'ultima riga del menu principale radio FM per aprire il corrispondente sottomenu specifico della gamma d'onda.

Scorrere fino a **RDS**.

Attivare/disattivare **RDS**.

Informazioni radiofoniche sul traffico

Le stazioni del servizio informazioni sul traffico sono stazioni RDS che trasmettono notizie sul traffico. Se il servizio informazioni sul traffico è attivato, la sorgente audio attualmente in riproduzione viene interrotta per la durata delle notizie sul traffico.

Attivazione della funzione Informazioni radiofoniche sul traffico

Selezionare **Menù** nell'ultima riga del menu principale radio FM per aprire il corrispondente sottomenu specifico della gamma d'onda.

Toccare il pulsante accanto a **Programma sul traffico** per attivare o disattivare la funzione.

Avviso

Nell'elenco delle stazioni, TP compare accanto alle stazioni per fornire un programma sul traffico.

Se il servizio traffico radio è attivato, [TP] è visualizzato nella prima riga di tutti i menu principali. Se la stazione corrente non trasmette informazioni sul traffico, TP diventa grigio e viene avviata automaticamente una ricerca della stazione successiva che trasmette informazioni sul traffico. Non appena viene trovata una stazione che trasmette informazioni sul traffico, TP viene evidenziato. Se non viene trovata alcuna stazione che trasmetta informazioni sul traffico, TP rimane grigio.

Se un annuncio sul traffico è trasmesso sulla rispettiva stazione, viene visualizzato un messaggio.

Per interrompere le notizie e ritornare alla funzione precedentemente attivata, toccare lo schermo o premere .

Regionalizzazione

A volte le stazioni RDS trasmettono programmi diversi su frequenze diverse a livello regionale.

Selezionare **Menù** nell'ultima riga del menu principale radio FM per aprire il corrispondente sottomenu specifico della gamma d'onda e scorrere fino a **Regione**.

Attivare/disattivare **Regione**.

Se la regionalizzazione è attivata, le frequenze alternative con gli stessi programmi regionali sono selezionate ove necessario. Se la regionalizzazione è disattivata, le frequenze alternative delle stazioni vengono selezionate senza tenere conto dei programmi regionali.

Digital audio broadcasting

DAB trasmette le stazioni radio in digitale.

Le stazioni DAB sono indicate dal nome del programma anziché dalla frequenza di trasmissione.

Informazioni generali

- Con il segnale DAB è possibile trasmettere diversi programmi radio (servizi) su un'unica frequenza.
 - Oltre ai servizi audio digitali di alta qualità, DAB è anche in grado di trasmettere dati associati ai programmi e una quantità di altri servizi dati, tra cui informazioni sul percorso e sul traffico.
 - Finché un dato ricevitore DAB è in grado di captare il segnale emesso da una stazione trasmittente (anche se il segnale è molto debole) la riproduzione audio è assicurata.
 - In caso di scarsa ricezione, il volume si riduce automaticamente per evitare l'emissione di rumori sgradevoli.
- Se il segnale DAB è troppo debole per poter essere catturato dal ricevitore, la ricezione si interrompe completamente. Questo problema può essere evitato attivando **Collegamento DAB-DAB**

e/o **Collegamento DAB-FM** nel menu DAB (vedere di seguito).

- Le interferenze causate da stazioni su frequenze vicine (un fenomeno tipico della ricezione AM e FM) non si verificano con il DAB.
- Se il segnale DAB viene riflesso da ostacoli naturali o edifici, la qualità di ricezione di DAB migliora, mentre in questi casi la ricezione AM o FM risulta notevolmente compromessa.
- Quando è abilitata la ricezione DAB, il sintonizzatore FM del sistema Infotainment resta attivo in background e cerca continuamente le stazioni FM con la migliore ricezione. Se è attivato TP ⇨ 114, vengono prodotti gli annunci sul traffico della stazione FM con migliore ricezione. Disattivare TP se la ricezione DAB non dovesse essere interrotta dagli annunci sul traffico FM.

Annunci DAB

Oltre ai programmi musicali, molte stazioni DAB trasmettono anche annunci di varie categorie. Se si attivano alcune o tutte le categorie, il servizio DAB ricevuto al momento è interrotto quando viene effettuato un annuncio di queste categorie.

Selezionare **Menù** nell'ultima riga del menu principale radio DAB per aprire il corrispondente sottomenu specifico della gamma d'onda.

Far scorrere l'elenco e selezionare **Annunci DAB** per visualizzare un elenco di categorie disponibili.

Attivare tutte le categorie di annunci o solo quelle desiderate. È possibile selezionare diverse categorie di annunci contemporaneamente.

Collegamento DAB-DAB

Se questa funzione è attivata, il dispositivo passa allo stesso servizio (programma) o a un altro ensemble DAB (se disponibile) quando il segnale DAB è troppo debole per essere rilevato dal ricevitore.

Selezionare **Menù** nell'ultima riga del menu principale radio DAB per aprire il corrispondente sottomenu specifico della gamma d'onda.

Far scorrere l'elenco e attivare o disattivare **Collegamento DAB-DAB**.

Collegamento DAB-FM

Se questa funzione è attivata, il dispositivo passa a una stazione FM corrispondente del servizio DAB attivo (se disponibile) quando il segnale DAB è troppo debole per essere catturato dal ricevitore.

Far scorrere l'elenco e attivare o disattivare **Collegamento DAB-FM**.

Banda L

Con questa funzione è possibile definire quali bande d'onda DAB ricevere tramite il sistema Infotainment.

La banda L (radio terrestre e satellitare) è un'altra banda radio che è possibile ricevere.

Selezionare **Menù** nell'ultima riga del menu principale radio DAB per aprire il corrispondente sottomenu specifico della gamma d'onda.

Far scorrere l'elenco e attivare o disattivare **Banda L**.

Intellitext

La funzione **Intellitext** consente la ricezione di informazioni aggiuntive quali informazioni finanziarie, sport, notizie, ecc.

Avviso

Il contenuto disponibile dipende dalla stazione e dall'area.

Selezionare **Menù** nell'ultima riga del menu principale radio DAB per aprire il corrispondente sottomenu specifico della gamma d'onda.

Far scorrere l'elenco e selezionare **Intellitext**.

Selezionare una delle categorie e scegliere una voce specifica per visualizzare le informazioni dettagliate.

EPG

La guida elettronica dei programmi fornisce informazioni sul programma corrente e successivo della rispettiva stazione DAB.

Selezionare **Menù** nell'ultima riga del menu principale radio DAB e quindi selezionare **Elenco stazioni**.

Per visualizzare il programma della stazione desiderata, toccare l'icona vicino alla stazione.

Dispositivi esterni

Informazioni generali	118
Riproduzione audio	120
Visualizzazione immagini	121
Riproduzione film	123
Utilizzo delle applicazioni smartphone	124

Informazioni generali

Nella console centrale, dietro al freno di stazionamento o sotto il bracciolo, si trova una presa USB per la connessione di dispositivi esterni.

Due porte USB per caricare dispositivi sono presenti sul retro della console centrale.

Avviso

Le prese devono sempre essere mantenute pulite e asciutte.

Porta USB

Alla porta USB possono essere collegati un lettore MP3, una chiavetta USB, una scheda SD (mediante connettore/adattatore USB) o uno smartphone.

È possibile collegare contemporaneamente fino a due dispositivi USB al sistema Infotainment.

Avviso

Per connettere due dispositivi USB, è necessario un hub USB esterno.

Il sistema Infotainment può riprodurre file audio, visualizzare file di immagini o riprodurre file video contenuti nei dispositivi di memoria USB.

In caso di connessione alla porta USB, è possibile gestire varie funzioni dei suddetti dispositivi mediante i comandi e i menu del sistema Infotainment.

Avviso

Non tutti i dispositivi esterni sono supportati dal sistema Infotainment. Controllare l'elenco di compatibilità sul nostro sito Web.

Connessione/disconnessione di un dispositivo

Collegare uno dei dispositivi citati sopra alla porta USB. Se necessario, utilizzare l'opportuno cavo di connessione. La funzione musicale è avviata automaticamente.

Avviso

Se si connette un dispositivo USB non leggibile, appare un messaggio di errore corrispondente e il sistema Infotainment passa automaticamente alla funzione precedente.

Per scollegare il dispositivo USB, selezionate un'altra funzione e poi rimuovete il dispositivo di archiviazione USB.

Attenzione

Evitare di disconnettere il dispositivo durante la riproduzione. Può danneggiare il dispositivo o il sistema Infotainment.

Avvio automatico USB

Per impostazione predefinita, il menu audio USB è visualizzato automaticamente non appena il dispositivo USB è collegato.

All'occorrenza, è possibile disattivare questa funzione.

Premete  e quindi selezionate **Impostazioni** per aprire il menu delle impostazioni.

Selezionare **Radio**, scorrere fino a **Lancio Auto USB** e toccare il pulsante sullo schermo vicino alla funzione.

Per riattivare il microfono, toccare di nuovo pulsante sullo schermo.

Bluetooth

I dispositivi che supportano i profili musica Bluetooth A2DP e AVRCP possono essere connessi all'Infotainment System tramite connessione wireless. Il sistema Infotainment può riprodurre file musicali contenuti in questi dispositivi.

Connessione di un dispositivo

Per una descrizione dettagliata su come impostare una connessione Bluetooth ⇨ 128.

Formati file e cartelle

La capacità massima di un dispositivo supportato dal sistema Infotainment è pari a 2500 file musicali, 2500 file immagine, 250 file video, 2500 cartelle e 10 livelli di struttura delle cartelle. Sono supportati solo i dispositivi formattati nel sistema di file FAT16/FAT32.

Se ci sono immagini incluse nei metadati audio, queste immagini sono visualizzate sullo schermo.

Avviso

È possibile che alcuni file non siano riprodotti correttamente. Ciò può essere dovuto a un formato di registrazione diverso o alle condizioni del file.

Non è possibile riprodurre i file provenienti da negozi online soggetti a Digital Rights Management (gestione dei diritti digitali).

Il sistema Infotainment può riprodurre i seguenti file audio, immagine e video memorizzati sui dispositivi esterni.

File audio

I formati dei file audio riproducibili sono MP3 (MPEG-1 Layer 3, MPEG-2 Layer 3), WMA, AAC, AAC+, ALAC OGG WAF (PCM), AIFF, 3GPP (solo audio), audiolibri e LPCM, i dispositivi iPod® e iPhone® riproducono ALAC, AIFF, audiolibri e LPCM.

Nella riproduzione di un file con informazioni ID3 tag il sistema Infotainment è in grado di visualizzare informazioni quali il titolo della traccia e l'artista.

File immagine

I formati di file immagine visualizzabili sono JPG, JPEG, BMP, PNG e GIF.

I file JPG devono essere di 64 - 5000 pixel di larghezza e 64 - 5000 pixel di altezza.

I file BMP, PNG e GIF devono essere di 64 - 1024 pixel di larghezza e 64 - 1024 pixel di altezza.

Le immagine devono avere una dimensione massima del file di 1 MB.

File video

I formati di file video riproducibili sono AVI e MP4.

La risoluzione massima è di 1280 x 720 pixel. Il frame rate deve essere inferiore a 30 fps.

Il codec utilizzabile è H.264/MPEG-4 AVC.

I formati audio riproducibili sono MP3, AC3, AAC e WMA.

Il formato visualizzabile per i sottotitoli è SMI.

Riproduzione audio

Attivazione della funzione musica

Se il dispositivo non è ancora connesso al sistema Infotainment, connettere il dispositivo ⇨ 118.

Tipicamente, il rispettivo menu principale audio compare automaticamente.

Se la riproduzione non si avvia automaticamente, ovvero se **Lancio Auto USB** è disattivato ⇨ 118, eseguire i passaggi di seguito:

Premete  e quindi selezionate **AUDIO** per aprire l'ultimo menu principale audio selezionato.

Selezionare **Sorgente** della barra di selezione interattiva e poi selezionare la sorgente audio desiderata per aprire il rispettivo menu audio principale.

La riproduzione delle tracce audio partirà automaticamente.



Pulsanti delle funzioni

Interruzione e ripresa della riproduzione

Toccare **II** per interrompere la riproduzione. Il tasto sullo schermo cambia in **▶**.

Toccare **▶** per riprendere la riproduzione.

Riproduzione della traccia precedente o successiva

Toccare **▶▶** per riprodurre il brano successivo.

Toccare **◀◀** entro 2 secondi dall'inizio della riproduzione del brano per tornare al brano precedente.

Ritorno all'inizio della traccia corrente

Toccare ◀◀ dopo 2 secondi di riproduzione del brano.

Avanti e indietro veloci

Toccare e tenere premuto ◀◀ o ▶▶. Rilasciare e ritornare alla normale modalità di riproduzione.

In alternativa, è possibile spostare a sinistra o a destra il cursore indicante la posizione del brano corrente.

Riproduzione casuale delle tracce

Toccare ⌘ per riprodurre i brani in ordine casuale. Il tasto sullo schermo cambia in ⌘.

Toccare di nuovo ⌘ per disattivare la funzione shuffle e tornare alla normale modalità di riproduzione.

Funzione Cerca Musica

Per visualizzare la schermata di navigazione, toccare lo schermo. In alternativa, selezionare **Menù** nell'ultima riga del menu audio principale sullo schermo per visualizzare il rispettivo menu audio e poi selezionare **Cerca Musica**.

Saranno visualizzate le diverse categorie di raggruppamento delle tracce, ad es. **Playlist**, **Artisti** o **Album**.

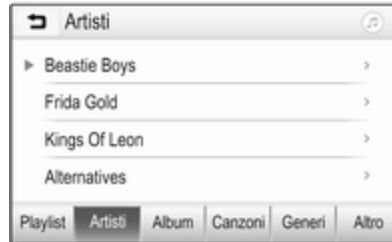

Selezionare la categoria desiderata, la sottocategoria (se disponibile) e quindi scegliere una traccia.

Selezionate il brano per avviarne la riproduzione.

Visualizzazione immagini

È possibile visualizzare immagini da un dispositivo USB collegato alla porta USB.

Avviso

Per la vostra sicurezza, alcune funzioni vengono disabilitate durante la guida.

Attivazione della funzione immagine

Se il dispositivo non è ancora connesso al sistema Infotainment, connettere il dispositivo 118.

Premete  e quindi selezionate **GALLERIA** per aprire il menu principale multimediale.

Toccare  per aprire il menu principale immagini e visualizzare un elenco di elementi memorizzati sul dispositivo USB. Selezionare l'immagine desiderata.



Toccare lo schermo per nascondere la barra del menu. Toccare di nuovo lo schermo per visualizzare di nuovo la barra del menu.

Pulsanti delle funzioni

Modalità a schermo intero

Selezionare  per visualizzare l'immagine a pieno schermo. Toccare lo schermo per uscire dalla modalità a schermo intero.

Visualizzazione dell'immagine precedente o successiva

Toccare > o scorrere a sinistra per visualizzare la prossima immagine.

Toccare < o scorrere a destra per visualizzare l'immagine precedente.

Rotazione di un'immagine

Selezionare  per ruotare l'immagine.

Ingrandimento di un'immagine

Toccare  una o più volte per ingrandire un'immagine o tornare alle dimensioni originali.

Visualizzazione di una presentazione

Selezionare  per visualizzare in una presentazione le immagini memorizzate sul dispositivo USB.

Toccare lo schermo alla fine della presentazione.

Menù immagini

Selezionare **Menù** nella inferiore dello schermo per visualizzare **Menù Immagini**.



Durata della presentazione

Selezionare **Tempo della presentazione immagini** per visualizzare un elenco di possibili sequenze temporali. Attivare la sequenza temporale desiderata nella quale si desidera che un'immagine venga visualizzata in una presentazione.

Visualizzazione orologio e temperatura

Per visualizzare ora e temperatura in modalità schermo pieno, attivare **Ora. Temp. Visualizza**.

Impostazioni display

Selezionare **Impostazioni di visualizzazione** per aprire un sottomenu per la regolazione della luminosità e del contrasto.

Toccare + o - per modificare le impostazioni.

Riproduzione film

È possibile visualizzare video da un dispositivo USB collegato alla porta USB.

Avviso

Per motivi di sicurezza, la funzione video non è disponibile durante la guida.

Attivazione della funzione video

Se il dispositivo non è ancora connesso al sistema Infotainment, connettere il dispositivo ⇨ 118.

Premete  e quindi selezionate **GALLERIA** per aprire il menu principale multimediale.

Toccare  per aprire il menu principale video e poi selezionare la cartella e/o il video desiderato.

Il video è visualizzato.



Pulsanti delle funzioni

Schermo intero

Selezionare  per riprodurre il video a pieno schermo. Toccare lo schermo per uscire dalla modalità a schermo intero.

Interruzione e ripresa della riproduzione

Toccare **II** per interrompere la riproduzione. Il tasto sullo schermo cambia in **▶**.

Toccare **▶** per riprendere la riproduzione.

Riproduzione della traccia precedente o successiva

Toccare **▶** per riprodurre il file video successivo.

Toccare **◀** entro 5 secondi dall'inizio della riproduzione del video per tornare al file video precedente.

Ritorno all'inizio del film corrente

Toccare **◀** dopo 5 secondi di riproduzione del video.

Avanti e indietro veloci

Toccare e tenere premuto **◀** o **▶**. Rilasciare e ritornare alla normale modalità di riproduzione.

Menu video

Selezionare **Menù** nella inferiore dello schermo per visualizzare **Menù Film**.



Visualizzazione orologio e temperatura

Per visualizzare ora e temperatura in modalità schermo pieno, attivare **Ora. Temp. Visualizza**.

Impostazioni display

Selezionare **Impostazioni di visualizzazione** per aprire un sottomenu per la regolazione della luminosità e del contrasto.

Toccare + e - per modificare le impostazioni.

Utilizzo delle applicazioni smartphone

Proiezione telefono

Le applicazioni di proiezione telefono Apple CarPlay™ e Android™ Auto visualizzano le applicazioni selezionate dallo smartphone sulla schermata Infotainment e consentono il loro funzionamento direttamente tramite i comandi Infotainment.

Controllare col produttore del dispositivo se questa funzione è compatibile con il vostro smartphone e se questa applicazione è disponibile nel vostro Paese.

Preparazione dello smartphone

Telefono Android: Scaricare l'app Android Auto nel vostro smartphone da Google Play™ Store.

iPhone: Accertarsi che Siri® sia attivata sul vostro smartphone.

Attivazione della proiezione del telefono nel menu impostazioni

Premete  per visualizzare la pagina iniziale e quindi selezionate **IMPOSTAZIONI**.

Scorrere l'elenco fino a **Apple CarPlay** o **Android Auto**.

Assicurarsi che l'applicazione rispettiva sia attivata.

Collegamento del telefono cellulare

Collegare lo smartphone alla porta USB  118.

Avvio della proiezione telefono

Per avviare la funzione di proiezione telefono, premere  e poi selezionare **PROIEZIONE**.

Avviso

Se l'applicazione è riconosciuta dal sistema Infotainment, l'icona dell'applicazione può cambiare in **Apple CarPlay** o **Android Auto**.

Per avviare la funzione, è possibile premere alternativamente e mantenere premuto  per qualche secondo.

La schermata di proiezione telefono visualizzata dipende dallo smartphone e dalla versione software.

Ritorno alla schermata Infotainment

Premere .

BringGo

BringGo è un'app per la navigazione che permette la ricerca di località, la visualizzazione delle mappe e la navigazione passo-passo.

Scaricamento dell'app

Prima di poter utilizzare BringGo con i comandi e i menù del sistema Infotainment, la rispettiva applicazione deve essere installata sullo smartphone.

Scarichi l'app dall'App Store® o da Google Play Store.

Attivazione della proiezione del telefono nel menu impostazioni

Premete  per visualizzare la pagina iniziale e quindi selezionate

IMPOSTAZIONI.

Scorrere l'elenco fino a **BringGo**.

Assicurarsi che l'applicazione sia attivata.

Collegamento del telefono cellulare

Collegare lo smartphone alla porta USB  118.

Avviamento di BringGo

Per avviare l'app, premere , quindi selezionare l'icona di navigazione.

Il menù principale dell'applicazione è visualizzato sul display del sistema Infotainment.



Per ulteriori informazioni su come utilizzare l'app, vedere le istruzioni sul sito web del produttore.

Riconoscimento del parlato

Informazioni generali	126
Utilizzo	126



Informazioni generali

L'applicazione di passaggio vocale del sistema Infotainment consente l'accesso ai comandi di riconoscimento del parlato sul vostro smartphone. Consultate la guida d'uso del produttore del vostro smartphone per verificare se il vostro smartphone supporta questa funzione.

Per utilizzare l'applicazione pass-thru vocale, è necessario collegare lo smartphone al sistema Infotainment mediante il cavo USB  118 o attraverso Bluetooth  128.

Utilizzo

Attivazione del riconoscimento vocale

Premere e tenere premuto  sul pannello dei comandi o  sul volante per avviare una sessione di riconoscimento del parlato. Un messaggio di comando vocale viene visualizzato sullo schermo.



Non appena si ode un segnale acustico si può pronunciare un comando. Per informazioni sui

comandi supportati, consultate le istruzioni d'uso del vostro smartphone.

Regolazione del volume dei prompt vocali

Ruotare  sul pannello dei comandi o premere + / - a destra del volante per aumentare o diminuire il volume dei prompt vocali.

Disattivazione del riconoscimento del parlato

Premere   sul volante. Il messaggio del comando vocale scompare e la sessione di riconoscimento del parlato termina.

Telefono

Informazioni generali	127
Connessione Bluetooth	128
Chiamata di emergenza	130
Funzionamento	131
Telefoni cellulari e apparecchiature radio CB	135

Informazioni generali

Il portale del telefono offre la possibilità di effettuare conversazioni telefoniche tramite un microfono del veicolo e gli altoparlanti del veicolo e di gestire le funzioni più importanti del telefono cellulare tramite il sistema Infotainment presente nel veicolo. Per poter usare il portale del telefono, il telefono cellulare deve essere collegato al sistema Infotainment mediante Bluetooth.

Non tutte le funzioni telefoniche sono supportate da tutti i telefoni cellulari. Le funzioni del telefono utilizzabili dipendono dal telefono cellulare e dal gestore di telefonia mobile utilizzato. Ulteriori informazioni sull'argomento sono disponibili nelle istruzioni del proprio telefono cellulare o possono essere richieste al proprio gestore di rete.

Informazioni importanti sul funzionamento e la sicurezza stradale

Avvertenza

I telefoni cellulari influiscono sull'ambiente circostante. Per questo motivo sono state emanate norme di sicurezza in materia. Si deve essere al corrente di tali norme prima di usare il telefono cellulare.

Avvertenza

L'utilizzo della funzione vivavoce durante la guida può essere pericolosa in quanto la conversazione telefonica riduce la concentrazione del conducente. Parcheggiare il veicolo prima di usare la funzione viva voce. Seguire sempre le norme del paese in cui ci si trova.

Rispettare le norme particolari eventualmente vigenti in alcune aree specifiche e spegnere

sempre il telefono cellulare se l'uso di telefoni cellulari è proibito, se il telefono è causa di interferenze o se si possono verificare situazioni pericolose.

Bluetooth

Il portale del telefono è certificato dal Bluetooth Special Interest Group (SIG).

Ulteriori informazioni sulla specifica sono disponibili in Internet, nel sito <http://www.bluetooth.com>

Connessione Bluetooth

Bluetooth è uno standard radio per la connessione wireless, ad es., di telefoni cellulari, smartphone o altri dispositivi.

L'accoppiamento (scambio di codici PIN tra il dispositivo Bluetooth e il sistema Infotainment) e la connessione di dispositivi Bluetooth al sistema Infotainment vengono effettuati dal menu **Bluetooth**.

Menu Bluetooth

Premere  e quindi selezionare **IMPOSTAZIONI**.

Selezionare **Bluetooth** per visualizzare il menu Bluetooth.



Accoppiamento di un dispositivo

Avvertenze

- È possibile accoppiare al sistema fino a dieci dispositivi.
- Solo un dispositivo accoppiato alla volta può essere collegato al sistema Infotainment.

- L'accoppiamento di regola deve essere effettuato una sola volta a meno che il dispositivo non venga cancellato dalla lista di dispositivi accoppiati. Se il dispositivo è stato precedentemente connesso, il sistema Infotainment stabilisce la connessione automaticamente.
- Il funzionamento Bluetooth scarica notevolmente la batteria del dispositivo. Collegare pertanto il dispositivo alla porta USB per la carica.

Accoppiamento di un nuovo dispositivo

1. Attivare la funzione Bluetooth del dispositivo Bluetooth. Per ulteriori informazioni, consultare la guida d'uso del dispositivo Bluetooth.
2. Premere  e quindi selezionare **IMPOSTAZIONI** sull'Info-Display. Selezionare **Bluetooth** e poi **Gestione dispositivo** per visualizzare il rispettivo menu.



Avviso

Se nessuno telefono è collegato, è possibile accedere menu **Gestione dispositivo** anche dal menu del telefono: Premete  e quindi selezionate **TELEFONO**.



3. Toccare **Ricerca dispositivo**. Tutti i dispositivi Bluetooth visibili nell'ambiente sono visualizzati in un nuovo elenco di ricerca.
4. Toccare il dispositivo Bluetooth che si desidera accoppiare.
5. Confermate la procedura di accoppiamento:
 - Se il SSP (secure simple pairing) è supportato:

Confermare i messaggi sul sistema Infotainment e sul dispositivo Bluetooth.

- Se il SSP (secure simple pairing) non è supportato: Sul sistema Infotainment viene visualizzato un messaggio **Info** che richiede l'immissione di un codice PIN sul dispositivo Bluetooth. Sul dispositivo Bluetooth: inserire il codice PIN e confermare.

6. Il sistema Infotainment e il dispositivo sono accoppiati.

Avviso

Se l'accoppiamento del dispositivo Bluetooth è riuscito,  accanto al dispositivo Bluetooth indica che la funzione telefono è abilitata e  indica che la funzione musica Bluetooth è abilitata.

7. La rubrica viene scaricata automaticamente nel sistema Infotainment. In base al telefono, è necessario autorizzare il sistema Infotainment per accedere alla rubrica. Se necessario, confer-

mare i messaggi visualizzati sul dispositivo Bluetooth.

Se questa funzione non è supportata dal dispositivo Bluetooth viene visualizzato un messaggio corrispondente.

Modifica del codice PIN Bluetooth

Premere  e quindi selezionare **IMPOSTAZIONI**.

Selezionate **Bluetooth** e poi **Modifica PIN abbinamento** per visualizzare il rispettivo sottomenù. Viene visualizzato un tastierino.

Inserire il codice PIN di quattro cifre desiderato.

Per cancellare un numero inserito, selezionare .

Confermare l'inserimento selezionando **Inserisci**.

Connessione di un dispositivo accoppiato

Premere  e quindi selezionare **IMPOSTAZIONI**.

Selezionare **Bluetooth** e poi **Gestione dispositivo** per visualizzare il rispettivo menu.

Selezionare il dispositivo Bluetooth che si desidera connettere. Il dispositivo è connesso.

Avviso

Il dispositivo connesso e le opzioni disponibili saranno evidenziati.

Disconnessione di un dispositivo

Premere  e quindi selezionare **IMPOSTAZIONI**.

Selezionare **Bluetooth** e poi **Gestione dispositivo** per visualizzare il rispettivo menu.

Selezionare il dispositivo Bluetooth correntemente connesso. Verrete avvisati da un messaggio.

Selezionare **Sì** per scollegare il dispositivo.

Cancellazione di un dispositivo

Premere  e quindi selezionare **IMPOSTAZIONI**.

Selezionare **Bluetooth** e poi **Gestione dispositivo** per visualizzare il rispettivo menu.

Selezionare **CAN** accanto al dispositivo Bluetooth. Verrete avvisati da un messaggio.

Selezionare **Sì** per eliminare il dispositivo.

Informazioni sul dispositivo

Premere  e quindi selezionare **IMPOSTAZIONI**.

Selezionare **Bluetooth** e poi **Informazioni dispositivo** per visualizzare il rispettivo menu.

Le informazioni visualizzate includono **Nome dispositivo**, **Indirizzo** e **Codice PIN**.

Chiamata di emergenza

Avvertenza

La connessione non può essere garantita in tutte le situazioni. Per questo motivo è opportuno non affidarsi esclusivamente a un telefono cellulare quando si tratta di comunicazioni di importanza vitale (ad esempio un'emergenza medica).

In alcune reti potrebbe essere necessaria la presenza nel telefono cellulare di una carta SIM valida inserita correttamente.

Avvertenza

Ricordarsi che è possibile fare e ricevere chiamate al telefono cellulare, se ci si trova in un'area di servizio dove la copertura del segnale sia abbastanza forte. In alcune circostanze non è possibile fare chiamate d'emergenza tramite le reti di telefonia cellulare; è possibile che tali telefonate non possano essere fatte quando altri servizi e/o funzioni del telefono cellulare sono attive. È consigliabile chiedere informazioni sull'argomento ai fornitori locali del servizio telefonico.

Il numero di emergenza può variare da una regione o da una nazione all'altra. Informarsi in anticipo sul numero di emergenza vigente nella zona in cui ci si trova.

Effettuazione di una chiamata di emergenza

Comporre il numero per le chiamate di emergenza (per es. 112).

Viene stabilita la connessione telefonica con la centrale operativa.

Rispondere alle domande del personale addetto sulla situazione di emergenza.

⚠ Avvertenza

Non terminare la chiamata finché ciò non viene richiesto dalla centrale operativa.

Funzionamento

Non appena è stata stabilita una connessione Bluetooth fra il proprio telefono cellulare e il sistema Infotainment, è possibile utilizzare numerose funzioni del telefono cellulare attraverso il sistema Infotainment.

Avviso

Nella modalità viva voce è possibile continua ad essere possibile l'utilizzo del telefono, ad esempio per ricevere una telefonata o regolare il volume.

Dopo aver stabilito una connessione fra il telefono cellulare e il sistema Infotainment i dati del telefono cellulare vengono trasmessi al sistema Infotainment. Ciò può richiedere del tempo a seconda del cellulare e della quantità di dati da trasferire. Durante questo periodo il funzionamento del telefono cellulare tramite il sistema Infotainment è possibile soltanto in misura limitata.

Avviso

Non tutti i cellulari supportano tutte le funzioni del portale del telefono. Pertanto sono possibili funzioni diverse da quelle descritte di seguito.

Menu principale telefono

Premere  e poi selezionare **TELEFONO** per visualizzare il rispettivo menù.



Avviso

Il menu principale **TELEFONO** è disponibile solo se un telefono cellulare è connesso al sistema Infotainment via Bluetooth. Per una descrizione dettagliata ⇨ 128.

A questo punto è possibile controllare molte funzioni del telefono cellulare dal menu principale del telefono (e relativi sottomenu), e dai comandi per il telefono sul volante.



Iniziare una chiamata

Immissione di un numero telefonico

Premere  e quindi selezionare **TELEFONO**.

Immettere un numero telefonico utilizzando la tastiera nel menu principale del telefono.

Per eliminare uno o più caratteri inseriti, toccare o toccare e tenere premuto ↵.

Toccare  sullo schermo o premere  sul volante per avviare la composizione.

Uso della rubrica telefonica

Avviso

All'accoppiamento di un telefono cellulare al sistema Infotainment via Bluetooth, la rubrica del telefono cellulare viene scaricata automaticamente ⇄ 128.

Premere  e quindi selezionare **TELEFONO**.

Selezionare **Contatti** nel menu principale del telefono.



Ricerca rapida

1. Selezionare  per visualizzare un elenco di tutti i contatti.
2. Far scorrere l'elenco delle voci dei contatti.
3. Toccare il contatto che si desidera chiamare. Verrà visualizzato un menu con tutti i numeri di telefono del contatto selezionato.
4. Selezionare il numero telefonico desiderato per avviare la chiamata.

Menu di ricerca

Se la rubrica contiene numerose voci è possibile cercare il contatto desiderato mediante il menu di ricerca.

Selezionare  nel menu **Contatti** per visualizzare la scheda di ricerca.

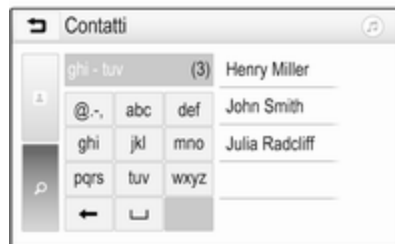

Le lettere sono organizzate in gruppi alfabetici sui pulsanti dello schermo **abc, def, ghi, jkl, mno, pqrs, tuv, e wxyz**.

Usare ⇐ per cancellare un gruppo di lettere immesso.

1. Selezionare il tasto contenente la prima lettera del contatto che si desidera cercare.

Per esempio: Se il nome del contatto che si desidera cercare inizia con la "g" selezionare il tasto **ghi** sullo schermo.

Tutti i contatti contenenti una delle lettere di questo tasto, in questo esempio "g", "h" e "i", saranno visualizzati.

2. Selezionare il tasto contenente la seconda lettera del contatto che si desidera cercare.
3. Continuare a inserire altre lettere del contatto che si desidera cercare finché il contatto desiderato non è visualizzato.
4. Toccare il contatto che si desidera chiamare. Verrà visualizzato un menu con tutti i numeri di telefono del contatto selezionato.
5. Selezionare il numero telefonico desiderato per avviare la chiamata. Apparirà la visualizzazione seguente.



Impostazioni dei contatti

L'elenco dei contatti può essere ordinato in base al cognome o al nome.

Premere  e poi selezionare **IMPOSTAZIONI** per visualizzare il rispettivo menù.

Selezionare **Bluetooth** e poi **Ordine di suddivisione**. Attivate l'opzione desiderata.





Utilizzo del registro chiamate

Tutte le chiamate ricevute, effettuate o perse sono registrate.

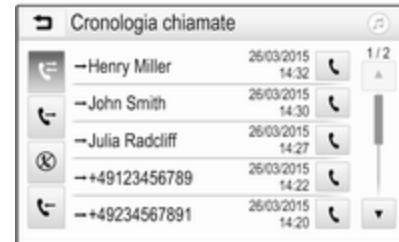
Premere  e quindi selezionare **TELEFONO**.

Selezionare **Cronologia chiamate** nel menu principale del telefono.





Selezionare  per le chiamate d'uscita,  per le chiamate perse,  per le chiamate ricevute e  per tutte le chiamate. Il rispettivo elenco delle chiamate sarà visualizzato.

Selezionare la voce desiderata per avviare una chiamata.

Ricomposizione di un numero

L'ultimo numero telefonico può essere ricomposto.

Premere  e quindi selezionare **TELEFONO**.

Selezionare  sullo schermo o premere  sul volante.

Utilizzo dei numeri di composizione rapida

I numeri di composizione rapida memorizzati sul telefono cellulare possono essere composti anche mediante la tastiera del menu principale del telefono.

Premere  e quindi selezionare **TELEFONO**.

Toccare e mantenere premuta la cifra rispettiva sul tastierino per iniziare la chiamata.



Telefonata in arrivo

Rispondere a una chiamata



Se al momento dell'arrivo di una chiamata è attiva la modalità audio, ad es. la modalità radio o USB, la fonte audio viene silenziata fino al termine della chiamata.

Verrà visualizzato un messaggio con il numero telefonico o nome (se disponibile) del chiamante.



Per rispondere a una chiamata, selezionare  nel messaggio o premere  sul volante.

Rifiuto di una chiamata

Per rifiutare la chiamata, selezionare  nel messaggio o premere  sul volante.

Cambio della suoneria

Premere  e quindi selezionare **IMPOSTAZIONI**.

Selezionare **Bluetooth** e poi **Suonerie** per visualizzare il rispettivo menu. Il display visualizza un elenco di tutti i dispositivi abbinati.

Selezionare il dispositivo desiderato. Verrà visualizzato un elenco delle suonerie disponibili per questo dispositivo.

Selezionare una delle suonerie.

Funzioni durante una telefonata

Durante una chiamata in corso il menu principale del telefono è visualizzato.



Disattivazione temporanea della modalità vivavoce

Per continuare la conversazione dal telefono cellulare, attivare .

Per ritornare alla modalità vivavoce, disattivare .

Disattivazione temporanea del microfono

Per escludere il microfono, attivare .

Per riattivare il microfono, disattivare .

Terminare una chiamata

Selezionare  per terminare la chiamata.

Segreteria telefonica

Potete utilizzare la segreteria telefonica con il sistema Infotainment.

Numero di segreteria telefonica

Premere  e quindi selezionare **IMPOSTAZIONI**.

Selezionare **Bluetooth**. Far scorrere l'elenco e selezionare **Numeri segreteria telefonica**.

Il display visualizza un elenco di tutti i dispositivi abbinati.

Selezionate il rispettivo telefono. Viene visualizzato un tastierino.

Immettere il numero di segreteria telefonica per il rispettivo telefono.

Chiamata della segreteria telefonica

Premere  e quindi selezionare **TELEFONO**.

Selezionare  sullo schermo. Chiamata alla segreteria telefonica avvenuta.

In alternativa, inserire il numero di segreteria telefonica con la tastiera del telefono.

Telefoni cellulari e apparecchiature radio CB

Istruzioni per l'installazione e indicazioni per l'uso

Per l'installazione e l'uso di un telefono cellulare si devono osservare le istruzioni di installazione specifiche del veicolo e le indicazioni fornite dal produttore del telefono cellulare e del dispositivo vivavoce. In caso contrario si può invalidare l'omologazione del veicolo (direttiva EU 95/54/CE).

Consigli per un funzionamento senza problemi:

- Antenna esterna installata professionalmente per ottenere la massima portata possibile
- Potenza di trasmissione massima: 10 Watt
- Montaggio del telefono in un punto adatto; considerare la Nota nella sezione del Manuale d'uso **Sistema airbag**.

Richiedere assistenza per identificare le posizioni di montaggio predeterminate per l'antenna esterna o i supporti di altri dispositivi; informarsi inoltre sulle modalità di utilizzo di dispositivi con una potenza di trasmissione superiore a 10 Watt.

L'uso di un dispositivo vivavoce senza antenna esterna e che utilizza gli standard di telefonia mobile GSM 900/1800/1900 e UMTS è consentito solo se la potenza di trasmissione massima del telefono cellulare non supera i 2 Watt per il GSM 900, o 1 Watt per gli altri tipi.

Per motivi di sicurezza, non utilizzare il telefono mentre si guida. Anche se si usa un kit vivavoce, conversare al telefono può essere fonte di distrazione.

Avvertenza

Le apparecchiature radio e i telefoni cellulari non conformi con gli standard di telefonia mobile sopra elencati si devono utilizzare solamente con un'antenna posta al di fuori del veicolo.

Attenzione

Quando utilizzati all'interno del veicolo senza un'antenna esterna, i telefoni mobili e gli impianti radio possono provocare guasti nell'elettronica del veicolo, a meno che non vengano rispettate le normative sopra descritte.

Funzionamento di base.....	104
Funzione di antifurto	97

I

Impostazioni del sistema.....	108
Impostazioni del tono.....	106
Impostazioni display.....	121, 123
Impostazioni di volume.....	107
Informazioni generali. .	118, 126, 127
Applicazioni smartphone.....	118
Bluetooth.....	118
DAB.....	115
Sistema Infotainment.....	96
Telefono.....	127
USB.....	118
Intellitext.....	115

M

Memorizzazione delle stazioni. .	113
Menu Home.....	104

N

Numeri composizione rapida.....	131
---------------------------------	-----

P

Pannello di controllo Infotainment	98
Panoramica dei comandi.....	98
Proiezione telefono.....	124

R**Radio**

Annunci DAB.....	115
Attivazione.....	111
Configurazione di DAB.....	115
Configurazione di RDS.....	114
Digital audio broadcasting (DAB).....	115
Elenco delle stazioni preferite.	113
Intellitext.....	115
Memorizzazione delle stazioni	113
Radio data system (RDS).....	114
Regionale.....	114
Regionalizzazione.....	114
Regolazione delle stazioni.....	111
Ricerca delle stazioni.....	113
Ricerca di una stazione.....	111
Selezione della banda di frequenza.....	111
Utilizzo.....	111
Radio data system (RDS)	114
RDS.....	114
Regionale.....	114
Regionalizzazione.....	114
Registro chiamate.....	131
Ricerca delle stazioni.....	113
Ricerca stazioni.....	111
Riconoscimento vocale.....	126
Riproduzione audio.....	120
Riproduzione film.....	123

S**Selezione della lunghezza**

d'onda.....	111
Silenziamento.....	101
Smartphone.....	118
Proiezione telefono.....	124
Suoneria	
Cambio della suoneria.....	131
Volume suoneria.....	107

T**Telefoni cellulari e**

apparecchiature radio CB	135
--------------------------------	-----

Telefono

Bluetooth.....	127
Chiamata in arrivo.....	131
Chiamate di emergenza.....	130
Connessione Bluetooth.....	128
Elenco telefonico.....	131
Funzioni durante una telefonata.....	131
Immissione di un numero.....	131
Informazioni generali.....	127
Menu principale telefono.....	131
Numero composizione rapida.	131
Registro chiamate.....	131
Selezione della suoneria.....	131

U

USB	
Dispositivo di connessione.....	118
Informazioni generali.....	118
Menu audio USB.....	120
Menu film USB.....	123
Menu immagini USB.....	121
Uso.....	101, 111
Utilizzo.....	126
Bluetooth.....	118
Menu.....	104
Radio.....	111
Telefono.....	131
USB.....	118
Utilizzo delle applicazioni smartphone.....	124

V

Visualizzazione immagini.....	121
Volume	
Compensazione del volume in funzione della velocità.....	107
Esclusione dell'audio.....	101
Limitazione del volume alle alte temperature.....	101
Regolazione del volume.....	101
Volume automatico.....	107
Volume massimo all'accensione.....	107

Volume segnale acustico di sfioramento.....	107
Volume suoneria.....	107
Volume TP.....	107
Volume automatico.....	107
Volume massimo all'accensione	107
Volume segnale acustico di sfioramento.....	107
Volume TP.....	107

R300 BT

Introduzione	142
Funzionamento di base	149
Radio	153
Dispositivi esterni	158
Riconoscimento del parlato	161
Telefono	162
Indice analitico	170

Introduzione

Informazioni generali	142
Funzione di antifurto	143
Panoramica dei comandi	144
Uso	147

Informazioni generali

Il sistema Infotainment offre una tecnologia d'avanguardia per l'intrattenimento e l'informazione in auto.

Utilizzando le funzioni radio FM, AM o DAB, potete registrare numerose stazioni su diverse pagine di preferiti.

È possibile connettere dispositivi di archiviazione dati esterni al sistema Infotainment come ulteriori fonti audio; tramite un cavo o tramite Bluetooth®.

Il processore di suono digitale offre diverse modalità di equalizzazione predefinite per l'ottimizzazione del suono.

Inoltre il sistema Infotainment è dotato di un portale telefonico che consente un utilizzo comodo e sicuro del vostro cellulare nel veicolo.

Opzionalmente, il sistema Infotainment può funzionare utilizzando il pannello dei comandi o i comandi al volante, o -se consentito dal vostro telefono cellulare - dal riconoscimento del parlato.

Avviso

Il presente manuale descrive tutte le opzioni e le funzioni disponibili per i vari sistemi Infotainment. Certe descrizioni, comprese quelle per le funzioni di menu e del display, potrebbero non essere valide per il vostro modello di veicolo, specifiche nazionali, equipaggiamento o accessori particolari.

Informazioni importanti sul funzionamento e la sicurezza stradale

Avvertenza

Guidate sempre con attenzione quando utilizzate il sistema Infotainment.

In caso di dubbi fermatevi prima di mettere in funzione il sistema Infotainment.

Ricezione radio

La ricezione radio può risultare compromessa da disturbi statici, rumore, distorsioni o perdita della ricezione stessa a causa di:

- variazioni di distanza dal trasmettitore
- interferenze dovute alle onde radio riflesse
- oscuramenti

Funzione di antifurto

Il sistema Infotainment è dotato di un sistema elettronico di sicurezza che funge da antifurto.

Quindi il sistema Infotainment funziona soltanto nel veicolo nel quale è installato ed è privo di valore per i ladri.

Panoramica dei comandi

Pannello di controllo



1  147

Se spento: pressione breve: accensione

Se acceso: pressione breve: silenziare il sistema; pressione lunga: spegnere

Rotazione: regolazione del volume

2 RADIO

Accende la radio o passa a un'altra gamma d'onda 153

3 MEDIA

Attivare media o cambiare fonte multimediale 159

4  

Radio: pressione breve: per saltare alla stazione precedente o successiva; tenere premuto: ricerca indietro o avanti 153

Dispositivi esterni: pressione breve: per saltare al brano precedente o successivo; tenere premuto: riavvolgimento o avanzamento rapido 159

5 PHONE

Breve pressione: apertura del menu del telefono 162

Lunga pressione: attivazione del riconoscimento del parlato .. 161

6 BACK

Menu: torna indietro di un livello 149

Inserimento: cancella l'ultimo carattere o l'intera voce 149

7 MENU 149

Ruota: evidenza tasti dello schermo o voci di meno; imposta valori numerici

Premere: selezionare / attivare un pulsante a schermo contrassegnato o una voce di menù; confermare il valore impostato; cambiare opzione d'impostazione; aprire il menù specifico dell'applicazione (se disponibile)

8 Tasti di programmazione

Preferiti: pressione: per selezionare preferiti; tenere premuto: per salvare le stazioni radio come preferite 154

Menu: pressione: selezionare il corrispondente tasto sullo schermo 149

9 FAV

Pressione:
visualizzazione della barra
dei preferiti 154

Comandi audio al volante

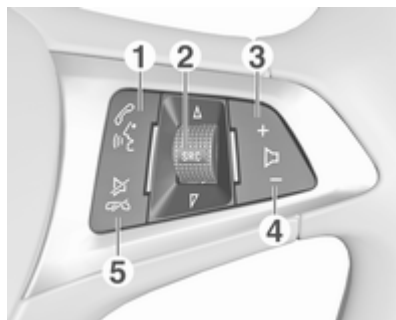

- 1
- Pressione breve:
consente di accettare una
chiamata 162
- oppure di chiamare un
numero del registro
chiamate 165

Con il portale del telefono
attivo e le chiamate in
attesa: breve pressione:
alternanza tra chiamate 165

Lunga pressione:
attivazione del
riconoscimento del parlato .. 161

2 SRC (fonte) 147

Premere per: selezionare
una sorgente audio 147

Con radio attiva: ruotare
su/giù per selezionare la
stazione radio
preselezionata
successiva/precedente 153

Con il portale Telefono
attivo e il registro chiamate
aperto: ruotare verso l'alto/
il basso per selezionare la
voce precedente/
successiva nel registro
chiamate 165

3 +
Alza il volume 147

4	–	
	Abbassa il volume	147
5		
	Pressione breve: termina/ rifiuta una chiamata	165
	oppure chiude il registro chiamate	165
	o disattivare il riconoscimento vocale	161
	o attiva/disattiva il silenziamiento	147

Uso

Elementi di comando

Il sistema Infotainment viene controllato mediante tasti di funzione, una manopola **MENU** e menu visualizzati sul display.

Opzionalmente è possibile immettere dati e comandi tramite:

- il pannello di controllo del sistema Infotainment ⇨ 144
- i comandi audio sul volante ⇨ 144
- il riconoscimento del parlato ⇨ 161

Accensione o spegnimento del sistema Infotainment

Premere brevemente . All'accensione si attiva l'ultima fonte Infotainment selezionata.

Tenete premuto nuovamente  per spegnere il sistema.

Spegnimento automatico

Se il sistema Infotainment è stato acceso, premendo  quando l'accensione era disinserita, si spegne automaticamente dopo 10 minuti.

Regolazione del volume

Ruotare , l'impostazione corrente viene visualizzata sul display.

All'accensione del sistema Infotainment, viene impostato il volume selezionato per ultimo, purché sia inferiore al volume di accensione massimo ⇨ 150.

Compensazione del volume in funzione della velocità

Quando è attivato il volume automatico ⇨ 150 il volume si adatta automaticamente per compensare la rumorosità della strada e del vento durante la guida.

Esclusione dell'audio

Premete  per silenziare le fonti audio.

Per annullare la funzione di silenziamento: ruotate .

Modalità di funzionamento

Radio

Premere **RADIO** per aprire il menu principale della radio o per passare da una gamma d'onda all'altra.

Per una descrizione dettagliata delle funzioni della radio ⇨ 153.

Dispositivi esterni

Premete ripetutamente **MEDIA** per attivare la modalità di riproduzione per un dispositivo esterno collegato (ad es. dispositivo USB, dispositivo Bluetooth).

Per una descrizione dettagliata sul collegamento e il funzionamento dei dispositivi esterni ⇨ 158.

Telefono

Premere **PHONE** per stabilire una connessione Bluetooth tra il sistema Infotainment e un telefono cellulare.

Se è possibile stabilire una connessione viene visualizzato il menu principale della modalità telefono.

Per una descrizione dettagliata del funzionamento del telefono cellulare dal sistema Infotainment ⇨ 165.

Se non è possibile stabilire una connessione viene visualizzato un menu corrispondente. Per una descrizione dettagliata su come preparare e stabilire una connessione Bluetooth tra il sistema Infotainment e il telefono cellulare ⇨ 163.

Funzionamento di base

Funzionamento di base	149
Impostazioni del tono	150
Impostazioni di volume	150
Impostazioni del sistema	151

Funzionamento di base

Pannello di controllo

Manopola MENU

La manopola **MENU** è uno degli elementi di comando centrali per il funzionamento dei menù.

Girare:

- per selezionare un tasto dello schermo o una voce di menu
- per far scorrere un elenco di voci di menù
- per modificare un valore d'impostazione

Premere:

- per attivare un tasto dello schermo o una voce di menu selezionati
- per confermare un valore d'impostazione modificato
- per passare ad una diversa opzione d'impostazione
- per visualizzare il sottomenù specifico dell'applicazione

Avviso

Nei capitoli successivi, le fasi operative per selezionare e attivare un tasto dello schermo o una voce di menu saranno descritte come "...seleziona <nome pulsante>/<nome voce>".

Pulsante BACK

Quando si utilizzano i menù premere **BACK** per tornare al livello di menù immediatamente superiore.

Quando si inseriscono cifre, premere **BACK** per eliminare l'ultimo carattere inserito.

Tasti di programmazione

Premete uno dei tasti di programmazione per attivare il preferito o il pulsante a schermo delle funzioni visualizzato immediatamente sopra il rispettivo tasto di programmazione.

Avviso

Nei capitoli successivi, le fasi operative per selezionare e attivare un tasto dello schermo o una voce di menu saranno descritte come "...seleziona <nome pulsante>/<nome voce>".

Impostazioni del tono

Nel menu di impostazione del tono, è possibile impostare caratteristiche di tono differenti per ogni sorgente audio.

Premere **MENU**, selezionare **Impostazioni (Settings)** e quindi selezionare **Impostazioni tono** per aprire il menu impostazioni del tono.

Impostazione dei toni bassi, medi e alti

Far scorrere l'elenco e selezionare **Bassi, Medi** o **Acuti**.

Regolare l'impostazione e confermare.

Impostazione della ripartizione del volume tra gli altoparlanti anteriori e posteriori

Far scorrere l'elenco e selezionare **Dissolv.**

Regolare l'impostazione e confermare.

Impostazione della ripartizione del volume tra gli altoparlanti destri e sinistri

Far scorrere l'elenco e selezionare **Bilanciam.**

Regolare l'impostazione e confermare.

Selezione di uno stile di tono

Far scorrere l'elenco e selezionare **EQ** (equalizzatore).

Le opzioni EQ offrono impostazioni predefinite ottimizzate dei toni bassi, medi e alti per il rispettivo genere musicale.

Ruotare **MENU** per cambiare tra le diverse opzioni e poi premere **MENU** per confermare l'impostazione.

Impostazioni di volume

Regolazione del volume in funzione della velocità

Premere **MENU** per aprire il rispettivo menu audio.

Far scorrere l'elenco e selezionare **Impostazioni (Settings)**.

Selezionare **Controllo volume automatico**.

Nel menu visualizzato è possibile disattivare la funzione **Controllo volume automatico** o selezionare il livello di adattamento del volume.

Fate scorrere l'elenco e selezionate l'opzione desiderata.

Regolazione del volume massimo all'accensione

Premere **MENU** per aprire il rispettivo menu audio.

Far scorrere l'elenco e selezionare **Impostazioni (Settings)**.

Selezionare **Volume iniziale massimo**.

Impostare il valore desiderato.

Volume: dei notiziari sul traffico

Per regolare il volume dei notiziari sul traffico, impostare volume desiderato mentre il sistema trasmette il notizia-rio sul traffico.

La rispettiva impostazione è memorizzata dal sistema.

Impostazioni del sistema

Mediante il menu Impostazioni possono essere effettuate varie impostazioni e adattamenti per il sistema Infotainment.

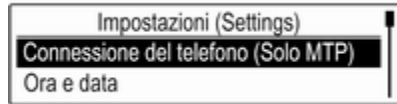

Impostazioni di data e ora

Premere **MENU** per aprire il rispettivo menù audio.

Selezionare **Ora e data**.

Impostazione dell'ora

Selezionare **Imposta ora** per entrare nel relativo sottomenù.

Selezionare **Imp autom** nella parte bassa dello schermo. Attivare **RDS - Attivo** o **Disattivato (manuale)**.

Se si seleziona **Disattivato (manuale)**, regolare le ore e i minuti.

Selezionare ripetutamente **12-24h** in fondo allo schermo per selezionare una modalità.

Se si seleziona la modalità 12 ore, viene visualizzata una terza colonna per la selezione di AM e PM. Selezionare l'opzione desiderata.

Impostare la data

Selezionare **Imposta data** per entrare nel relativo sottomenù.

Selezionare **Imp autom** nella parte bassa dello schermo. Attivare **RDS - Attivo** o **Disattivato (manuale)**.

Se si seleziona **Disattivato (manuale)**, regolare le impostazioni della data.

Lingua

Premere **MENU** per aprire il rispettivo menù audio.

Selezionare **Impostazioni (Settings)**, scorrere l'elenco e selezionare **Impostazioni veicolo (Vehicle Settings)**.

Selezionare **Lingue (Languages)**.

Fate scorrere l'elenco e selezionate la lingua desiderata.

Ripristinare le impostazioni di fabbrica

Premere **MENU** per aprire il rispettivo menù audio.

Selezionare **Impostazioni (Settings)**, scorrere l'elenco e selezionare **Impostazioni veicolo (Vehicle Settings)**.

Selezionare **Ripristina impost. di fabbrica** per entrare nel relativo sottomenù.

Selezionare l'opzione desiderata e confermare il messaggio.

Informazioni sul software

Il menu **Informazioni sul software** contiene informazioni specifiche sul software.

Premere **MENU** per aprire il rispettivo menù audio.

Selezionare **Impostazioni (Settings)**, scorrere l'elenco e selezionare **Impostazioni veicolo (Vehicle Settings)**.

Selezionare **Informazioni sul software**.

Modalità posteggiatore

Se è attivata la modalità Valet, tutti i display del veicolo sono bloccati e nessuna modifica può essere effettuata nel sistema.

Avviso

I messaggi correlati al veicolo restano abilitati.

Bloccaggio del sistema

Premere **MENU** per aprire il rispettivo menù audio.

Selezionare **Impostazioni (Settings)**, scorrere l'elenco e selezionare **Impostazioni veicolo (Vehicle Settings)**.

Selezionare **Modalità parcheggio**. Viene visualizzato un tastierino.

Inserire un codice a quattro cifre e quindi selezionare **Invio**. Il tastierino viene visualizzato nuovamente.

Per confermare il primo inserimento, inserire nuovamente il codice a quattro cifre e selezionare **Blocca**. Il sistema è bloccato.

Sbloccaggio del sistema

Attivare il sistema Infotainment. Viene visualizzato un tastierino.

Inserire il rispettivo codice a quattro cifre e quindi selezionare **Sblocca**. Il sistema è sbloccato.

Codice PIN dimenticato

Per reimpostare il codice PIN alle impostazioni di default, contattate la vostra officina.

Radio

Uso	153
Ricerca stazioni	153
Elenchi dei preferiti	154
Radio data system (RDS)	155
Digital audio broadcasting	156

Uso



Attivazione della funzione radio

Premere **RADIO**.

Selezione della banda di frequenza

Premere ripetutamente **RADIO** sul pannello comandi per passare da una banda di frequenza all'altra.

Ricerca stazioni

Ricerca automatica stazione radio

Premere **◀◀** o **▶▶** per ascoltare la stazione precedente o successiva.

Ricerca manuale di una stazione radio

Tenere premuto **◀◀** o **▶▶**. Rilasciare il tasto quando la frequenza richiesta è stata quasi raggiunta.

Sintonizzazione manuale

Premere **MENU** per aprire il menù bande di frequenza e quindi selezionare **Sintonia manuale**.

In base alla banda di frequenza desiderata verrà visualizzato un elenco di tutte le frequenze.

Selezionate la frequenza desiderata.

Elenchi stazioni

Ruotate **MENU** per visualizzare un elenco di tutte le stazioni attualmente ricevibili.

Fate scorrere l'elenco e selezionate la stazione desiderata.

Elenchi per categoria

Numerose stazioni RDS ⇨ 155 e DAB ⇨ 156 trasmettono un codice PTY che specifica il tipo di

programma trasmesso (ad es. il notiziario). Alcune stazioni, inoltre, modificano il codice PTY a seconda dei contenuti della trasmissione in corso. Il sistema Infotainment memorizza queste stazioni, ordinate per tipo di programma nell'elenco per categoria corrispondente.

Avviso

La voce di elenco **Categorie** è disponibile solo per le bande di frequenza FM e DAB.

Premete **MENU** per visualizzare il rispettivo menù bande di frequenza e selezionate **Categorie**.

Viene visualizzato un elenco di categorie di tipi di programma attualmente disponibili.

Selezionare la categoria desiderata. Viene visualizzato un elenco di stazioni che trasmettono un programma del tipo selezionato.

Selezionare la stazione desiderata.

Aggiornamento degli elenchi delle stazioni

Premere **MENU** per aprire il menù bande di frequenza e selezionare **Aggiorna elenco stazioni**.

Verrà aggiornato il rispettivo elenco delle stazioni.

Avviso

Se una specifica lista di frequenze radio viene aggiornata, ciò avviene anche per la corrispondente lista di categoria.

Elenchi dei preferiti

È possibile memorizzare manualmente stazioni di qualsiasi gamma d'onda negli elenchi dei preferiti.

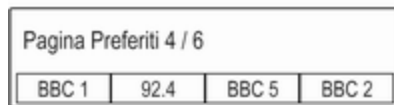

Sono disponibili 24 posizioni di preferiti individuali, visualizzati in quattro preferiti per pagina.

Per visualizzare l'elenco dei preferiti, selezionare **FAV**.

Memorizzazione di una stazione

Impostare le stazioni da memorizzare.

Selezionate e tenete premuto il rispettivo pulsante a schermo dei preferiti fino a quando non udite un segnale acustico e il nome della stazione è visualizzato sul rispettivo pulsante a schermo dei preferiti.

La stazione viene memorizzata fra i preferiti.

Ricerca di una stazione

Se necessario, premere ripetutamente **FAV** per scorrere la rispettiva pagina dei preferiti.

Selezionate il pulsante a schermo del preferito desiderato. Verrà visualizzata la rispettiva stazione radio.

Avviso

Il preferito attivo verrà visualizzato.

Determinare il numero di preferiti mostrato

Premere **MENU**, scorrere l'elenco e selezionare **Imposta numero di pagine di Preferiti**.

Selezionare l'opzione desiderata.

Avviso

Se il numero dei preferiti memorizzati supera il numero dei preferiti attivati nel menù impostazioni, i preferiti memorizzati in aggiunta non verranno cancellati ma solo nascosti dalla visualizzazione. Possono essere riattivati aumentando il numero di preferiti visualizzabili.

Radio data system (RDS)

RDS è un servizio delle stazioni FM che migliora notevolmente la ricerca della stazione desiderata e la sua ricezione priva di disturbi.

Vantaggi del sistema RDS

- Sul display compare il nome del programma della stazione anziché la frequenza.
- Durante la ricerca delle stazioni il sistema Infotainment si sintonizza solamente su stazioni RDS.
- Il sistema Infotainment si sintonizza sempre sulla migliore frequenza di trasmissione ricevibile della stazione impostata per mezzo della funzione AF (frequenza alternativa).
- A seconda della stazione ricevuta il sistema Infotainment visualizza testo radio che può contenere, ad es., informazioni sul programma corrente.

Impostazioni RDS

Per configurare le opzioni delle impostazioni RDS, attivare la funzione radio e quindi selezionare la banda di frequenza FM. Premere **MENU** per visualizzare il menu della gamma d'onda FM.

RDS

Impostare RDS su **ATT** o **OFF**.

Avviso

Se RDS è impostato su **OFF**, le funzioni RDS non sono disponibili.

Informazioni radiofoniche sul traffico

Le stazioni del servizio informazioni sul traffico sono stazioni RDS che trasmettono notizie sul traffico. Se il servizio informazioni sul traffico è attivato, la funzione correntemente attiva viene interrotta per la durata dell'annuncio sul traffico.

Attivare o disattivare Programma traffico (TP).

Se il servizio traffico radio è attivato, **[TP]** è visualizzato nella prima riga di tutti i menu principali. Se la stazione corrente o il media riprodotto non trasmette informazioni sul traffico, **[]** viene visualizzato e viene avviata automaticamente una ricerca della stazione successiva che trasmette informazioni sul traffico. Non appena viene trovata una stazione che trasmette informazioni sul traffico, **[TP]** viene evidenziato. Se non viene

trovata nessuna stazione radio di servizi sul traffico, [] resta sullo schermo.

Se un annuncio sul traffico è trasmesso sulla rispettiva stazione radio di servizi sul traffico, viene visualizzato un messaggio.

Per interrompere l'annuncio e ritornare alla funzione precedentemente attivata, non considerare l'allarme.

Regione

A volte le stazioni RDS trasmettono programmi diversi su frequenze diverse a livello regionale.

Impostare **Regione** su **ATT** o **OFF**.

Se la regionalizzazione è attiva, le frequenze alternative con gli stessi programmi regionali sono selezionate ove necessario.

Se la regionalizzazione è disattivata, le frequenze alternative delle stazioni vengono selezionate senza tenere conto dei programmi regionali.

Digital audio broadcasting

DAB trasmette le stazioni radio in digitale.

Vantaggi del DAB

- Le stazioni DAB sono indicate dal nome del programma anziché dalla frequenza di trasmissione.
- Con il DAB è possibile trasmettere diversi programmi (servizi) su un'unica frequenza (ensemble).
- Oltre ai servizi audio digitali di alta qualità, DAB è anche in grado di trasmettere dati associati ai programmi e una quantità di altri servizi dati, tra cui informazioni sul percorso e sul traffico.
- Finché un dato ricevitore DAB è in grado di captare il segnale emesso da una stazione trasmittente (anche se il segnale è molto debole) la riproduzione audio è assicurata.
- In caso di scarsa ricezione, il volume si riduce automaticamente per evitare l'emissione di rumori sgradevoli.

Se il segnale DAB è troppo debole per poter essere catturato dal ricevitore, la ricezione si inter-

rompe completamente. Questo può essere evitato attivando **Collegamento da DAB a DAB e/ o Collegamento DAB con FM** nel menù opzioni DAB (vedere di seguito).

- Le interferenze causate da stazioni su frequenze vicine (un fenomeno tipico della ricezione AM e FM) non si verificano con il DAB.
- Se il segnale DAB viene riflesso da ostacoli naturali o edifici, la qualità di ricezione di DAB migliora, mentre in questi casi la ricezione AM o FM risulta notevolmente compromessa.
- Quando è abilitata la ricezione DAB, il sintonizzatore FM del sistema Infotainment resta attivo in background e cerca continuamente le stazioni FM con la migliore ricezione. Se è attivato TP ⇨ 155, vengono prodotti gli annunci sul traffico della stazione FM con migliore ricezione. Disattivare TP se la ricezione DAB non dovesse essere interrotta dagli annunci sul traffico FM.

Impostazioni DAB

Per configurare le opzioni delle impostazioni DAB, attivate la funzione radio e quindi selezionate la banda di frequenza DAB. Premere **MENU** per visualizzare il menu della gamma d'onda DAB.

Annunci DAB

Oltre ai programmi musicali, molte stazioni DAB trasmettono anche annunci di varie categorie. Se si attivano alcune o tutte le categorie, il servizio DAB ricevuto al momento è interrotto quando viene effettuato un annuncio di queste categorie.

Selezionate **Annunci DAB** per visualizzare l'elenco delle categorie DAB.

Selezionare le categorie desiderate. Le categorie selezionate sono contrassegnate con **✓**.

Avviso

Gli annunci DAB possono essere ricevuti solo se la banda di frequenze DAB è attivata.

Collegamento DAB con DAB

Se questa funzione è attivata, il dispositivo passa allo stesso servizio (programma) o a un altro ensemble DAB (se disponibile) quando il segnale DAB è troppo debole per essere rilevato dal ricevitore.

Impostare **Collegamento da DAB a DAB** su **ATT** o **OFF**.

Collegamento DAB con FM

Se questa funzione è attivata, il dispositivo passa a una stazione FM corrispondente del servizio DAB attivo (se disponibile) quando il segnale DAB è troppo debole per essere catturato dal ricevitore.

Impostare **Collegamento da DAB a FM** su **ATT** o **OFF**.

Banda L

Se **Banda L** è attivato, il sistema Infotainment riceve una gamma di frequenza aggiuntiva (1452 - 1492 MHz).

Impostare **Banda L** su **ATT** o **OFF**.

Intellitext

La funzione **Intellitext** consente la ricezione di informazioni aggiuntive quali annunci, informazioni finanziarie, sport, notizie, ecc.

Selezionate una delle categorie e scegliete una voce specifica dall'elenco per visualizzare le informazioni dettagliate.

Dispositivi esterni

Informazioni generali 158
Riproduzione audio 159

Informazioni generali

Nella console centrale, dietro al freno di stazionamento o sotto il bracciolo, si trova una presa USB per la connessione di dispositivi esterni.

Due porte USB per caricare dispositivi sono presenti sul retro della console centrale.

Avviso

Le prese devono sempre essere mantenute pulite e asciutte.

Porta USB

Alla porta USB è possibile collegare un lettore MP3, una chiavetta USB o uno smartphone.

In caso di collegamento alla porta USB, è possibile gestire i dispositivi mediante i comandi e i menù del sistema Infotainment.

Avviso

Non tutti i dispositivi esterni sono supportati dal sistema Infotainment.

Il sistema Infotainment può riprodurre file musicali contenuti nei dispositivi di archiviazione USB.

Connessione/disconnessione di un dispositivo

Collegare il dispositivo USB alla porta USB.

Avviso

Se si connette un dispositivo USB non leggibile, appare un messaggio di errore corrispondente e il sistema Infotainment passa automaticamente alla funzione precedente.

Per scollegare il dispositivo USB, selezionate un'altra funzione e poi rimuovete il dispositivo di archiviazione USB.

Attenzione

Evitare di disconnettere il dispositivo durante la riproduzione. Può danneggiare il dispositivo o il sistema Infotainment.

Impostazioni del dispositivo MTP

Per i dispositivi collegati con MTP, è possibile modificare impostazioni aggiuntive nel menu delle impostazioni.

In una sorgente audio attiva, premere **MENU**, scorrere attraverso la lista e selezionare **Impostazioni (Settings)**. Selezionare **Connessione del telefono (Solo MTP)**.

Se si desidera caricare il dispositivo solo dalla porta USB, attivare **Solo carica**. Se si passa alla sorgente audio USB con questa impostazione attivata, viene visualizzato un messaggio di carica.

Se si desidera riprodurre i file musicali memorizzati sul dispositivo, attivare **Scansiona Solo la Cartella Musica o Scansiona tutta la cartella**.

Bluetooth

Le fonti audio abilitate alla connessione Bluetooth (ad es. i cellulari per l'ascolto di musica, i lettori MP3 con Bluetooth, ecc.) che supportano i profili A2DP e AVRCP per l'ascolto di musica con Bluetooth, possono essere connesse mediante wireless al sistema Infotainment.

Il sistema Infotainment può riprodurre file musicali contenuti nei dispositivi Bluetooth.

Connessione/disconnessione di un dispositivo

Per una descrizione dettagliata della connessione Bluetooth ⇨ 163.

Elenco dei dispositivi Bluetooth

Per accedere all'elenco dei dispositivi Bluetooth, attivare la sorgente audio Bluetooth, premere **MENU** e poi selezionare **Gestisci dispositivi Bluetooth**.

Per una descrizione dettagliata dell'elenco dei dispositivi Bluetooth ⇨ 163.

Formati file

Sono supportati solo dispositivi formattati nei sistemi di file FAT32, NTFS e HFS+.

Avviso

È possibile che alcuni file non siano riprodotti correttamente. Ciò potrebbe essere dovuto a un formato di registrazione diverso o alle condizioni del file.

Non è possibile riprodurre i file provenienti da negozi online soggetti a Digital Rights Management (gestione dei diritti digitali).

I formati file audio riproducibili sono MP3, WMA, AAC e AIF.

Nella riproduzione di un file con informazioni ID3 tag il sistema Infotainment è in grado di visualizzare informazioni quali il titolo della traccia e l'artista.

Riproduzione audio

Avviare la riproduzione

Collegare il dispositivo ⇨ 158.

Premete ripetutamente **MEDIA** per attivare la sorgente multimediale desiderata.

Esempio: sorgente USB.



Pulsanti delle funzioni

Saltare il file precedente o successivo

Premere ◀◀ o ▶▶ per ascoltare il brano precedente o successivo.

Premendo **◀◀** nei primi cinque secondi della riproduzione del brano, il sistema salta all'inizio del brano corrente.

Avanzamento o riavvolgimento rapido

Premere e tenere premuto su **◀◀** o **▶▶** per riavvolgere o avanzare velocemente.

Ordine di riproduzione

Premere **MENU** nella rispettiva sorgente audio e scorrere l'elenco fino a **Ripr. casuale brani**.

Per riprodurre i brani sul dispositivo in ordine casuale, impostare **Ripr. casuale brani** su **ATT**.

Per riprodurre i brani nella sequenza standard, impostare **Ripr. casuale brani** su **OFF**.

Esplorazione di un brano

In base al dispositivo, è possibile esplorare alla ricerca di brani in categorie e sottocategorie o una struttura a cartella.

Avviso

Perché questa funzione sia disponibile, il processo di indicizzazione deve essere completato.

Categorie

Per esplorare un brano, premere **MENU** nella rispettiva sorgente audio e poi selezionare **Sfoggia**.

Navigate attraverso la struttura di esplorazione e selezionate il brano desiderato.

Cartelle

Per esplorare un brano, premere **MENU** e poi selezionare **Visualizzazione cartelle**. Verrà visualizzata la struttura a cartelle sul rispettivo dispositivo.



Navigate attraverso la struttura a cartella e selezionate il brano desiderato.

Riconoscimento del parlato

Informazioni generali	161
Utilizzo	161

Informazioni generali

L'applicazione di passaggio vocale del sistema Infotainment consente l'accesso ai comandi di riconoscimento del parlato sul vostro smartphone. Consultate la guida d'uso del produttore del vostro smartphone per verificare se il vostro smartphone supporta questa funzione.

Per utilizzare l'applicazione di passaggio vocale, lo smartphone deve essere collegato al sistema Infotainment tramite il cavo USB  158 o mediante Bluetooth  163.

Utilizzo

Attivazione del riconoscimento vocale

Premere e tenere premuto **PHONE** sul pannello dei comandi o  sul volante per avviare una sessione di riconoscimento del parlato. Un messaggio di comando vocale viene visualizzato sullo schermo.

Non appena si ode un segnale acustico, potete pronunciare un comando. Per informazioni sui

comandi supportati, consultate le istruzioni d'uso del vostro smartphone.

Regolare il volume dei prompt vocali

Ruotare  sul pannello dei comandi o premere **+ / -** a destra del volante per aumentare o diminuire il volume dei prompt vocali.

Disattivazione del riconoscimento del parlato

Premere  sul volante. Il messaggio del comando vocale scompare, la sessione di riconoscimento del parlato termina.

Telefono

Informazioni generali	162
Connessione Bluetooth	163
Chiamata di emergenza	164
Funzionamento	165
Messaggi di testo	167
Telefoni cellulari e apparecchiature radio CB	167

Informazioni generali

Il Mobile Phone portal offre la possibilità di effettuare conversazioni telefoniche tramite un microfono del veicolo e gli altoparlanti del veicolo e di gestire le funzioni più importanti del telefono cellulare tramite il sistema Infotainment presente nel veicolo. Per poter usare il portale Telefono, il telefono cellulare deve essere collegato al sistema Infotainment mediante Bluetooth.

Non tutte le funzioni telefoniche sono supportate da tutti i telefoni cellulari. Le funzioni del telefono utilizzabili dipendono dal telefono cellulare e dal gestore di telefonia mobile utilizzato. Ulteriori informazioni sull'argomento sono disponibili nelle istruzioni del proprio telefono cellulare o possono essere richieste al proprio gestore di rete.

Informazioni importanti sul funzionamento e la sicurezza stradale

Avvertenza

I telefoni cellulari influiscono sull'ambiente circostante. Per questo motivo sono state emanate norme di sicurezza in materia. Si deve essere al corrente di tali norme prima di usare il telefono cellulare.

Avvertenza

L'utilizzo della funzione vivavoce durante la guida può essere pericolosa in quanto la conversazione telefonica riduce la concentrazione del conducente. Parcheggiare il veicolo prima di usare la funzione viva voce. Seguire sempre le norme del paese in cui ci si trova.

Rispettare le norme particolari eventualmente vigenti in alcune aree specifiche e spegnere

sempre il telefono cellulare se l'uso di telefoni cellulari è proibito, se il telefono è causa di interferenze o se si possono verificare situazioni pericolose.

Bluetooth

Il portale del telefono è certificato dal Bluetooth Special Interest Group (SIG).

Ulteriori informazioni sulla specifica sono disponibili su Internet, nel sito <http://www.bluetooth.com>.

Connessione Bluetooth

Bluetooth è uno standard radio per la connessione wireless, ad es., di telefoni cellulari o altri dispositivi.

Per poter impostare una connessione Bluetooth sul sistema Infotainment, la funzione Bluetooth del dispositivo Bluetooth deve essere attivata. Per ulteriori informazioni consultare la guida d'uso del dispositivo Bluetooth.

Dal portale del telefono vengono effettuati l'accoppiamento (scambio di codici PIN tra il dispositivo Blue-

tooth e il sistema Infotainment) e la connessione di dispositivi Bluetooth al sistema Infotainment.

Accoppiamento di un dispositivo

Avvertenze

- È possibile accoppiare al sistema fino a cinque dispositivi.
- Solo un dispositivo accoppiato alla volta può essere collegato al sistema Infotainment.
- L'accoppiamento di regola deve essere effettuato una sola volta a meno che il dispositivo non venga cancellato dalla lista di dispositivi accoppiati. Se il dispositivo è stato precedentemente connesso, il sistema Infotainment stabilisce la connessione automaticamente.
- Il funzionamento Bluetooth scarica notevolmente la batteria del dispositivo. Collegare pertanto il dispositivo alla porta USB per la carica.

Abbinamento del primo dispositivo

1. Premere **PHONE** e quindi selezionare **Accop.**

Un messaggio verrà visualizzato nel sistema Infotainment indicando il nome e il codice PIN del sistema Infotainment.

2. Avviate la ricerca Bluetooth sul dispositivo Bluetooth da accoppiare.
3. Confermare l'accoppiamento:
 - Se il SSP (secure simple pairing) è supportato: Confrontate il codice PIN (se richiesti) e confermate i messaggi sul sistema Infotainment e il dispositivo Bluetooth.
 - Se il SSP (secure simple pairing) non è supportato: Inserite il codice PIN Infotainment sul dispositivo Bluetooth e confermate l'inserimento.
4. Il sistema Infotainment e il dispositivo sono accoppiati. Verrà visualizzato il menù del telefono.
5. Se disponibili sul dispositivo Bluetooth, la rubrica e gli elenchi delle chiamate vengono scaricati sul sistema Infotainment. Se

necessario, confermate il rispettivo messaggio sul vostro smartphone.

Avviso

Per i contatti che il sistema Infotainment deve leggere, devono essere salvati nella memoria del telefono cellulare.

Abbinamento di un altro dispositivo

Premere **PHONE**, scorrere l'elenco e selezionare **Dispositivi Bluetooth**.

Premere **Agg.** per avviare il processo di abbinamento di un altro dispositivo.

Procedere dal passo 2 di "Abbinamento del primo dispositivo" (vedere sopra).

Connessione di un dispositivo accoppiato

Premere **PHONE**, scorrere l'elenco e selezionare **Dispositivi Bluetooth**.

Contrassegnare il dispositivo desiderato e selezionare **Connetti**.

Se necessario, il dispositivo correntemente collegato è scollegato. Il dispositivo selezionato è connesso.

Disconnessione di un dispositivo

Premere **PHONE**, scorrere l'elenco e selezionare **Dispositivi Bluetooth**.

Contrassegnare il dispositivo correntemente collegato e selezionare **Scollega**.

Il dispositivo è scollegato.

Cancellazione di un dispositivo

Premere **PHONE**, scorrere l'elenco e selezionare **Dispositivi Bluetooth**.

Contrassegnare il dispositivo che si desidera eliminare dall'elenco dei dispositivi e selezionare **Elimina**.

Il dispositivo è eliminato.

Chiamata di emergenza

⚠ Avvertenza

La connessione non può essere garantita in tutte le situazioni. Per questo motivo è opportuno non affidarsi esclusivamente a un telefono cellulare quando si tratta di

comunicazioni di importanza vitale (ad esempio un'emergenza medica).

In alcune reti potrebbe essere necessaria la presenza nel telefono cellulare di una carta SIM valida inserita correttamente.

⚠ Avvertenza

Ricordarsi che è possibile fare e ricevere chiamate al telefono cellulare, se ci si trova in un'area di servizio dove la copertura del segnale sia abbastanza forte. In alcune circostanze non è possibile fare chiamate d'emergenza tramite le reti di telefonia cellulare; è possibile che tali telefonate non possano essere fatte quando altri servizi e/o funzioni del telefono

cellulare sono attive. È consigliabile chiedere informazioni sull'argomento ai fornitori locali del servizio telefonico.

Il numero di emergenza può variare da una regione o da una nazione all'altra. Informarsi in anticipo sul numero di emergenza vigente nella zona in cui ci si trova.

Effettuazione di una chiamata di emergenza

Comporre il numero per le chiamate di emergenza (per es. 112).

Viene stabilita la connessione telefonica con la centrale operativa.

Rispondere alle domande del personale addetto sulla situazione di emergenza.

⚠ Avvertenza

Non terminare la chiamata finché ciò non viene richiesto dalla centrale operativa.

Funzionamento

Non appena è stata stabilita una connessione Bluetooth fra il proprio telefono cellulare e il sistema Infotainment, è possibile utilizzare numerose funzioni del telefono cellulare attraverso il sistema Infotainment.

Avviso

Non tutti i cellulari supportano tutte le funzioni del Mobile Phone portal. Pertanto sono possibili funzioni diverse da quelle descritte di seguito.

Iniziare una chiamata

Tastiera

Premere **PHONE** per visualizzare il menu del telefono.

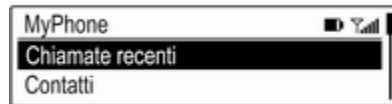

Far scorrere l'elenco e selezionare **Tastiera**. Viene visualizzato il tastierino.

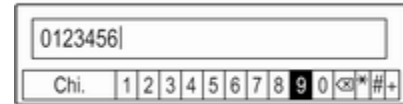

Ruotate **MENU** per visualizzare il carattere che desiderate inserire e quindi premete **MENU** per selezionare il rispettivo carattere. Inserite il numero desiderato.

Selezionare  o premere **BACK** per cancellare le cifre.

Selezionate **Chi.** per iniziare una telefonata.

Contatti

Premere **PHONE** per visualizzare il menu del telefono.

Selezionare **Contatti**. Verrà visualizzato l'elenco dei contatti.

Fate scorrere l'elenco e selezionate la voce dei contatti desiderata. Il contatto è visualizzato.

Selezionate uno dei numeri di telefono memorizzati in quel contatto. Il numero viene composto.

Elenchi chiamate

Premere **PHONE** per visualizzare il menu del telefono.

Selezionare **Chiamate recenti**. Il rispettivo elenco delle chiamate recenti sarà visualizzato.

In base a quale chiamata state cercando, selezionate **Perse**, **Ricevute** o **Eseguite**.

Selezionate uno dei numeri telefonici memorizzati nell'elenco delle chiamate recenti. Il numero viene composto.

Telefonata in arrivo

Rispondere ad una chiamata

Se una radio o una fonte multimediale è attiva quando arriva una chiamata, la fonte audio viene messa in silenzioso e lo resta fino al termine della chiamata.

Verrà visualizzato un messaggio con il nome o il numero del chiamante.

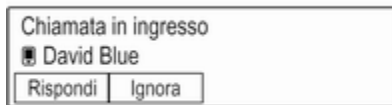

Per rispondere a una chiamata, selezionate **Rispondi**.

Rifiutare una chiamata

Per rifiutare la chiamata, selezionare **Ignora** nel messaggio.

Funzioni durante una telefonata

Durante una chiamata verranno visualizzate le chiamate in arrivo.



Terminare una chiamata

Selezionare **Fine** per terminare la chiamata.

Disattivazione del microfono

Selezionate **Silenz** per disattivare temporaneamente il microfono.

Il tasto sullo schermo cambia in **Att audio**.

Per riattivare il microfono, selezionate **Att audio**.

Disattivare la funzione vivavoce

Per continuare la conversazione sul vostro telefono cellulare, selezionate **Portatile**.

Il tasto sullo schermo cambia in **Viva voce**.

Per riattivare la funzione vivavoce, selezionare **Viva voce**.

Seconda telefonata in arrivo

In caso di una seconda chiamata in arrivo, viene visualizzato un altro messaggio con il nome o il numero di chi sta chiamando.

Per rispondere alla seconda chiamata e mettere in attesa la prima chiamata, selezionare **Cambia**.

Per rifiutare la chiamata, selezionare **Ignora** nel messaggio.

Passare da una telefonata all'altra

Premere **PHONE** o  sui comandi a audio del volante per alternare tra le due chiamate.

Il display visualizza le informazioni sulla chiamata correntemente attiva.

Terminare le chiamate

Le chiamate possono essere terminate una alla volta.

Selezionare **Fine**. La chiamata attualmente attiva viene terminata.

Messaggi di testo

I messaggi di testo ricevuti mentre un telefono è collegato al sistema Infotainment sono visualizzabili sull'Info-Display.

Prerequisiti

Devo essere soddisfatti i seguenti prerequisiti:

- La funzione Bluetooth del telefono in questione deve essere attivata (vedi guida d'uso del dispositivo).

- A seconda del telefono, potrebbe essere necessario impostare il dispositivo come "visibile" (vedere la guida d'uso del dispositivo).
- Il telefono in questione deve essere abbinato e collegato al sistema Infotainment. Per una descrizione dettagliata ⇨ 163.
- Il telefono in questione deve supportare il Profilo di accesso messaggi Bluetooth (BT MAP).

Visualizzazione di un messaggio**Avviso**

Se il veicolo sta superando gli 8 km/h, il messaggio di testo non viene visualizzato sullo schermo.

Quando si riceve un nuovo messaggio di testo, compare un messaggio.



Selezionare **Vedi** per leggere il messaggio.

Telefoni cellulari e apparecchiature radio CB**Istruzioni per l'installazione e indicazioni per l'uso**

Per l'installazione e l'uso di un telefono cellulare si devono osservare le istruzioni di installazione specifiche del veicolo e le indicazioni fornite dal produttore del telefono cellulare e del dispositivo vivavoce. In caso contrario si può invalidare l'omologazione del veicolo (direttiva EU 95/54/CE).

Consigli per un funzionamento senza problemi:

- L'antenna esterna deve essere installata in modo professionale per raggiungere il raggio di portata massimo possibile.

- Potenza di trasmissione massima: 10 Watt.
- Il cellulare deve essere installato in una posizione idonea. Considerare la nota relativa presente nel Manuale d'uso e manutenzione, capitolo **Sistema airbag**.

Richiedere assistenza per identificare le posizioni di montaggio predeterminate per l'antenna esterna o i supporti di altri dispositivi; informarsi inoltre sulle modalità di utilizzo di dispositivi con una potenza di trasmissione superiore a 10 Watt.

L'uso di un dispositivo vivavoce senza antenna esterna e che utilizza gli standard di telefonia mobile GSM 900/1800/1900 e UMTS è consentito solo se la potenza di trasmissione massima del telefono cellulare non supera i 2 Watt per il GSM 900, o 1 Watt per gli altri tipi.

Per motivi di sicurezza, non utilizzare il telefono mentre si guida. Anche se si usa un kit vivavoce, conversare al telefono può essere fonte di distrazione.

Avvertenza

Le apparecchiature radio e i telefoni cellulari non conformi con gli standard di telefonia mobile sopra elencati si devono utilizzare solamente con un'antenna posta al di fuori del veicolo.

Attenzione

Quando utilizzati all'interno del veicolo senza un'antenna esterna, i telefoni mobili e gli impianti radio possono provocare guasti nell'elettronica del veicolo, a meno che non vengano rispettate le normative sopra descritte.

Indice analitico

A	
Abbinamento.....	163
Accensione del sistema infotainment.....	147
Attivazione della musica Bluetooth.....	159
Attivazione del portale Telefono.	165
Attivazione del sistema Infotainment.....	147
Attivazione radio.....	153
Attivazione USB.....	159
B	
Banda L.....	156
C	
Chiamata di emergenza.....	164
Collegamento DAB.....	156
Connessione Bluetooth.....	163
D	
DAB.....	156
Digital audio broadcasting.....	156
E	
Elementi di comando	
Sistema Infotainment.....	144
Volante.....	144
Elenchi dei preferiti.....	154
Elenco categorie.....	153
Elenco delle frequenze.....	153
Elenco delle stazioni preferite	
Memorizzazione delle stazioni	154
Ricerca delle stazioni.....	154
Elenco stazioni.....	153
Elenco telefonico.....	165
F	
File audio.....	158
Formati file	
File audio.....	158
Funzionamento.....	165
Menu.....	149
Musica Bluetooth.....	159
Radio.....	153
Sistema Infotainment.....	147
Telefono.....	165
USB.....	159
Funzionamento del menu.....	149
Funzionamento di base.....	149
Pannello di controllo.....	149
Funzione di antifurto	143
I	
Impostazione automatica.....	151
Impostazioni del sistema.....	151
Lingua.....	151
Modalità posteggiatore.....	151
Ora e data.....	151
Ripristinare le impostazioni di fabbrica.....	151
Impostazioni del tono.....	150

Impostazioni di volume.....	150
Informazioni generali..	158, 161, 162
Musica Bluetooth.....	158
Radio.....	153
Sistema Infotainment.....	142
Telefono.....	162
USB.....	158
Informazioni radiofoniche sul traffico.....	155
Intellitext.....	156
L	
Lingua.....	151
M	
Manopola MENU.....	149
Memorizzazione delle stazioni..	154
Messaggi di testo.....	167
Modalità posteggiatore	
Bloccaggio.....	151
Sbloccaggio.....	151
Musica Bluetooth.....	158
O	
Ora.....	151
P	
Pannello di controllo	
Infotainment.....	144
Panoramica dei comandi.....	144
Pulsante BACK.....	149

R	
Radio	
Annunci DAB.....	156
Banda di frequenza.....	153
Banda L.....	156
DAB.....	156
Digital audio broadcasting.....	156
Elenco categorie.....	153
Elenco delle frequenze.....	153
Elenco delle stazioni preferite.	154
Elenco stazioni.....	153
Informazioni radiofoniche sul traffico.....	155
Intellitext.....	156
Memorizzazione delle stazioni	154
Menu DAB.....	156
Menù FM.....	155
Radio data system.....	155
RDS.....	155
Regionalizzazione.....	155
Regione.....	155
Ricerca delle stazioni.....	154
Ricerca di una stazione.....	153
TP.....	155
Radio data system (RDS)	155
Regionalizzazione.....	155
Regione.....	155
Regolazione automatica del volum.....	150
Ricerca delle stazioni.....	154

Ricerca stazioni.....	153
Riconoscimento vocale.....	161
Ripristinare le impostazioni di fabbrica.....	151
Riproduzione audio.....	159
S	
Selezione della lunghezza d'onda.....	153
Silenziamento.....	147
Suoneria.....	165
T	
Telefonata	
Avviare.....	165
Rifiutare.....	165
Rispondere.....	165
Telefoni cellulari e apparecchiature radio CB	167
Telefono	
Bluetooth.....	162
Chiamate di emergenza.....	164
Chiamate recenti.....	165
Connessione Bluetooth.....	163
Elenco telefonico.....	165
Informazioni generali.....	162
Messaggi di testo.....	167
Modalità vivavoce.....	165
Suoneria.....	165
TP.....	155

U

USB.....	158
Uso.....	147, 153
Utilizzo.....	161
Menu.....	149
Musica Bluetooth.....	159
Sistema Infotainment.....	147
Telefono.....	165
USB.....	159

V

Volume

Compensazione del volume in funzione della velocità.....	150
Esclusione dell'audio.....	147
Limitazione del volume alle alte temperature.....	147
Regolazione automatica del volume.....	150
Regolazione del volume.....	147
Volume massimo all'accensione.....	150
Volume massimo all'accensione	150

Porta telefono

Porta telefono	174
Indice analitico	178

Porta telefono

Porta telefono 174

Porta telefono

Informazioni generali



Il porta telefono è collegato al connettore di alimentazione (barra Power-Flex).

Altre informazioni relative al connettore di alimentazione sono disponibili nel Manuale di uso e manutenzione.

Al porta telefono è possibile collegare smartphone con le seguenti dimensioni:

- Altezza: fino a 150 mm
- Larghezza: da 57 a 73,5 mm
- Profondità: da 6 a 11 mm

⚠ Avvertenza

I dispositivi attaccati al porta telefono devono essere usati in maniera tale da non distrarre il guidatore e poter guidare il veicolo in totale e costante sicurezza. Le rispettive leggi e i regolamenti del paese in cui si sta guidando devono essere sempre rispettati. Queste leggi possono differire dalle informazioni contenute nel presente manuale. In caso di dubbio, arrestare il veicolo e usare il dispositivo a veicolo fermo.

Attenzione

Per evitare furti, non lasciare il telefono cellulare nel porta telefono quando ci si allontana dal veicolo.

Utilizzo

Adattamento del porta telefono alla dimensione dello smartphone

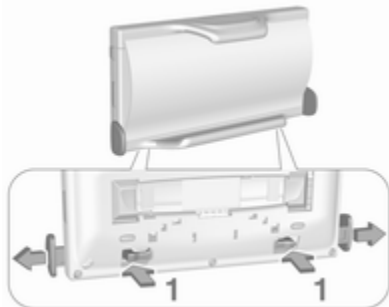

1. Premere entrambe le staffe (1) sul lato posteriore per sbloccare i cursori di registrazione della larghezza ed estrarli.

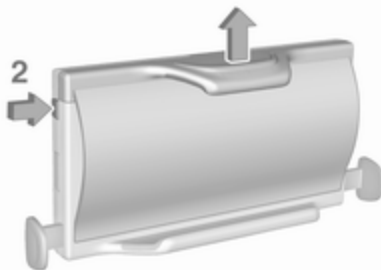

2. Premere il pulsante (2) sul lato sinistro superiore per sbloccare il cursore di regolazione dell'altezza.
3. Inserire lo smartphone.

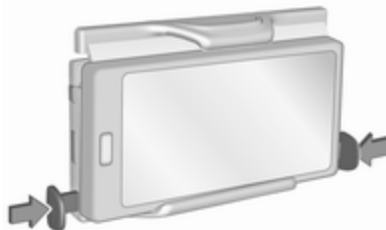

4. Regolare la larghezza del porta telefono in base alla larghezza del telefono spingendo insieme i cursori.

Collegamento del porta telefono al connettore di alimentazione

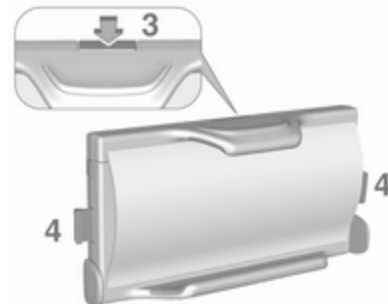

1. Premere il tasto di rilascio (3) per sbloccare i cursori di blocco (4).



2. Collegare il porta telefono al connettore di alimentazione e premere entrambi i cursori di blocco (4) per bloccare.

Inserimento del telefono nel porta telefono

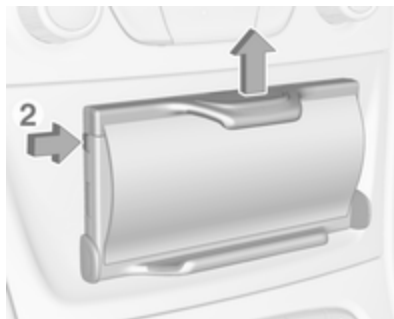

1. Premere il tasto (2) per sbloccare il cursore.
2. Inserire lo smartphone in modo tale che l'alimentazione dello smartphone sia accessibile e che non vengano premuti tasti.

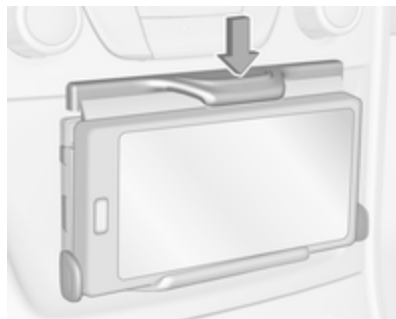

3. Premere il cursore.

Collegamento dello smartphone all'alimentazione

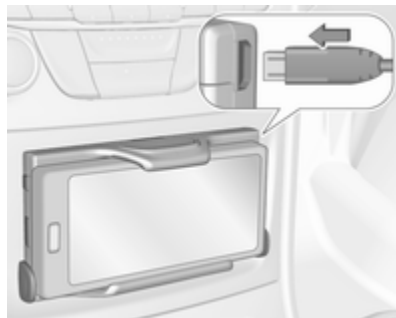

Connettere lo smartphone al porta telefono utilizzando il cavo di connessione compatibile. Sono disponibili come accessori diverse versioni del cavo di collegamento.

Utilizzo dello smartphone

Quando lo smartphone è collegato all'alimentazione, sarà caricato a quadro acceso.

Per collegare lo smartphone con il sistema Infotainment, è necessario impostare una connessione Bluetooth®.

Rimozione del telefono dal porta telefono

1. Scollegare l'alimentazione del telefono.

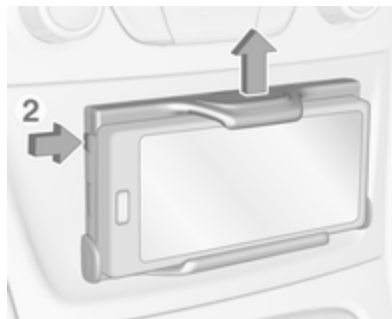

2. Premere il pulsante (2) sul lato sinistro superiore per sbloccare il cursore di regolazione dell'altezza.
3. Rimozione dello smartphone dal porta telefono.

Rimozione del porta telefono dal connettore di alimentazione

1. Premere il cursore di regolazione dell'altezza.

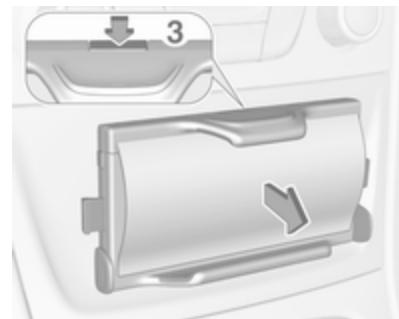

2. Premere il tasto di rilascio (3) e rimuovere il porta telefono.

Indice analitico

P

Porta telefono..... 174

www.opel.com

Copyright by ADAM OPEL AG, Rüsselsheim, Germany.

Le informazioni contenute nella presente pubblicazione sono valide a partire dalla data indicata di seguito. Adam Opel AG si riserva il diritto di apportare modifiche a specifiche tecniche, funzionalità e design dei veicoli relativamente alle informazioni contenute nella presente pubblicazione nonché alla pubblicazione stessa.

Edizione: agosto 2016, ADAM OPEL AG, Rüsselsheim.

Stampato su carta sbiancata senza cloro.

ID-OASKILSE1608-it

