

---

## Contenuto

Introduzione .....	2
In breve .....	6
Chiavi, portiere e finestrini .....	19
Sedili, sistemi di sicurezza .....	36
Oggetti e bagagli .....	50
Strumenti e comandi .....	59
Illuminazione .....	79
Climatizzatore .....	84
Guida e funzionamento .....	89
Cura del veicolo .....	105
Manutenzione .....	144
Dati tecnici .....	148
Informazioni per il cliente .....	163
Indice analitico .....	166

## Introduzione

Carburante

Codice

Olio motore

Qualità

Viscosità

Pressione dei pneumatici

Misura pneumatici

Ant.

Post.

Pneumatici estivi

Pneumatici invernali

Masse

Massa complessiva a pieno carico

- Massa a vuoto, modello base

- Peso aggiuntivo

- Accessori pesanti

= Carico utile

## Dati tecnici del veicolo

Scriva i dati della sua auto nella pagina precedente, in modo da averli sempre a portata di mano. Questa informazione è rintracciabile nella sezione "Manutenzione" e in quella "Dati tecnici" oltre che nella targhetta di identificazione.

## Introduzione

Questa vettura rappresenta un'ingegnosa sintesi di tecnologia avanzata, sicurezza, tutela dell'ambiente ed economicità di esercizio.

Il presente manuale di uso e manutenzione fornisce tutte le informazioni necessarie per un utilizzo sicuro ed efficiente della vettura.

Informare i passeggeri riguardo le possibilità di incidente e lesioni derivanti da un uso non corretto della vettura.

È sempre necessario rispettare le leggi del Paese in cui ci si trova, che potrebbero avere contenuti diversi da quanto affermato in questo manuale di uso e manutenzione.

Quando il presente manuale di uso e manutenzione indica di rivolgersi ad un'officina, consigliamo di contattare un Riparatore Autorizzato Opel.

Tutti i Riparatori Autorizzati Opel offrono un servizio eccellente a prezzi ragionevoli. Dispongono di meccanici esperti, formati da Opel, che lavorano in base alle istruzioni specifiche Opel.

Conservare sempre la documentazione fornita insieme al veicolo a portata di mano all'interno del veicolo stesso.

## Uso del presente manuale

- Questo manuale descrive tutte le opzioni e le caratteristiche disponibili per questo modello. **Alcune descrizioni, comprese quelle del display e delle funzioni dei menu, potrebbero non corrispondere a quelle del vostro veicolo a causa della differenza di versioni, specifiche nazionali, equipaggiamenti speciali o accessori particolari.**
- La sezione "In breve" fornisce una prima panoramica generale.

- Il sommario dei contenuti all'inizio del presente manuale e in ogni sezione facilita la ricerca degli argomenti di interesse.
- L'indice analitico consente di trovare gli argomenti richiesti.
- Questo Manuale di uso e manutenzione illustra i veicoli con guida a sinistra. Il funzionamento descritto è simile per i veicoli con guida a destra.
- Nel Manuale di uso e manutenzione sono riportati i codici interni dei motori. La denominazione commerciale corrispondente viene riportata nella sezione "Dati tecnici".
- Le indicazioni direzionali, come destra, sinistra, anteriore o posteriore, riportate nelle descrizioni, si riferiscono sempre al senso di marcia.
- Nel display potrebbero apparire testi non tradotti nella vostra lingua.
- I messaggi del display e le etichette interne sono scritti in **grassetto**.

## Pericoli e avvertimenti

### Pericolo

Il testo evidenziato con  **Pericolo** indica il rischio di possibili lesioni mortali. La mancata osservanza delle istruzioni fornite può causare un rischio mortale.

### Avvertenza

Il testo evidenziato con  **Avvertenza** indica il rischio di possibili incidenti o lesioni. La mancata osservanza delle istruzioni fornite può causare lesioni.

### Attenzione

Il testo evidenziato con **Attenzione** indica la possibilità per il veicolo di subire danni. La mancata osservanza delle istruzioni fornite può causare danni al veicolo.

## Simboli

I riferimenti alle pagine sono indicati dal simbolo ⇨. Il simbolo ⇨ significa "vedi pag."

Buon viaggio.

**Adam Opel GmbH**





## In breve

### Informazioni iniziali sulla guida

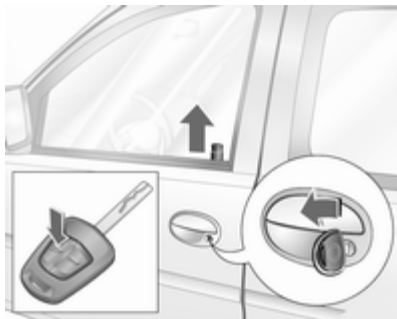
#### Sbloccaggio del veicolo



Girare la chiave nella serratura della portiera lato guida verso la parte anteriore oppure premere il pulsante  per sbloccare le portiere. Aprire le portiere tirando la rispettiva maniglia.

Per sbloccare le portiere a battente, ruotare la chiave in posizione verticale o premere il pulsante . Il telecomando sbloccherà solo le portiere a battente posteriori se la scanalatura della chiave si trova in posizione verticale.

Per aprire la portiera a battente destra tirare la maniglia. Per aprire la portiera a battente sinistra, ruotare la maniglia all'interno.

## Sbloccaggio del portellone



Per sbloccare il portellone, ruotare la chiave in posizione orizzontale o premere il pulsante . Il telecomando sbloccherà solo il portellone se la scanalatura della chiave si trova in posizione orizzontale.

Per aprire il portellone premere il pulsante.

Telecomando ⇨ 19, chiusura centralizzata ⇨ 21 Porte scorrevoli ⇨ 26. Vano di carico ⇨ 26.

## Regolazione dei sedili

### Posizionamento dei sedili

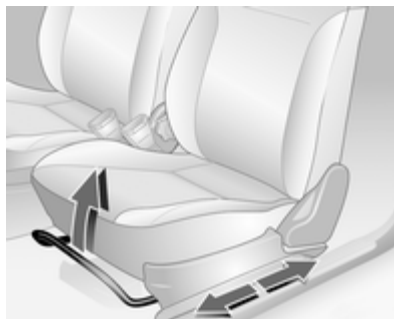

Tirare la maniglia, spostare il sedile, rilasciare la maniglia. Muovere il sedile fino all'innesto.

Regolazione dei sedili ⇨ 38, posizione dei sedili ⇨ 37.

### Pericolo

Non sedersi a una distanza dal volante inferiore a 25 cm per consentire un eventuale funzionamento dell'airbag in condizioni di sicurezza.

### Schienali dei sedili



Ruotare la manopola. Non appoggiarsi allo schienale durante la regolazione.

Regolazione dei sedili ⇨ 38, posizione dei sedili ⇨ 37, schienale ribaltabile del sedile del passeggero anteriore ⇨ 39.

### Altezza del sedile

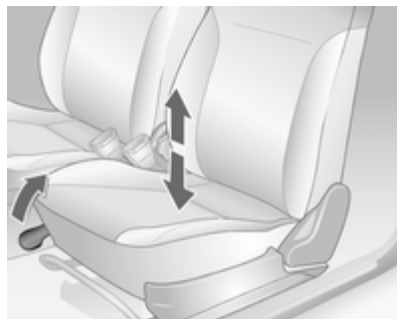

Sollevare la leva e togliere eventuali pesi dal sedile per sollevarlo o spingere in basso il sedile con il peso del corpo per abbassarlo.

Sedili ⇨ 38, posizione dei sedili ⇨ 37.

### Regolazione dei poggiatesta



Inclinare in avanti per rilasciare, mantenere in posizione, regolare l'altezza e rilasciare nuovamente.

Poggiatesta ⇨ 36.



## Cintura di sicurezza



Estrarre la cintura di sicurezza e allacciare la fibbia. La cintura di sicurezza non deve essere attorcigliata e deve aderire bene al corpo. Lo schienale non deve essere eccessivamente inclinato all'indietro (inclinazione massima consigliata 25 ° circa).

Per sganciare la cintura, premere il pulsante rosso sulla fibbia della cintura.

Cinture di sicurezza ⇨ 40, sistema airbag ⇨ 42, posizione dei sedili ⇨ 37.

## Regolazione degli specchietti

### Specchietto retrovisore interno



Spingere sulla leva nella parte inferiore per ridurre l'abbagliamento.

Specchietto retrovisore interno  
⇨ 32.

## Specchietti retrovisori esterni

### Regolazione manuale



Regolare manualmente lo specchietto esterno usando la maniglia.

### Regolazione elettrica

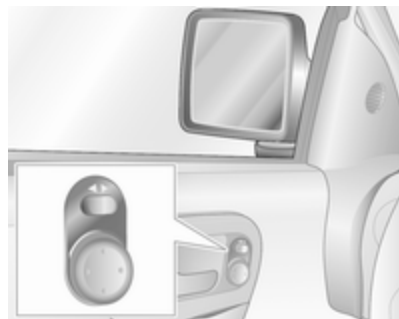

Prima selezionare lo specchietto esterno in questione con l'interruttore basculante e regolare con l'interruttore a quattro vie.

Regolazione elettrica ↻ 31, specchietti retrovisori esterni convessi ↻ 31, specchietti retrovisori esterni ripiegabili ↻ 32, specchietti retrovisori esterni termici ↻ 32.

### Regolazione del volante

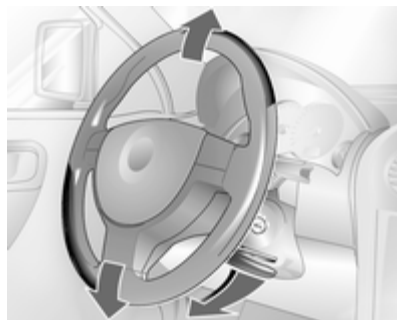

Sbloccare la leva, regolare l'altezza, quindi riportare la leva in posizione iniziale e accertarsi che sia completamente bloccata. Effettuare la regolazione del volante solo a veicolo fermo e bloccasterzo disinserito.

Sistema airbag ↻ 42, posizioni dell'interruttore di accensione ↻ 90.

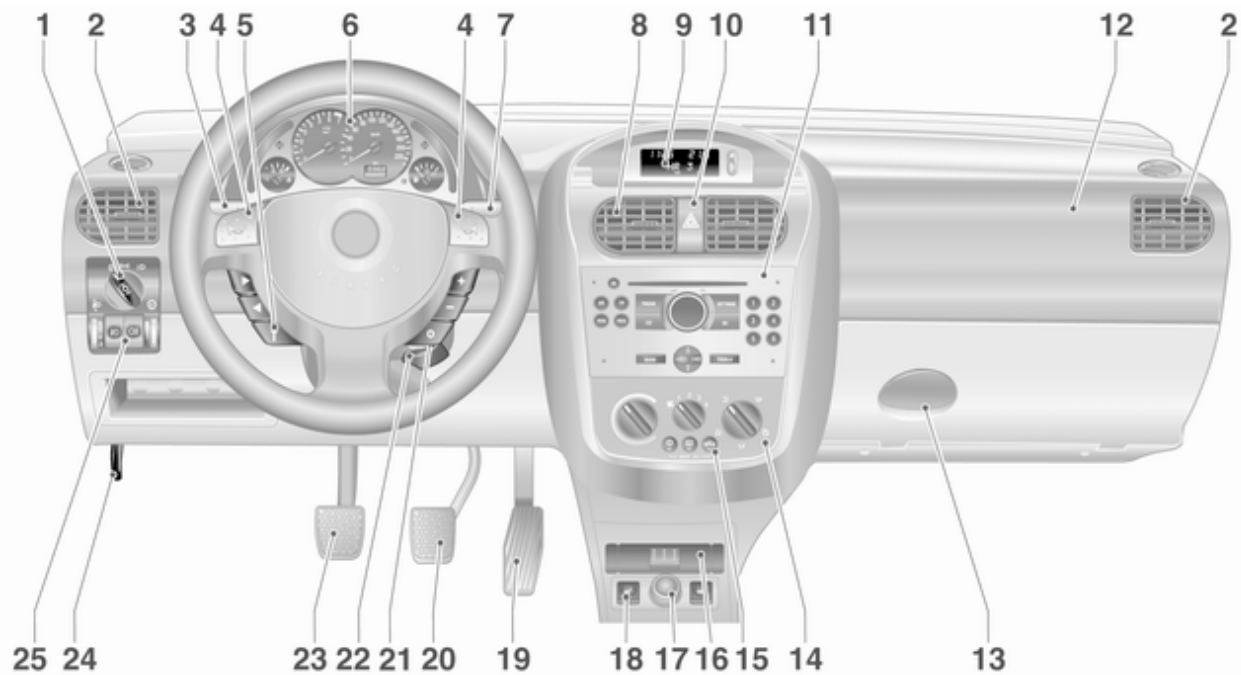

## Panoramica del quadro strumenti

1	Interruttore dei fari	79
2	Bocchette di ventilazione laterali	86
3	Indicatori di direzione, avvisatore ottico, anabbaglianti e abbaglianti	81
4	Avvisatore acustico	60
5	Comandi al volante	59
6	Strumenti	64
7	Tergicristallo, sistema di lavaggio del parabrezza	60
8	Bocchette di ventilazione centrali	86
9	Visualizzatore Info	74
10	Segnalatori di emergenza LED per impianto di allarme antifurto	28
11	Sistema Infotainment	11
12	Airbag lato passeggero	43
13	Cassetto portaoggetti	50

14	Sistema di riscaldamento e di ventilazione	84
15	Climatizzatore Lunotto termico	85 35
16	Posacenere	63
17	Accendisigari Presa di corrente	63 62
18	Riscaldamento dei sedili Interruttore di selezione del carburante (metano/benzina)	40 67
19	Pedale dell'acceleratore	89
20	Pedale del freno	98
21	Interruttore di accensione con bloccasterzo	90
22	Regolazione del volante	59
23	Pedale della frizione	89
24	Leva di sblocco del cofano	106
25	Regolazione della portata dei fari Fendinebbia Retronebbia Illuminazione del quadro strumenti	80 81 81 82

## Illuminazione esterna



Ruotare l'interruttore dei fari

**O** = Spento

**☞☞** = Luci di posizione

**☞D** = Fari

Premere l'interruttore dei fari

**☞** = Luci di cortesia

Premere il pulsante

**☞D** = Fendinebbia

**☞** = Retronebbia

Illuminazione **☞** 79.

### Avvisatore ottico, abbaglianti e anabbaglianti

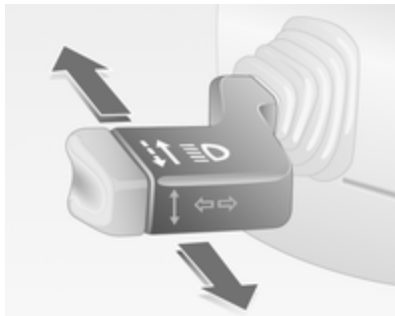

- Avvisatore ottico = Tirare la leva  
 Abbaglianti = Spingere la leva  
 Anabbaglianti = spingere nuovamente la leva

Abbaglianti ⇨ 79, avvisatore ottico ⇨ 79.

### Indicatori di direzione

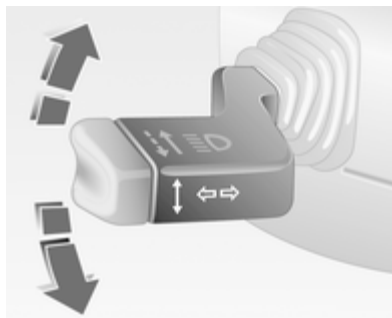

- Verso destra = Leva verso l'alto  
 Verso sinistra = Leva verso il basso

Indicatori di direzione ⇨ 81.

### Segnalatori di emergenza

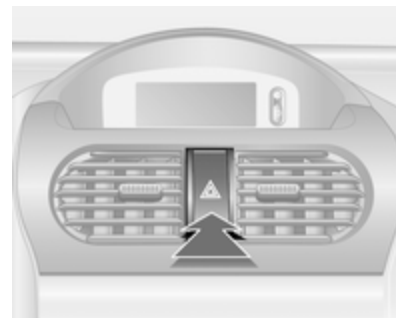

- Inserimento con il pulsante ▲.  
 Segnalatori di emergenza ⇨ 80.

## Avvisatore acustico

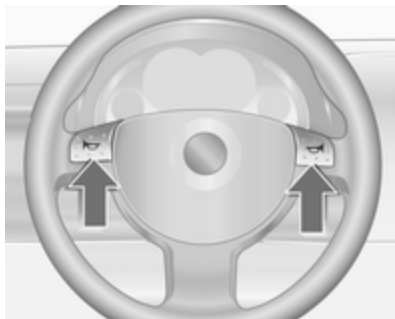

Premere .

## Sistemi tergilavacrystalli

### Tergicristalli



≡ = veloce

— = lento

-- = funzionamento a intermittenza

○ = spento

Tergicristalli ⇨ 60, sostituzione delle  
spazzole dei tergilavacrystalli ⇨ 111.

## Impianti di lavaggio del parabrezza



Tirare la leva.

Sistema di lavaggio del parabrezza  
⇨ 60, Liquido di lavaggio ⇨ 109.

## Sistema tergilavalunotto



- Tergilunotto acceso = Spingere la leva  
 Tergilunotto spento = Tirare la leva  
 Lavaggio = Spingere la leva e tenerla spinta

Sistema tergilavalunotto ⇨ 61, Sostituzione della spazzola tergicristalli ⇨ 111, Liquido di lavaggio ⇨ 109.

## Climatizzatore

### Lunotto termico, specchietti retrovisori esterni termici

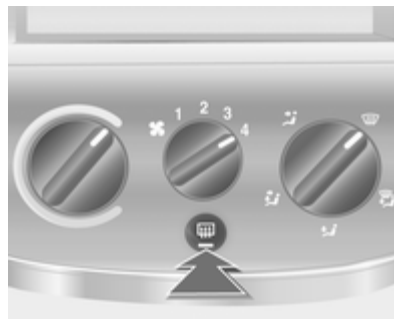

Il riscaldamento si aziona premendo il pulsante ☀.

Lunotto termico ⇨ 35.

## Sbrinamento e disappannamento dei cristalli

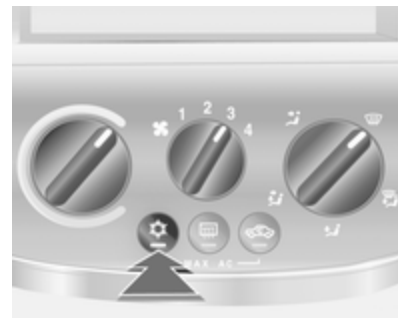

Impostare il comando della temperatura al livello più caldo.

Regolare la velocità della ventola al livello massimo.

Portare la distribuzione dell'aria su ☼.

Raffreddamento ☀ acceso.

Sistema di climatizzazione ⇨ 84.

## Cambio

### Cambio manuale



Retromarcia: con il veicolo fermo, attendere 3 secondi dopo aver premuto il pedale della frizione, quindi sollevare l'anello sotto la leva selettoria e inserire la marcia.

Se la marcia non si innesta, portare la leva del cambio in posizione di folle, rilasciare il pedale della frizione e premerlo nuovamente; ripetere quindi la selezione della marcia.

Cambio manuale ⇨ 93.

### Cambio manuale automatizzato

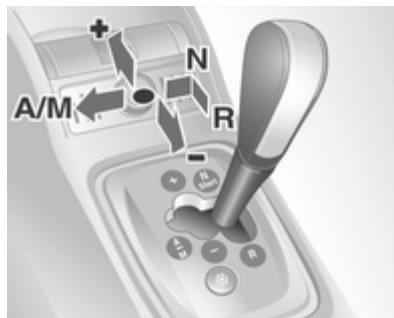

- N** = folle
- = marcia
- +** = marcia superiore
- = marcia inferiore
- A/M** = passaggio tra modalità Automatica e Manuale
- R** = retromarcia (con blocco della leva selettoria)

Per spostare la leva del cambio da **N** a **R** premere il pulsante sulla leva. Avviare solo in **N** con pedale a freno applicato.

Cambio manuale automatizzato ⇨ 94.

## Avviamento

### Prima di mettersi in marcia, controllare

- pressione e condizioni dei pneumatici ⇨ 127, ⇨ 157;
- livello dell'olio motore e livelli dei fluidi ⇨ 107;
- corretto funzionamento di finestrini, specchietti, luci esterne e luci della targa e assenza di sporco, neve e ghiaccio dagli stessi;
- corretto posizionamento di specchietti, sedili e cinture di sicurezza ⇨ 31, ⇨ 37, ⇨ 41;
- corretto funzionamento dei freni a velocità ridotta, in particolare se i freni sono bagnati.



## Avviamento del motore

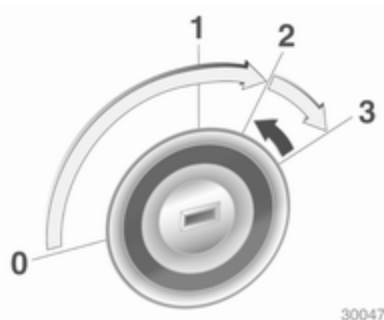

- Girare la chiave in posizione 1
- Muovere leggermente il volante per sbloccare il bloccasterzo
- Premere il pedale della frizione e quello del freno
- Cambio manuale automatizzato in **N**
- Non azionare il pedale dell'acceleratore

- Motore diesel: girare la chiave in posizione 2 per il preriscaldamento finché la spia  si spegne
- Portare la chiave in posizione 3 e rilasciarla

Avviamento del motore ⇨ 90.

## Parcheggio

- Inserire sempre il freno di stazionamento senza premere il pulsante di rilascio. Se il veicolo viene parcheggiato in salita o in discesa, tirare il freno di stazionamento quanto più possibile. Premere contemporaneamente il pedale del freno per ridurre lo sforzo necessario per tirare il freno di stazionamento.
- Spegner il motore. Girare la chiave di accensione in posizione 0 ed estrarla. Ruotare il volante fino ad avvertire lo scatto di inserimento del bloccasterzo.
- Se il veicolo è parcheggiato su una superficie piana o in salita, disinserire l'accensione solo dopo aver innestato la prima marcia o portato la leva del cambio in posizione centrale. Inoltre, in salita, girare le ruote anteriori nella direzione opposta rispetto al cordolo del marciapiede.  
Se il veicolo è parcheggiato su una superficie in discesa, disinserire l'accensione solo dopo aver innestato la retromarcia o portato la leva

del cambio in posizione centrale.  
Inoltre, girare le ruote anteriori verso il cordolo del marciapiede.

- Bloccare il veicolo con il pulsante  sul telecomando.

Attivare il sistema di allarme anti-furto  28.

- Non parcheggiare il veicolo su superfici facilmente infiammabili, in quanto le temperature elevate dell'impianto di scarico potrebbero causare la combustione della superficie.
- Chiudere i finestrini ed il tettuccio apribile.
- Le ventole di raffreddamento del motore potrebbero continuare a funzionare anche a motore spento  106.
- Al fine di proteggere il turbocompressore, dopo aver viaggiato a un regime di giri del motore elevato o con elevati carichi sul motore, far girare brevemente il motore a carico ridotto o in folle per circa 30 secondi prima di spegnerlo.

Chiavi, serrature  19,

Inattività della vettura  105.

## Chiavi, portiere e finestrini

Chiavi, serrature .....	19
Portiere .....	26
Sicurezza del veicolo .....	28
Specchietti esterni .....	31
Specchietti interni .....	32
Finestrini .....	33

## Chiavi, serrature

### Chiavi

#### Chiavi di ricambio

Il codice delle chiavi è indicato nel Car Pass o su un'etichetta staccabile.

Per ordinare una chiave di ricambio è necessario fornire il codice della chiave, in quanto è un componente del dispositivo elettronico di bloccaggio motore.

Bloccaggi ⇨ 140.

#### Chiave con sezione ripiegabile



Premere il pulsante per estendere la sezione ripiegabile. Per ripiegare la chiave, premere prima il pulsante.

### Car Pass

Il Car Pass contiene dati relativi alla sicurezza del veicolo e deve pertanto essere conservato in un luogo sicuro.

Tali dati del veicolo sono necessari per poter eseguire determinate operazioni di officina.

### Telecomando



Serve per azionare:

- Chiusura centralizzata,
- Sistema antifurto,
- Impianto di allarme antifurto,
- Alzacristalli elettrici.

Il telecomando ha un raggio d'azione massimo di 5 metri. Che può tuttavia ridursi a causa di fattori esterni. Il funzionamento viene confermato dai segnalatori di emergenza.

Maneggiare il telecomando con cura, proteggerlo dall'umidità e dalle temperature elevate e non azionarlo inutilmente.

### Guasto

Se il telecomando non agisce sulla chiusura centralizzata, le cause potrebbero essere le seguenti:

- superamento del raggio d'azione,
- batteria scarica,
- azionamento frequente e ripetuto del radiotelecomando al di fuori del raggio d'azione, che richiede la sincronizzazione,

- sovraccarico della chiusura centralizzata a causa di azionamenti frequenti, che provoca brevi interruzioni dell'alimentazione,
- interferenza da onde radio di potenza superiore provenienti da altre fonti.

Sbloccaggio ⇨ 21.

### Sostituzione della batteria del telecomando

Sostituire la batteria non appena il raggio d'azione del telecomando inizia a ridursi.



Le batterie non devono essere smaltite con i rifiuti domestici, ma presso gli appositi centri di raccolta e riciclaggio.

### Chiave con sezione ripiegabile

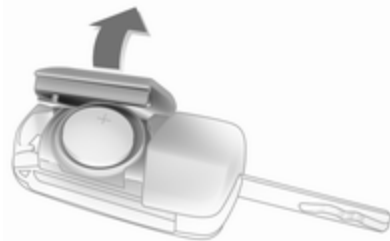

Estendere la chiave e aprire l'unità. Sostituire la batteria (di tipo CR 2032) prestando attenzione alla posizione di montaggio. Chiudere l'unità e sincronizzarla.

### Chiave con sezione fissa

Fare sostituire la batteria in un'officina.

## Sincronizzazione del telecomando

Dopo aver sostituito la batteria, sbloccare la portiera inserendo la chiave nella serratura della portiera del conducente. Il telecomando verrà sincronizzato all'inserimento dell'accensione.

## Chiusura centralizzata

Serve a sbloccare e bloccare portiere, vano di carico e sportellino del carburante.

### Avviso

In caso di incidente di una certa entità, il veicolo si sblocca automaticamente.

### Avviso

Trascorso un breve lasso di tempo dal momento dello sbloccaggio tramite telecomando, le serrature si bloccano nuovamente se, nel frattempo, nessuna portiera viene aperta.

## Sbloccaggio

### Chiusura centralizzata con attivazione a chiave



Girare la chiave nella serratura della portiera del conducente verso la parte anteriore.



## Chiusura centralizzata con radiotelecomando



Premere il pulsante .

Sono possibili due regolazioni:

Per sbloccare solo il veicolo, premere il pulsante .

Versione tipica del Paese: Premendo il pulsante  una volta si sbloccherà la portiera del conducente. Premendo il pulsante  due volte si sbloccherà l'intero veicolo.

**Bloccaggio**

Chiudere le portiere, il vano di carico e lo sportellino del carburante. Se la portiera del conducente non è chiusa correttamente, la chiusura centralizzata non funziona.

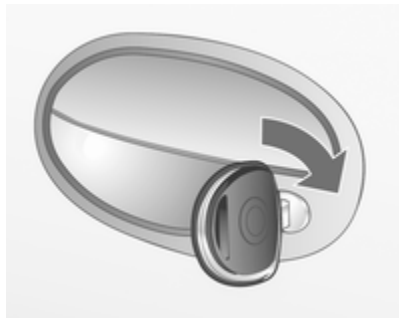
**Chiusura centralizzata con attivazione a chiave**

Girare la chiave nella serratura della portiera del conducente verso la parte posteriore.

**Chiusura centralizzata con radiotelecomando**

Premere il pulsante .

**Guasto del radiotelecomando****Sbloccaggio**

Ruotare la chiave nella serratura della portiera del conducente verso la parte anteriore del veicolo. L'intero veicolo viene sbloccato. Per disattivarlo inserire l'accensione.

**Bloccaggio**

Chiudere la portiera del conducente, ruotare la chiave nella serratura verso la parte posteriore del veicolo. Il veicolo è bloccato.

## Guasto della chiusura centralizzata

### Sbloccaggio

Ruotare la chiave nella serratura della portiera del conducente verso la parte anteriore del veicolo. È possibile aprire le altre portiere tirando la maniglia interna (non possibile se il sistema antifurto è attivo). Il vano di carico e lo sportellino del carburante rimangono bloccati. Per disattivare il sistema di bloccaggio antifurto, inserire l'accensione ➔ 28.

### Bloccaggio

Con la portiera del conducente aperta, premere il pulsante di blocco di una delle altre portiere. Chiudere la portiera del conducente e ruotare la chiave nella serratura della portiera del conducente verso la parte posteriore del veicolo. Lo sportello di rifornimento del carburante sbloccato non può essere bloccato.

### Avviso

- Il sistema di bloccaggio antifurto meccanico e l'impianto di allarme antifurto non possono essere attivati con la chiave.
- Per disattivare l'allarme dell'impianto di allarme antifurto, accendere il quadro dopo aver aperto la portiera.

## Chiusura centralizzata e portellone

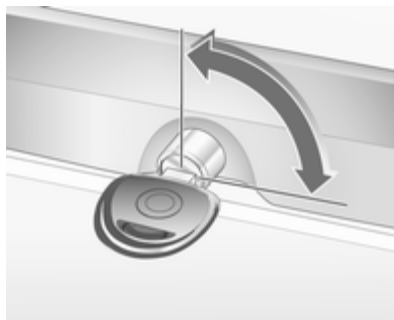

La chiusura centralizzata e l'impianto di bloccaggio antifurto per le portiere non possono essere fatti funzionare mediante la serratura del portellone.

## Fessura della chiave orizzontale nella serratura

Quando viene fatta funzionare la chiusura centralizzata, il portellone viene bloccato o sbloccato insieme alle portiere.

Se la chiave viene ruotata in posizione verticale dopo lo sbloccaggio mediante la chiusura centralizzata, il portellone resta bloccato.

## Fessura della chiave verticale nella serratura

Il portellone resta bloccato quando le portiere sono bloccate o sbloccate mediante la chiusura centralizzata. Scegliere questa posizione se il portellone deve rimanere sempre bloccato.

**Sbloccare il portellone con la chiave con portiere bloccate mediante chiusura centralizzata**

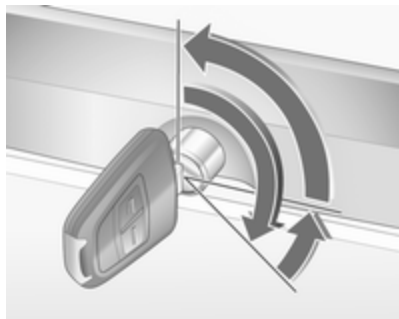

Ruotare la chiave in senso orario il più possibile oltre il punto di resistenza dalla posizione verticale od orizzontale. Per evitare il pericolo di rimanere chiusi fuori, la chiave non può essere rimossa quando si trova in questa posizione.

Ribloccare il portellone chiudendolo e ruotando la chiave nella posizione orizzontale o verticale.

Nella posizione orizzontale, il portellone sarà sbloccato la volta successiva in cui il veicolo verrà sbloccato mediante la chiusura centralizzata.

### **Chiusura centralizzata e portiere a battente**

La chiusura centralizzata e l'impianto di bloccaggio antifurto per le portiere non possono essere fatti funzionare mediante la serratura delle portiere a battente.



### **Fessura della chiave orizzontale nella serratura**

Quando viene fatta funzionare la chiusura centralizzata, le portiere a battente vengono bloccate o sbloccate insieme alle portiere.

Se la chiave viene ruotata in posizione verticale dopo lo sbloccaggio mediante la chiusura centralizzata, le portiere a battente restano bloccate.

### **Fessura della chiave verticale nella serratura**

Le portiere a battente restano bloccate quando le portiere vengono bloccate o sbloccate mediante la chiusura centralizzata. Scegliere questa posizione se le portiere a battente devono sempre restare bloccate.



### Sbloccare le portiere a battente con la chiave con portiere bloccate mediante chiusura centralizzata



Ruotare la chiave in senso antiorario il più possibile oltre il punto di resistenza dalla posizione verticale od orizzontale e tirare la maniglia della portiera a battente. Per evitare il pericolo di rimanere chiusi fuori, la chiave non può essere rimossa quando si trova in questa posizione. Ribloccare le portiere a battente chiudendole e ruotando la chiave nella posizione orizzontale o verticale.

Nella posizione orizzontale, le portiere a battente verranno sbloccate la volta successiva in cui il veicolo verrà sbloccato mediante la chiusura centralizzata.

### Sicure per bambini



#### **⚠ Avvertenza**

Azionare la sicura per bambini quando i sedili posteriori sono occupati da bambini.

Usando una chiave o un cacciavite idoneo, ruotare la manopola girevole sulla serratura della portiera dalla posizione verticale. La portiera non potrà essere aperta dall'interno.

## Portiere

### Porta scorrevole

#### ⚠ Avvertenza

Se il veicolo è parcheggiato in discesa, l'apertura delle porte scorrevoli potrebbe muoverlo accidentalmente a causa del loro peso.

Chiudere le porte scorrevoli prima di iniziare la marcia.

### Apertura dall'esterno



Per aprire le porte scorrevoli, tirare la maniglia e far scorrere la portiera verso il retro del veicolo.

### Apertura dall'interno

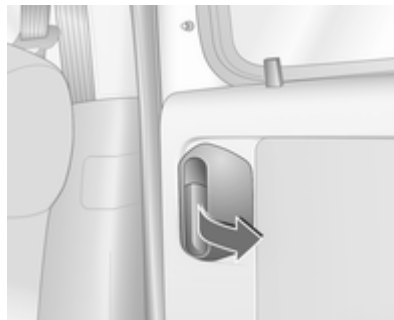

Per aprire la porta scorrevole sbloccata, tirare la maniglia e far scorrere la portiera verso il retro del veicolo.

Per prevenire eventuali danni, la porta scorrevole di destra non può essere aperta completamente se lo sportellino di rifornimento del carburante è aperto.

### Per chiudere

Far scorrere la portiera fino all'innesto.

## Vano di carico

### Portellone posteriore

#### Apertura



Premere il pulsante per aprire il portellone.

**⚠ Avvertenza**

Non viaggiare con il portellone posteriore aperto o socchiuso, per esempio per trasportare oggetti voluminosi, altrimenti i gas di scarico tossici potrebbero entrare nell'abitacolo.

**Avviso**

L'installazione sul portellone posteriore di accessori pesanti può comprometterne la capacità di rimanere aperto.

**Chiusura**

Usare la maniglia interna.

Mentre si chiude il portellone, evitare di premere il pulsante sotto la modanatura, in quanto ciò lo sblocca nuovamente.

**Portiere a battente****Apertura**

Aprire la portiera a battente di destra dall'esterno sollevando la maniglia della portiera o dall'interno ruotando la maniglia.

Sbloccare e aprire la portiera a battente di sinistra dall'interno ruotando la maniglia.

Le portiere si innestano in posizione a 90°.

Entrambe le portiere possono essere aperte fino a 180°.

Chiudere la porta leggermente dalla posizione di 90°, disinnestare l'aletta di arresto dalla barra di guida e aprire la portiera completamente.

Quando le portiere sono aperte a 180°, l'illuminazione posteriore esterna risulta coperta. Pertanto aprire le portiere solo fino all'innesto quando all'esterno è buio.

Quando si chiude assicurarsi che la sporgenza di arresto si innesti adeguatamente nella barra di guida.

## Chiusura

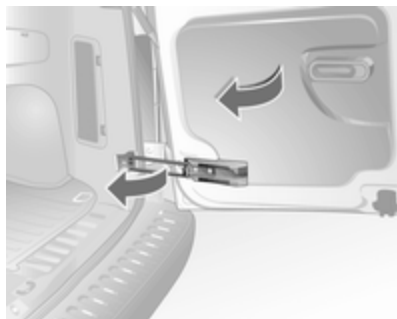

Spingere prima la portiera a battente di sinistra e poi quella di destra oltre una leggera resistenza.

## Sicurezza del veicolo

## Impianto di allarme antifurto

Esso controlla:

- Portiere, vano di carico, cofano;
- Abitacolo;
- Inclinazione del veicolo, per esempio se viene sollevato;
- Accensione.

**⚠ Avvertenza**

Non utilizzare il sistema se vi sono persone all'interno del veicolo, in quanto le portiere non possono essere sbloccate dall'interno.

**Avviso**

L'apporto di modifiche all'interno del veicolo, come ad esempio l'uso di coprisedili, può compromettere la funzionalità di controllo dell'abitacolo.

## Attivazione con il radiotelecomando

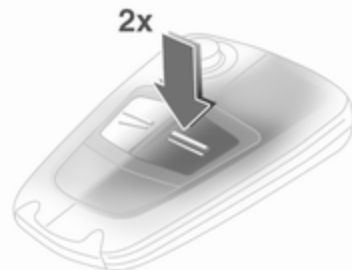

Tutte le portiere, i cristalli e il cofano devono essere chiusi.

Premere due volte **≡** entro 10 secondi.

Se il quadro era acceso, la portiera del conducente deve essere aperta e chiusa per azionare l'impianto di allarme antifurto.

## Attivazione senza controllo dell'abitacolo e dell'inclinazione del veicolo



Disinserire il sistema di controllo dell'abitacolo e dell'inclinazione del veicolo quando si lasciano animali nel veicolo. I segnali ultrasonori ad alto volume o i movimenti farebbero scattare l'allarme. Disattivare anche quando il veicolo si trovi su un traghetto o treno o se l'interno del veicolo parcheggiato venga riscaldato.

1. Chiudere il vano di carico e il cofano.

2. Premere il pulsante di fronte alla luce di cortesia (con accensione spenta); il LED nel tasto delle luci di emergenza lampeggia per massimo 10 secondi.
3. Chiudere le portiere.
4. Attivare l'impianto di allarme antifurto. Accensione del LED. Dopo circa 10 secondi il sistema è attivo, e il LED continua a lampeggiare finché non viene disattivato.

## LED (diodo a emissione di luce)

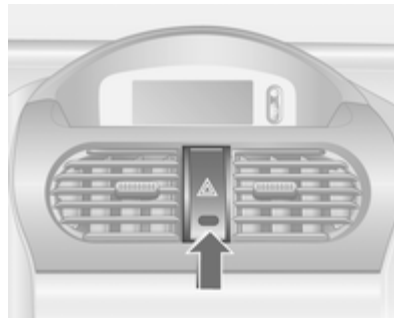

Durante i primi 10 secondi di attivazione dell'impianto di allarme antifurto:

LED acceso = Prova, ritardo accensione.

Lampeggio LED = Portiera, vano di carico o cofano aperto, oppure guasto dell'impianto.

Dopo i primi 10 secondi di attivazione dell'impianto di allarme antifurto:

Lampeggio lento del LED = Impianto attivo.

Il LED si illumina per circa 1 secondo = Sistema disattivato.

In caso di guasti, rivolgersi ad un'officina.

## Disattivazione

Premere il tasto  sul telecomando o accendere il quadro.

Se c'è un guasto nel telecomando, ruotare la chiave nella serratura della portiera del conducente verso la parte anteriore del veicolo fino all'arresto.

Se si aziona l'allarme quando la portiera del conducente è aperta, disattivare l'impianto di allarme antifurto accendendo il quadro.

### Apertura e chiusura di portellone/portiere a battente con impianto di allarme antifurto attivato

Per sbloccare:

#### 1. Portellone posteriore:

Ruotare la chiave in senso orario fino a superare la posizione orizzontale. Il portellone viene sbloccato e il controllo del vano passeggeri e l'inclinazione del veicolo vengono disabilitati.

Portiere a battente:

Ruotare la chiave in senso antiorario fino a superare la posizione verticale. Le portiere a battente vengono sbloccate e il controllo del vano passeggeri e l'inclinazione del veicolo vengono disabilitati.

#### 2. Aprire il portellone o le portiere a battente.

3. Chiudere il portellone o le portiere a battente.

4. Per bloccare: Ruotare la chiave di nuovo alla posizione orizzontale o verticale. Il controllo degli interni e l'inclinazione del veicolo vengono disabilitate dopo circa 10 secondi.

### Allarme

Una volta attivato, l'allarme emette un segnale acustico (avvisatore acustico) e un segnale visivo (segnalatori di emergenza). Il numero e la durata dei segnali sono stabiliti dalla legge.

La sirena dell'allarme può essere disattivata premendo qualsiasi pulsante del radiotelecomando oppure inserendo l'accensione. Allo stesso tempo si disattiva anche l'impianto di allarme antifurto.

### Dispositivo elettronico di bloccaggio motore



Il sistema controlla che la chiave d'accensione inserita sia autorizzata all'avviamento del veicolo. Se il trans-

ponder nella chiave viene riconosciuto, sarà possibile avviare il motore.

Il dispositivo elettronico di bloccaggio motore si attiva automaticamente dopo aver estratto la chiave dal bloccetto di accensione.

Se la spia  lampeggia mentre l'accensione è inserita, significa che è presente un guasto nel sistema, e il motore non può essere avviato. Disinserire l'accensione e ripetere il tentativo di avviamento.

Se la spia  continua a lampeggiare, provare ad avviare il motore con la chiave di riserva e rivolgersi ad un'officina.

Se la spia si accende dopo l'avviamento del motore, significa che è presente un guasto nel sistema elettronico del motore o del cambio  71,  97, oppure che c'è acqua nel filtro del carburante diesel.

**Avviso**

Il dispositivo elettronico di bloccaggio motore non blocca le portiere. Ricordare pertanto di completare il bloccaggio e di attivare l'impianto di allarme antifurto prima di lasciare la vettura ⇨ 21, ⇨ 28.

**Specchietti esterni****Forma convessa**

Lo specchietto retrovisore esterno convesso riduce gli angoli ciechi. La forma dello specchietto fa apparire gli oggetti più piccoli, cosa che può compromettere la capacità di valutare le distanze.

**Regolazione manuale**

Regolare gli specchietti ruotando la leva nella direzione richiesta.

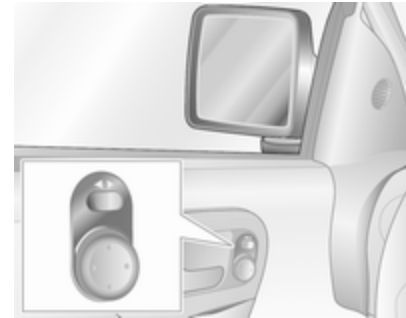
**Regolazione elettrica**

Selezionare lo specchietto esterno in questione con l'interruttore basculante e regolare con l'interruttore a quattro vie.

## Ripiegamento

### Regolazione manuale



Per la sicurezza dei pedoni, i retrovisori esterni fuoriescono dalla normale posizione di montaggio se vengono colpiti con forza sufficiente. Per riposizionare lo specchietto è sufficiente esercitare una leggera pressione sul corpo dello stesso.

I retrovisori esterni possono essere ripiegati verso il veicolo premendo delicatamente il bordo esterno del corpo dello specchietto.

Riportare gli specchietti alla posizione di guida prima dell'avviamento.

## Specchietti termici

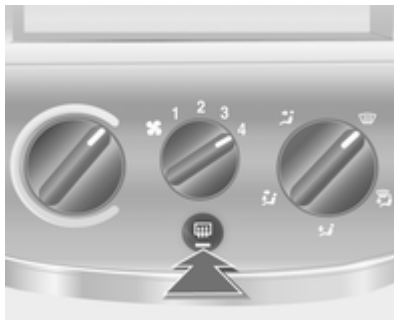

Si attiva premendo il pulsante .

Il riscaldamento funziona con il motore acceso.

## Specchietti interni

### Antiabbagliamento manuale



Per ridurre l'abbagliamento, agire sulla leva nella parte inferiore del corpo dello specchietto.



## Finestrini

### Finestrini ad azionamento manuale

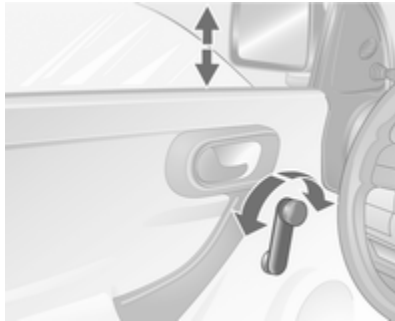

I finestrini delle portiere possono essere aperti o chiusi con le apposite manovelle.

### Finestrino nelle porte scorrevoli



Per aprire = Rilasciare il giunto e spingere all'esterno.  
 Per chiudere = Spingere il giunto ed innestare.

## Alzacristalli elettrici

### ⚠ Avvertenza

Prestare attenzione durante il funzionamento degli alzacristalli elettrici: comporta infatti il rischio di lesioni, soprattutto per i bambini.

Durante la chiusura dei finestrini, controllare che nulla rimanga incastrato tra di essi durante il loro movimento.

Gli alzacristalli elettrici possono essere fatti funzionare quando la chiave dell'accensione è in posizione 1 nell'interruttore dell'accensione.

L'illuminazione degli interruttori basculanti indica che sono pronti al funzionamento.

Dopo aver disinserito l'accensione, il funzionamento dei finestrini viene disattivato aprendo la portiera del conducente.

## Funzionamento

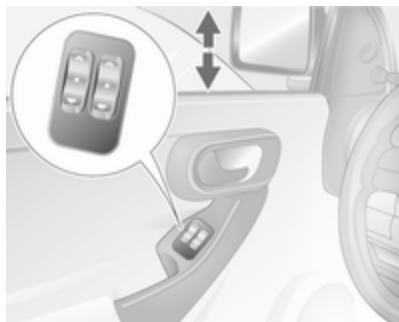

Per far funzionare il cristallo a fasi, dare un colpo all'interruttore basculante. Per l'apertura e la chiusura automatica, tenere l'interruttore premuto un po' più a lungo; per arrestare il movimento del finestrino, dare di nuovo un colpo all'interruttore basculante.

## Funzione di sicurezza

Se durante il sollevamento automatico del finestrino il vetro incontra resistenza, l'operazione viene immediatamente interrotta e il finestrino viene riabbassato.

In caso di problemi di chiusura dovuti alla presenza di ghiaccio o problemi analoghi, azionare più volte l'interruttore per chiudere il finestrino a intervalli.

## Azionamento dei finestrini dall'esterno del veicolo

Alcuni equipaggiamenti prevedono che i finestrini possano essere azionati a distanza dall'esterno del veicolo.

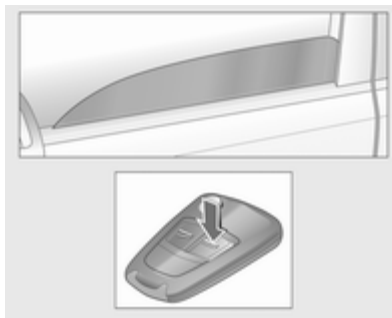

Premere  $\equiv$  fino a quando tutti i finestrini siano chiusi.

## Sovraccarico

Se i finestrini vengono azionati ripetutamente entro brevi intervalli di tempo, il funzionamento del finestrino viene disattivato per un certo periodo di tempo.

## Guasto

Se i finestrini non possono essere aperti o chiusi automaticamente, attivare il sistema elettronico degli specchietti osservando la seguente procedura.

1. Chiudere le portiere.
2. Inserire l'accensione.
3. Chiudere completamente il finestrino e continuare ad azionare il pulsante per altri 5 secondi.
4. Aprire completamente il finestrino e continuare ad azionare il pulsante per 1 altro secondo.
5. Ripetere l'operazione per ciascun finestrino.

## Lunotto termico

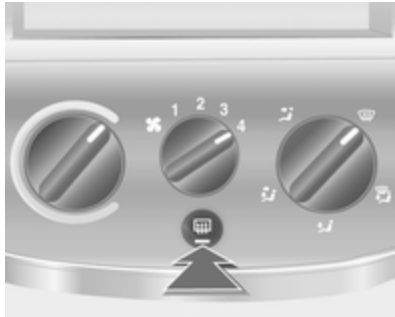

Si attiva premendo il pulsante .

Il riscaldamento rimane in funzione finché il motore è acceso, e viene disattivato automaticamente dopo breve tempo dallo spegnimento del motore.

In alcuni tipi di motorizzazione, il lunotto termico si attiva automaticamente durante la pulizia del filtro antiparticolato.

## Alette parasole

Le alette parasole possono essere abbassate o spostate di lato per proteggersi dall'abbagliamento.

## Sedili, sistemi di sicurezza

Poggiatesta .....	36
Sedili anteriori .....	37
Cinture di sicurezza .....	40
Sistema airbag .....	42
Sistemi di sicurezza per bambini .....	44

### Poggiatesta

#### Posizione

#### ⚠ Avvertenza

I poggiatesta devono essere sempre posizionati in maniera corretta.

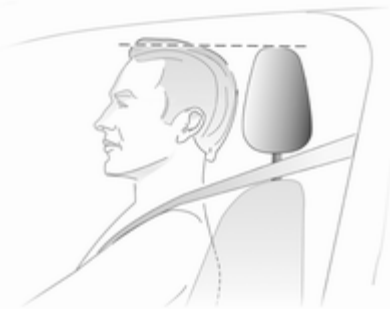

La zona centrale del poggiatesta deve trovarsi all'altezza degli occhi. Se questo non è possibile, nel caso di persone molto alte, regolare il pog-

giatesta alla posizione più alta e per persone di bassa statura utilizzare la posizione più bassa possibile.

#### Regolazione

#### Poggiatesta sui sedili anteriori e posteriori esterni



Per regolare, tenere il poggiatesta di lato, inclinarlo in avanti, mantenerlo in posizione e regolare il peso.

Il poggiatesta a telaio aperto sul Combo Van non può essere regolato.

**Avviso**

Al poggiatesta del passeggero anteriore è possibile applicare eventuali accessori omologati, ma solo a condizione che il relativo sedile non venga utilizzato.

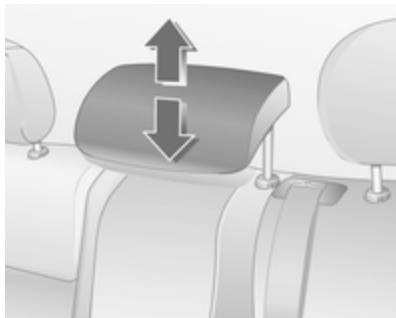
**Poggiatesta dei sedili posteriori centrali**

Per ripiegare lo schienale, premere le molle di fermo sui manicotti di guida per rilasciare il poggiatesta e spingerlo del tutto in avanti.

**Rimozione del poggiatesta**

Rilasciare entrambi i fermi premendo e ritirando il poggiatesta. Il poggiatesta posteriore centrale non può essere rimosso.

**Sedili anteriori****Posizione dei sedili****⚠ Avvertenza**

I sedili devono essere sempre regolati correttamente.



30050

- Sedersi aderendo il più possibile allo schienale. Regolare la distanza tra il sedile e i pedali in modo che le gambe rimangano leggermente piegate mentre si premono i pedali.

Portare il sedile del passeggero anteriore nella posizione più arretrata possibile.

- Sedersi aderendo il più possibile allo schienale. Regolare l'inclinazione dello schienale in modo tale che sia possibile tenere le mani sul volante con le braccia leggermente piegate. Mantenere le spalle a contatto con lo schienale durante le manovre di sterzata. Non inclinare lo schienale eccessivamente all'indietro. Si consiglia un'inclinazione massima di circa 25°.
- Regolare il volante ↻ 59.
- Regolare l'altezza del sedile ad un livello sufficiente da consentire di avere una buona visuale su tutti i lati del veicolo e su tutti gli strumenti e display. Tra la testa e il telaio del tetto deve rimanere uno spazio libero pari almeno al palmo di una mano. Le gambe dovrebbero poggiare leggermente sul sedile senza esercitarvi un'eccessiva pressione.

- Regolare il poggiatesta ↻ 36.
- Regolare l'altezza della cintura di sicurezza ↻ 41.

## Regolazione dei sedili

### ⚠ Pericolo

Non sedersi a una distanza dal volante inferiore a 25 cm per consentire un eventuale funzionamento dell'airbag in condizioni di sicurezza.

### ⚠ Avvertenza

Non effettuare mai la regolazione del sedile durante la guida, poiché potrebbe spostarsi in maniera incontrollata.

## Posizionamento dei sedili

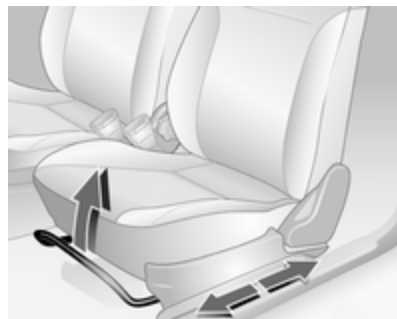

Tirare la maniglia, spostare il sedile, rilasciare la maniglia.

### Schienali dei sedili



Ruotare la manopola. Non appoggiarsi allo schienale durante la regolazione.

### Altezza del sedile

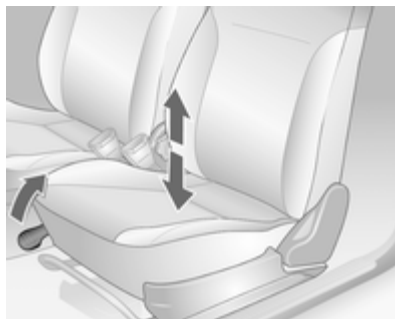

Sollevare la leva e togliere eventuali pesi dal sedile per sollevarlo o spingere in basso il sedile con il peso del corpo per abbassarlo.

### Ripiegamento del sedile

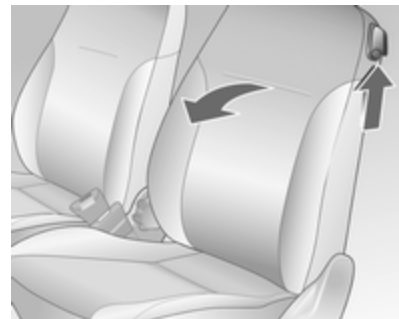

Sollevare la leva di sblocco e piegare lo schienale in avanti.

## Riscaldamento



Attivare il riscaldamento premendo il pulsante  del sedile con l'accensione inserita.

LED del pulsante  acceso: riscaldamento del sedile anteriore attivato.

Il riscaldamento dei sedili funziona a motore avviato.

Per veicoli che funzionano a metano è disponibile solo l'interruttore . Funzionamento di entrambi i sedili anteriori quando il quadro è acceso.

## Cinture di sicurezza



Per la sicurezza dei passeggeri, le cinture di sicurezza si bloccano durante le forti accelerazioni o decelerazioni.

### Avvertenza

Allacciare sempre le cinture di sicurezza prima di partire.

In caso di incidente, le persone che non indossano la cintura di sicurezza mettono in pericolo sia gli altri passeggeri che loro stesse.

Le cinture di sicurezza sono previste per essere usate soltanto da una persona alla volta. Non sono adatte a bambini di età inferiore ai 12 anni o di altezza inferiore a 150 cm. Sistema di sicurezza per bambini  44.

Controllare periodicamente il corretto funzionamento di tutti i componenti del sistema delle cinture di sicurezza e verificare che non presentino danni.

Far sostituire gli eventuali componenti danneggiati. In seguito ad un incidente, rivolgersi ad un'officina per la sostituzione delle cinture di sicurezza e dei relativi pretensionatori attivati.

### Avviso

Accertare che le cinture di sicurezza non vengano danneggiate da scarpe od oggetti affilati e che non si incastrino da qualche parte. Evitare eccesso di sporco all'interno degli avvolgitori delle cinture.



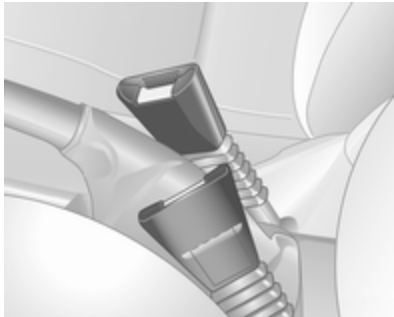

## Pretensionatori delle cinture di sicurezza



In caso di impatto frontale o tamponamento di una certa entità, le cinture di sicurezza anteriori vengono tese.

### **⚠ Avvertenza**

Operazioni non conformi (quali la rimozione o l'installazione delle cinture di sicurezza) possono provocare l'attivazione dei pretensionatori delle cinture di sicurezza, con conseguente rischio di lesioni personali.

L'attivazione dei pretensionatori delle cinture di sicurezza viene segnalata dall'accensione della spia   71.

Una volta attivati, i pretensionatori devono essere sostituiti da un'officina, in quanto si possono attivare una sola volta.

### **Avviso**

Non montare o collocare accessori o altri oggetti che potrebbero interferire con il funzionamento dei pretensionatori delle cinture di sicurezza. Non apportare modifiche ai componenti dei pretensionatori delle cinture di sicurezza, in quanto ciò invalida l'omologazione del veicolo.

## Cintura di sicurezza a tre punti di ancoraggio

### **Come allacciare la cintura di sicurezza**

Estrarre la cintura dal riavvolgitore, farla passare sul corpo, accertandosi che non sia attorcigliata, e inserire la linguetta di chiusura nella fibbia bloccandola in posizione. A intervalli re-

golari durante la marcia, tendere la fascia addominale agendo sulla fascia toracica.

Indumenti larghi o voluminosi impediscono alla cintura di aderire correttamente al corpo. Non collocare oggetti quali borse o telefoni cellulari tra la cintura e il proprio corpo.

### **⚠ Avvertenza**

La cintura non deve poggiare su oggetti duri o fragili contenuti nelle tasche degli indumenti.

## Regolazione in altezza



1. Estrarre leggermente la cintura.
2. Spingere la guida della cintura o, nella berlina a 5 porte, premere in basso il pulsante.
3. Regolare l'altezza e bloccare in posizione fino a sentire uno scatto.

Regolare l'altezza della cintura in modo che questa poggi sulla spalla, e non sul collo o sul braccio.

Non effettuare la regolazione durante la guida.

## Rimozione

Per sganciare la cintura, premere il pulsante rosso sulla fibbia della cintura.

## Uso della cintura di sicurezza in gravidanza



### **⚠ Avvertenza**

La fascia addominale deve aderire al bacino nel punto più basso possibile, in modo da non esercitare pressione sull'addome.

## Sistema airbag

Il sistema airbag è composto da diversi singoli sistemi.

Attivandosi, gli airbag si gonfiano in pochi millesimi di secondo, e si sgonfiano tanto rapidamente che spesso la loro presenza non viene neppure notata durante un incidente.

### **⚠ Avvertenza**

Operazioni non conformi possono provocare l'attivazione esplosiva degli airbag, con conseguente rischio di lesioni personali.

**Avviso**

I sistemi airbag e l'elettronica di comando dei pretensionatori si trovano nella zona della consolle centrale. Non collocare oggetti magnetici in tale zona.

Non applicare adesivi, né coprire, la zona degli airbag.

Gli airbag sono concepiti per entrare in funzione una sola volta. Per la sostituzione degli airbag che si sono attivati, rivolgersi ad un'officina. Inoltre, potrebbe essere necessario fare sostituire il volante, il cruscotto, parti della pannellatura, le guarnizioni delle portiere, le maniglie e i sedili.

Non apportare modifiche ai componenti del sistema airbag, in quanto ciò invalida l'omologazione del veicolo.

Quando gli airbag si gonfiano, la fuoriuscita di gas caldi può causare ustioni.

Spia  dei sistemi airbag ⇨ 71.

**Sistema airbag frontale**

Il sistema airbag anteriore è composto da un airbag nel volante e un airbag nel quadro strumenti sul lato passeggero. La loro presenza viene segnalata dalla scritta **AIRBAG**.

Il sistema airbag anteriore entra in funzione in caso di impatto di una certa entità entro il raggio di azione indicato in figura. L'accensione deve essere inserita.

Il movimento inerziale in avanti di chi occupa i sedili anteriori viene rallentato, riducendo notevolmente il rischio di lesioni alla parte superiore del corpo e alla testa.

**⚠Avvertenza**

Il sistema airbag anteriore fornisce una protezione ottimale solo se il sedile è in posizione corretta ⇨ 37.

Mantenere libera da qualsiasi ingombro la zona di gonfiaggio degli airbag.

Indossare e allacciare correttamente la cintura di sicurezza, in quanto solo così l'airbag è in grado di fornire un'adeguata protezione.

## Sistema airbag laterale

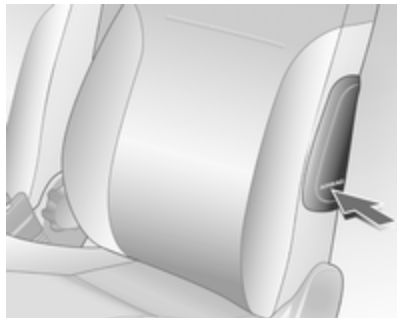

Il sistema airbag laterale è costituito da un airbag in ciascuno degli schienali dei sedili anteriori e negli schienali dei sedili posteriori esterni. La loro presenza viene segnalata dalla scritta **AIRBAG**.

Il sistema airbag laterale entra in funzione in caso di impatto di una certa entità entro il raggio di azione indicato in figura. L'accensione deve essere inserita.

Il sistema airbag laterale riduce notevolmente il rischio di lesioni alla parte superiore del corpo ed al bacino in caso di impatto laterale.

### ⚠ Avvertenza

Mantenere libera da qualsiasi ingombro la zona di gonfiaggio degli airbag.

### Avviso

Utilizzare esclusivamente coprisedili omologati per il veicolo in questione. Prestare attenzione a non coprire gli airbag.

## Sistemi di sicurezza per bambini

Se si utilizza un sistema di sicurezza per bambini, attenersi sempre alle seguenti istruzioni d'uso e installazione e alle istruzioni del costruttore del sistema di sicurezza per bambini.

Rispettare sempre le normative locali e nazionali. In alcuni Paesi l'uso dei sistemi di sicurezza per bambini non è consentito su certi sedili.

**⚠Avvertenza**

Se si usa un sistema di sicurezza per bambini sul sedile del passeggero anteriore, i sistemi airbag del sedile devono essere disattivati. In caso contrario, il bambino si troverebbe in serio pericolo, anche di vita, se gli airbag dovessero attivarsi.

Questo vale soprattutto per sistemi di sicurezza per bambini montati sul sedile del passeggero anteriore in senso inverso a quello di marcia.

**Scelta del sistema più idoneo**

I sedili posteriori sono la posizione più comoda per fissare un sistema di sicurezza per bambini. I bambini devono essere trasportati in auto il più a lungo possibile posizionati in senso inverso a quello di marcia. In tal modo la spina dorsale del bambino, che è ancora molto debole, viene sottoposta a una sollecitazione minore in caso di urto.

I bambini di età inferiore a 12 anni, che siano alti meno di 150 cm, possono viaggiare in auto solo se seduti in un sistema di protezione per bambini che sia adatto a loro. Per sistema adatto s'intende uno che ottemperi agli standard ECE 44-03 ed ECE 44-04. Poiché un posizionamento ottimale della cintura di sicurezza è quasi impossibile quando il bambino è più basso di 150 cm, si raccomanda fortemente di utilizzare un sistema di sicurezza adatto per bambini, anche se l'età del bambino non rendesse più obbligatorio l'uso di tale dispositivo.

Non trasportare mai i bambini seduti in grembo agli occupanti durante la marcia. I bambini diventerebbero troppo pesanti da trattenere in caso di urto.

Per il trasporto di bambini utilizzare sempre i sistemi di sicurezza per bambini idonei al loro peso.

Assicurarsi che il sistema di sicurezza per bambini da montare sia compatibile con il tipo di veicolo.

Assicurarsi che la posizione di montaggio del sistema di sicurezza per bambini all'interno del veicolo sia corretta.

Consentire ai bambini di salire e scendere dal veicolo solo dal lato opposto a quello di scorrimento del traffico.

Se il sistema di sicurezza per bambini non viene utilizzato, assicurare il seggiolino con una cintura di sicurezza oppure rimuoverlo dal veicolo.

**Avviso**

Non applicare adesivi sui sistemi di sicurezza per bambini e non coprirli con altri materiali.

I sistemi di sicurezza per bambini che abbiano subito sollecitazioni, in caso di incidente devono essere sostituiti.

## Posizioni di montaggio dei sistemi di sicurezza per bambini

### Opzioni consentite per il montaggio di un sistema di sicurezza per bambini

Fascia di peso e di età	Sedile passeggero anteriore	Sedili posteriori esterni	Sedile posteriore centrale
<b>Gruppo 0: fino a 10 kg</b> o circa 10 mesi	X	U+	U
<b>Gruppo 0+: fino a 13 kg</b> o circa 2 anni	X	U+	U
<b>Gruppo I: da 9 a 18 kg</b> o circa da 8 mesi a 4 anni	X	U+	U
<b>Gruppo II: da 15 a 25 kg</b> o circa da 3 a 7 anni	X	U	U
<b>Gruppo III: da 22 a 36 kg</b> o circa da 6 a 12 anni	X	U	U

+ = Il sedile del veicolo con supporto ISOFIX disponibile. Solo sistemi di sicurezza ISOFIX per bambini che siano approvati per il veicolo devono essere utilizzati quando il montaggio venga effettuato con ISOFIX.

U = Idoneità universale in combinazione con una cintura di sicurezza a tre punti di ancoraggio.

X = Nessun sistema di sicurezza per bambini consentito per questa fascia di peso.

## Opzioni consentite per il montaggio di sistema di sicurezza ISOFIX per bambini

Fascia di peso	Fascia di statura	Fissaggio	Sedile passeggero anteriore	Sedili posteriori esterni	Sedile posteriore centrale
<b>Gruppo 0: fino a 10 kg</b>	E	ISO/R1	X	IL	X
<b>Gruppo 0+: fino a 13 kg</b>	E	ISO/R1	X	IL	X
	D	ISO/R2	X	IL	X
	C	ISO/R3	X	IL	X
<b>Gruppo I: da 9 a 18 kg</b>	D	ISO/R2	X	IL	X
	C	ISO/R3	X	IL	X
	B	ISO/F2	X	IL	X
	B1	ISO/F2X	X	IL	X
	A	ISO/F3	X	IL	X

IL = Adatto per sistemi di sicurezza ISOFIX speciali delle categorie 'Veicolo specifico', 'Limitata' o 'Semi-universale'. Il sistema di sicurezza ISOFIX deve essere omologato per il tipo specifico di veicolo.

Opel fornisce tali Sistemi di sicurezza per bambini.

X = Nessun sistema di sicurezza ISOFIX per bambini, approvato per questa fascia di peso.

**Fascia di statura e seggiolino ISOFIX**

- A - ISO/F3 = Sistema di sicurezza rivolto nel senso di marcia per bambini di statura massima nella fascia di peso da 9 a 18 kg.
- B - ISO/F2 = Sistema di sicurezza rivolto nel senso di marcia per bambini più piccoli nella fascia di peso da 9 a 18 kg.
- B1 - ISO/F2X = Sistema di sicurezza rivolto nel senso di marcia per bambini più piccoli nella fascia di peso da 9 a 18 kg.
- C - ISO/R3 = Sistema di sicurezza rivolto nel senso opposto a quello di marcia per bambini di statura massima nella fascia di peso fino a 13 kg.
- D - ISO/R2 = Sistema di sicurezza rivolto nel senso opposto a quello di marcia per bambini più piccoli nella fascia di peso fino a 13 kg.
- E - ISO/R1 = Sistema di sicurezza rivolto nel senso opposto a quello di marcia per bambini piccoli nella fascia di peso fino a 13 kg.



## **Sistemi di sicurezza Isofix per bambini**

Gli occhielli di montaggio del sistema di sicurezza ISOFIX per bambini si trovano sui sedili posteriori esterni, tra lo schienale dei sedili e la seduta.

Fissare i sistemi di sicurezza ISOFIX per bambini omologati alle staffe di montaggio.

Seguire attentamente le istruzioni di montaggio che accompagnano il sistema di sicurezza ISOFIX per bambini.

## Oggetti e bagagli

Vani portaoggetti .....	50
Vano di carico .....	52
Sistema portapacchi .....	57
Informazioni sul carico .....	57

### Vani portaoggetti

#### Cassetto portaoggetti

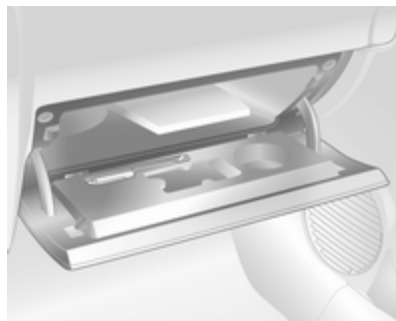

Il cassetto portaoggetti contiene un portapenne.

Nei veicoli con sistema Infotainment, l'unità telematica può essere posizionata nel cassetto portaoggetti.

Il cassetto portaoggetti va tenuto chiuso durante la marcia.

### Vano portaocchiali

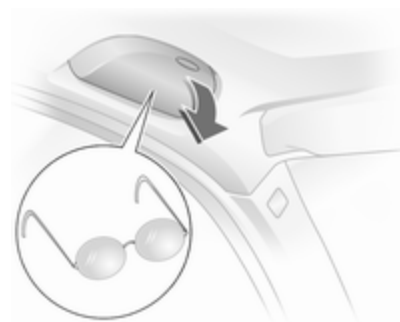

Abbassare per aprire.

Non utilizzare questo vano per riporre oggetti pesanti.

## Console superiore

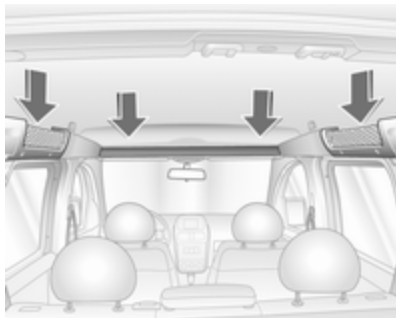

Il vano di stivaggio sopra i sedili anteriori può contenere un carico massimo di 15 kg.

I portaoggetti a rete sopra le portiere possono contenere solo oggetti leggeri.

### **⚠ Avvertenza**

Fissare gli oggetti per impedir loro di fuoriuscire causando lesioni.

## Vano portaoggetti sotto al sedile

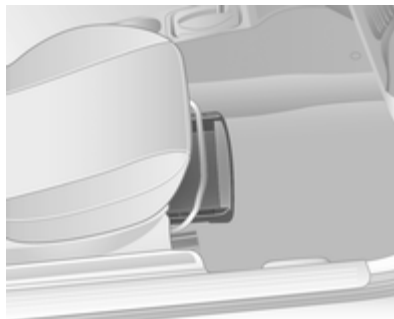

Solleverlo in corrispondenza del bordo rientrante ed estrarre. Carico massimo: 1 kg. Per chiudere il vano, spingerlo indietro e bloccarlo in posizione.

## Portaoggetti della console centrale

### Portamonete



Posizionato nella console centrale.

## Vano di carico

### Ripiegamento degli schienali posteriori



Premere completamente in basso il poggiatesta posteriore esterno o rimuoverlo. Spingere completamente in basso il poggiatesta posteriore centrale ⇨ 36.

Per ripiegare uno o entrambi gli schienali dei sedili posteriori, premere il pulsante sulla parte superiore per rilasciare lo schienale e piegarlo sulla seduta del sedile.

Alternativamente:

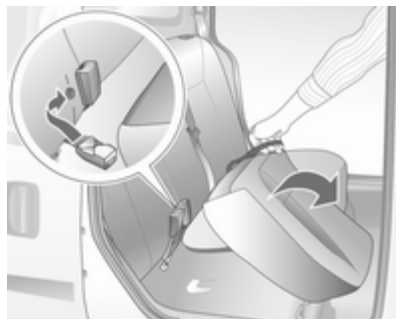

Rimuovere i poggiatesta posteriori esterni. Spingere completamente in basso il poggiatesta posteriore centrale ⇨ 36.

Agganciare le fibbie delle cinture sugli schienali dei sedili posteriori.

Sollevare una o entrambe le sedute dei sedili posteriori usando le fasce fornite.

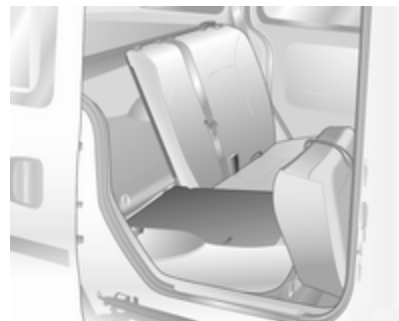

Per ripiegare uno o entrambi gli schienali dei sedili posteriori, premere il pulsante sulla parte superiore per rilasciare lo schienale e piegarlo in avanti.

### Riposizionare i sedili posteriori

Tirare la cintura di sicurezza leggermente in avanti in modo che non venga danneggiata e si innesti negli schienali in modo udibile.

Riposizionare le sedute.

Inserire i poggiatesta posteriori esterni.

## Copertura del vano di carico

Non collocare oggetti sulla copertura.

### Per chiudere

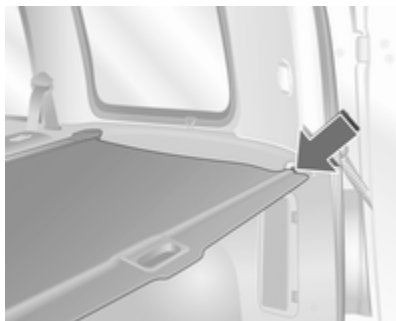

Tirare la copertura verso il retro del veicolo usando maniglia e gancio nei fermi laterali.

### Per aprire

Sganciare la copertura chiusa sul retro. La copertura si avvolge automaticamente.

## Rimozione

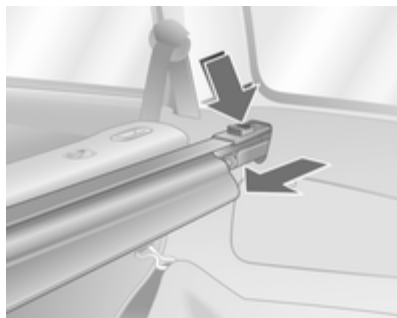

Aprire la copertura.

Premere il pulsante sul lato destro della cartuccia e innestare spingendo l'elemento di destra verso sinistra. Tirare il lato destro della cartuccia estraendola dai fermi, poi il lato sinistro.

### Come allacciare la cintura di sicurezza

Con la copertura arrotolata, premere il lato sinistro della cartuccia nel fermo, poi il lato destro.

Premere il pulsante sull'elemento di destra della cartuccia e la cartuccia si innesta.

## Rete di sicurezza

La rete di sicurezza può essere montata dietro i sedili posteriori o, se gli schienali dei sedili posteriori sono ripiegati in avanti, dietro ai sedili anteriori.

Non trasportare passeggeri dietro alla rete di sicurezza.

## Montaggio

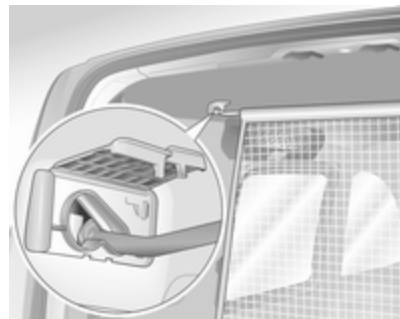

Ci sono due aperture di montaggio nel telaio del tetto: Aprire la copertura. Innestare un lato della barra della rete superiore in un lato, allungare la barra e innestare nell'altro lato. Chiudere la copertura.

### Dietro i sedili posteriori

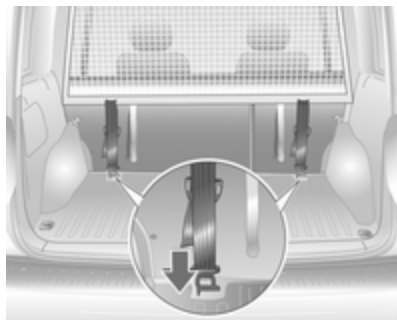

Ripiegare in avanti entrambi gli schienali dei sedili posteriori.

Agganciare le fasce di tensionamento negli occhielli di ancoraggio a pavimento e serrare tirando l'estremità libera della fascia.

Riposizionare e innestare gli schienali.

### Dietro i sedili anteriori

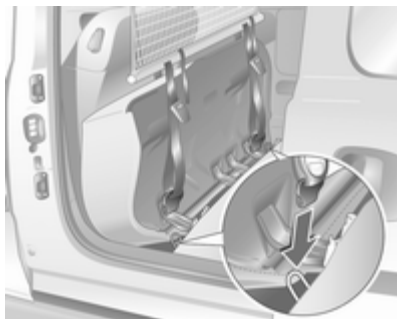

Tirare in alto entrambi i cuscini dei sedili posteriori e piegare in basso gli schienali dei sedili posteriori.

Aprire la copertura dell'apertura di montaggio nel telaio del tetto sopra i sedili anteriori. Innestare la barra della rete in un lato, allungare la barra e innestare nell'altro lato. Chiudere la copertura.

Agganciare le fasce di tensionamento nelle staffe a pavimento e serrare tirando l'estremità libera della fascia.

### ⚠ Avvertenza

Le staffe non devono essere usate come ganci di traino per impedire ad eventuali oggetti trasportati di scivolare per la vettura.

### Smontaggio

Ruotare i regolatori di lunghezza delle fasce di tensionamento verso l'alto e sganciare le fasce. Aprire la copertura. Sganciare la barra della rete superiore e chiudere la copertura.

Arrotolare la rete di sicurezza.

## Griglia del vano di carico



Per ingrandire il vano di carico, la griglia può essere mossa in avanti sul lato passeggero anteriore.

Spingere in basso il poggiatesta del sedile passeggero anteriore fino all'arresto ⇨ 36.

Inclinare in avanti lo schienale del sedile passeggero anteriore sollevando la leva di sblocco e spingerlo in basso per bloccarlo in posizione.

Innestare la leva sulla griglia del vano di carico nella posizione superiore, come illustrato nella figura.

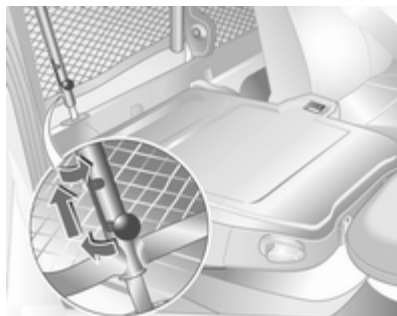

L'innesto della leva impedisce danni al sedile passeggero anteriore.

Posizionare la griglia del vano di carico sul fermo di fronte allo schienale del sedile passeggero.

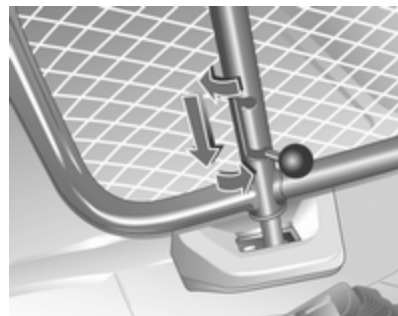

Bloccare la griglia del vano di carico nel fermo. Per farlo, innestare la leva nella posizione bassa.

### **⚠ Avvertenza**

La griglia del vano di carico deve sempre essere bloccata in uno dei fermi quando il veicolo è in uso, e la leva deve essere innestata nella sua posizione bassa.

## Triangolo d'emergenza

### Combo

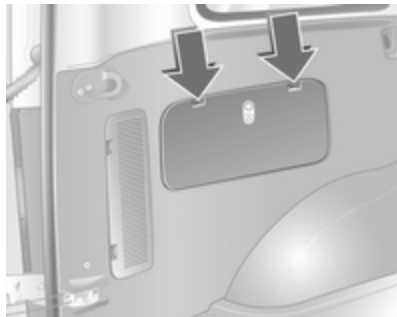

Il triangolo di emergenza è riposto in un vano nella rifinitura del pannello laterale sul lato sinistro.

Sbloccare lo sportellino spingendo le linguette di fermo.

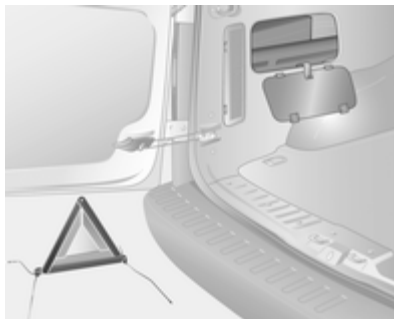

### Furgone

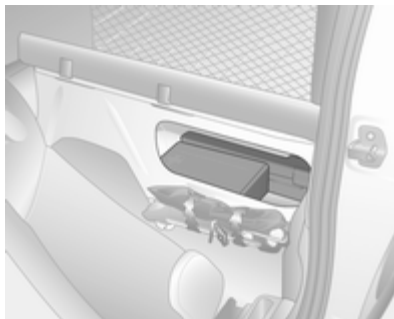

Il triangolo di emergenza è conservato nel vano dietro il sedile del conducente. Quando il veicolo viene caricato, assicurarsi che niente sporga sul bordo inferiore dell'apertura. Disimpegnare lo sportellino premendo la linguetta di aggancio e rimuoverla.

## Kit di pronto soccorso

### Combo

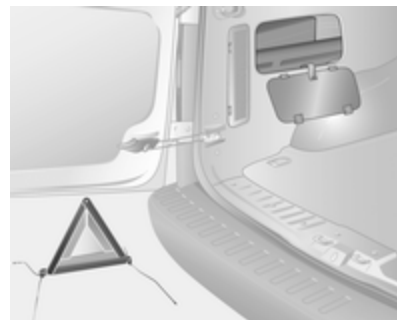

Il kit di pronto soccorso (cuscino) è riposto in un vano nella rifinitura del pannello laterale sul lato sinistro.



Sbloccare lo sportellino spingendo le linguette di fermo.

## Furgone

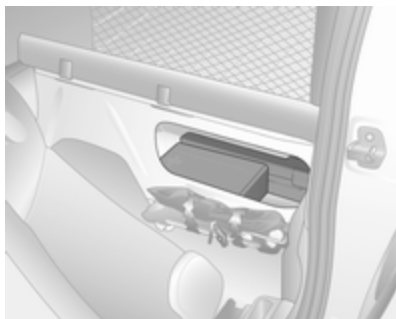

Il kit di pronto soccorso (cuscino) è conservato nel vano dietro al sedile del conducente. Quando il veicolo viene caricato, assicurarsi che niente sporga sul bordo inferiore dell'apertura. Disimpegnare lo sportellino premendo la linguetta di aggancio e rimuoverla.

## Sistema portapacchi

### Portapacchi

Per motivi di sicurezza e per evitare di danneggiare il tetto, si consiglia di usare i sistemi portapacchi specifici per il veicolo in questione.

Attenersi alle istruzioni di installazione e rimuovere il portapacchi quando non viene utilizzato.

## Informazioni sul carico



- Gli oggetti pesanti nel vano di carico devono essere posizionati contro gli schienali dei sedili. Accertare che gli schienali siano saldamente bloccati in posizione. In caso di oggetti che possono essere impilati, collocare sotto quelli più pesanti.
- Bloccare gli oggetti agganciando le cinghie di ancoraggio agli appositi occhielli di ancoraggio.
- Assicurare gli oggetti liberi nel vano di carico impedendo che scivolino.

- Quando si trasportano oggetti nel vano di carico, gli schienali dei sedili posteriori non devono essere inclinati in avanti.
- Evitare che il carico sporga sopra il bordo superiore degli schienali.
- Non posizionare oggetti sulla copertura del vano di carico o sul quadro strumenti e non coprire il sensore nella parte superiore del quadro strumenti.
- Il carico non deve ostacolare il movimento dei pedali, del freno di stazionamento e della leva selettoria, e neppure la libertà di movimento del conducente. Non collocare oggetti nell'abitacolo senza assicurarli.
- Non viaggiare con il vano di carico aperto.

### Avvertenza

Assicurarsi sempre che il carico sia fissato saldamente sul veicolo. In caso contrario, gli oggetti potrebbero essere proiettati all'in-

terno del veicolo causando lesioni alle persone o danni al carico o alla vettura.

- Non coprire le bocchette dell'aria quando si ripongono oggetti nel vano di carico.
- Il carico utile è la differenza tra la massa complessiva ammessa a pieno carico (vedere la targhetta del veicolo ⇨ 148) e la massa a vuoto secondo la normativa CE.  
Per calcolare il carico utile, inserire i dati richiesti nella tabella Masse all'inizio del presente manuale.  
La massa a vuoto CE include il peso del conducente (68 kg), del bagaglio (7 kg) e dei fluidi (con serbatoio pieno al 90 %).  
Accessori e attrezzature opzionali aumentano la massa a vuoto.
- La presenza di un carico sul tetto aumenta la sensibilità del veicolo ai venti trasversali e influisce negativamente sul comportamento direzionale del veicolo, dal momento che ne sposta verso l'alto il baricentro. Distribuire il carico in modo

uniforme e assicurarlo correttamente con cinghie di fissaggio. Regolare la pressione dei pneumatici e la velocità di marcia in base alle condizioni di carico del veicolo.

Non guidare ad una velocità superiore ai 120 km/ora. Controllare e ri-serrare le fasce frequentemente.

Il carico ammesso sul tetto è di 100 kg. Il carico sul tetto è il peso combinato di portapacchi e carico.

- Se nel vano di carico vengono trasportati oggetti, la griglia del vano di carico deve sempre essere bloccata in uno dei fermi e la leva deve essere innestata nella sua posizione inferiore.
- Quando si ripongono oggetti nel vano di stivaggio sopra i sedili anteriori, assicurarsi che non fuoriescano.

## Strumenti e comandi

Comandi .....	59
Spie, strumenti e indicatori .....	64
Visualizzatori informativi .....	74
Messaggi del veicolo .....	78

## Comandi

### Regolazione del volante

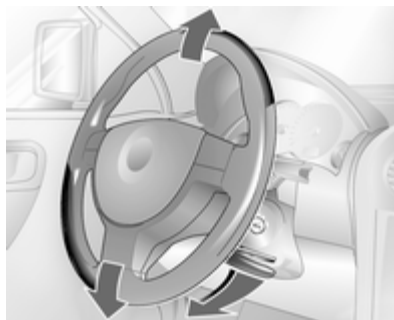

Sbloccare la leva, regolare la posizione del volante, quindi riportare la leva in posizione iniziale e accertarsi che sia completamente bloccata.

Effettuare la regolazione del volante solo a veicolo fermo e bloccasterzo disinserito.

## Comandi al volante



Il Sistema Infotainment e l'Info-Display possono essere controllati tramite i comandi al volante.

Maggiori informazioni sono reperibili nel manuale del sistema Infotainment.

## Avvisatore acustico

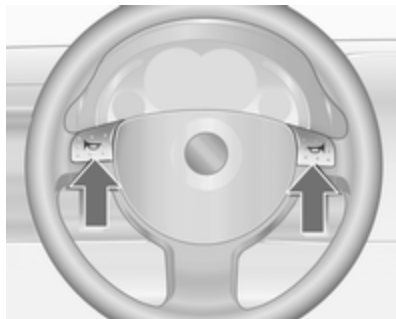





Premere .

## Tergilavacrystalli

### Tergicristalli





Muovere la leva verso l'alto per azionare.

-  = veloce
-  = lento
-  = funzionamento a intermittenza
-  = spento

Non utilizzare se il parabrezza è ghiacciato.

Spegnere negli autolavaggi.

### Intermittenza regolabile dei tergicristalli

Per impostare l'intermittenza dei tergicristalli su un valore compreso tra 2 e 15 secondi: Leva su funzionamento a intervalli , leva su , attendere per il ritardo d'intervallo richiesto, leva di nuovo su funzionamento a intervalli .

L'intervallo selezionato rimarrà memorizzati fino alla volta successiva nella quale venga modificato o fino a quando il quadro sia spento.

Inserendo l'accensione e portando la leva su , si imposta un intervallo di 7 secondi.

## Lavaggio del parabrezza



Tirare la leva. Il liquido di lavaggio viene spruzzato sul parabrezza e il tergicristalli effettua alcuni passaggi.

## Tergilavalunotto



Spingere la leva in avanti. Il tergilunotto funziona a intermittenza. Disazionare tirando la leva.

Per spruzzare il liquido di lavaggio sul lunotto, trattenere la leva in avanti.

Non utilizzare se il lunotto è ghiacciato.

Spegnere negli autolavaggi.

## Temperatura esterna

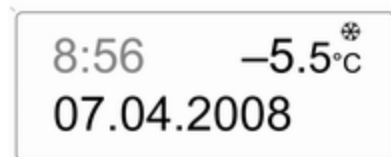

20001

Le diminuzioni di temperatura vengono indicate immediatamente, mentre gli aumenti di temperatura, mentre gli aumenti di temperatura con un certo ritardo.

Se la temperatura esterna scende a 3 °C, il simbolo ❄ si accende nel Triple-Info-Display o nel Board-Info-Display per segnalare la possibile presenza di strade ghiacciate. Il simbolo ❄ rimane acceso finché la temperatura non raggiunge almeno i 5 °C.



20002

Nei veicoli con Graphic-Info-Display, nel display appare anche un messaggio di avvertimento sulla possibile presenza di strade ghiacciate. Al di sotto di  $-5^{\circ}\text{C}$  non viene visualizzato alcun messaggio.

### **⚠ Avvertenza**

Il manto stradale potrebbe essere già ghiacciato, anche se il display indica che la temperatura è di alcuni gradi superiore a  $0^{\circ}\text{C}$ .

## Orologio

### Visualizzazione del tempo nel contachilometri

Per passare da contachilometri parziale alla visualizzazione del tempo e viceversa, esercitare una lieve pressione sulla manopola di reset.

### Impostazione del tempo

Sul display dell'orologio, schiacciare la manopola d'impostazione sullo strumento per circa 2 secondi. Il valore lampeggiante è impostato premendo brevemente. Premere di nuovo per circa 2 secondi per passare all'impostazione successiva e alla fine per uscire dalla modalità d'impostazione.

## Prese di corrente



La presa per gli accessori si trova nella consolle centrale.

### **Attenzione**

Evitare l'uso di spine non idonee per non danneggiare le prese.

Il collegamento di accessori elettrici a motore spento può scaricare la batteria. Non superare il consumo massimo di 120 watt. Non collegare accessori che generano corrente, come caricabatterie o batterie.

Collegare solo accessori elettrici conformi ai requisiti di compatibilità elettromagnetica specificati nella norma DIN VDE 40 839.

## Accendisigari



L'accendisigari si trova nella consolle centrale.

Con il quadro acceso, premere sull'accendisigari. L'accendisigari si spegne automaticamente non appena la resistenza diviene incandescente. Estrarre l'accendisigari.

## Posaceneri



### Attenzione

Da utilizzare esclusivamente per la cenere e non per materiale infiammabile.

## Posacenere anteriore



Aprire la copertura del posacenere fino al punto di resistenza.

Per svuotare, aprire la copertura del posacenere completamente oltre il suo punto di resistenza, facendo sollevare l'inserto. Afferrare entrambi i lati dell'inserto del posacenere e tirare verso l'alto.

Per allargare il vano di stivaggio rimuovere completamente il posacenere.

### Posacenere posteriore

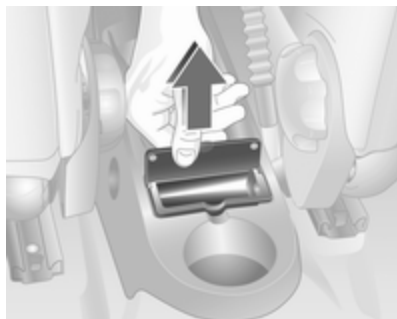

Nella console centrale posteriore.  
Per aprire, ruotare la copertura.  
Per svuotare sollevare la copertura  
ed estrarre il posacenere verso l'alto  
mediante la sua copertura.

### Spie, strumenti e indicatori

#### Tachimetro



Indica la velocità del veicolo.

#### Contachilometri



Con il quadro spento, premere brevemente sulla manopola di reset per visualizzare il numero di chilometri percorsi per circa 15 secondi.

La riga inferiore indica il chilometraggio registrato.

#### Contachilometri parziale

La riga superiore riporta la distanza registrata dall'ultimo azzeramento.



Per reimpostare, premere il pulsante con quadro acceso e contachilometri parziale attivato e tenere premuto per circa un secondo.

### Veicoli con orologio nel contachilometri



Per reimpostare, premere il pulsante con quadro acceso e contachilometri parziale attivato e tenere premuto per circa 2 secondi.

Per passare da contachilometri parziale alla visualizzazione dell'orologio e viceversa, esercitare una breve pressione sulla manopola di reset.

### Contagiri



Indica la velocità di rotazione del motore.

Viaggiare quanto più possibile al regime più basso per ogni marcia.

### Attenzione

Se l'ago è nella zona rossa di pericolo, è stato superato il massimo dei giri ammessi. Pericolo per il motore.

### Indicatore del livello carburante



Visualizza il livello del carburante nel serbatoio.

Se il livello del carburante è troppo basso, si accende . Quando la luce lampeggia, effettuare immediatamente il rifornimento.

Non svuotare mai completamente il serbatoio.

Su veicoli con riscaldamento ausiliario, controllare regolarmente il livello di benzina in quanto consuma benzina anche durante il funzionamento a metano.

Poiché nel serbatoio rimane sempre una certa quantità di carburante, la quantità necessaria per riempirlo è inferiore alla capacità del serbatoio specificata.

### Funzionamento a metano



Il display indica la pressione del serbatoio o il livello di benzina, a seconda della modalità di funzionamento.

Indicatore nella zona di avviso sinistra o  illuminato = Livello di riserva.

Indicatore nella zona di avviso sinistra o  lampeggiante = Area inferiore di riserva; il veicolo passa automaticamente al funzionamento a benzina dopo un leggero ritardo.

#### Display

1/1 - Pressione serbatoio di circa 200 bar

3/4 - Pressione serbatoio di circa 150 bar

1/2 - Pressione serbatoio di circa 100 bar

1/4 - Pressione serbatoio di circa 50 bar

Per raggiungere la portata massima nel funzionamento a metano, consigliamo di utilizzare l'intera area di riserva.

## Selettore del carburante



Premendo il pulsante  si passa tra il funzionamento a benzina e quello a metano. La commutazione a carichi elevati non è possibile (ad es. forte accelerazione, marcia con guida completamente aperta). Lo stato del LED mostra l'attuale modalità di funzionamento.

Funzionamento a metano = LED spento.  
 Funzionamento a benzina = LED acceso.

Quando i serbatoi del metano sono vuoti, il veicolo passa automaticamente al funzionamento a benzina fino al disinserimento dell'accensione. Ciò è indicato da un lampeggiamento prolungato del LED.

Se non si riforniscono i serbatoi del metano, prima di riavviare il motore è necessario selezionare manualmente il funzionamento a benzina. In questo modo si evita di danneggiare il convertitore catalitico (per il surriscaldamento causato da un'alimentazione irregolare del carburante).

Azionando ripetutamente il selettore entro breve tempo, la commutazione viene bloccata e il motore rimane nella modalità di funzionamento corrente. Il blocco rimane attivo fino al disinserimento dell'accensione.

Nel funzionamento a benzina si può verificare una leggera perdita di potenza e di coppia. È pertanto necessario adeguare opportunamente il proprio stile di guida (per esempio durante le manovre di sorpasso) e i carichi del veicolo (per esempio il rimorchio di carichi).

Ogni sei mesi svuotare il serbatoio della benzina finché non si accende la spia , quindi effettuare il rifornimento. Questa operazione è necessaria per mantenere la qualità del carburante nonché la funzionalità del sistema richiesti per il funzionamento a benzina.

Riempire completamente il serbatoio a intervalli regolari per evitare la corrosione al suo interno.

## Indicatore della temperatura del liquido di raffreddamento del motore



Indica la temperatura del liquido di raffreddamento.

- settore sinistro = temperatura di esercizio del motore non ancora raggiunta  
 settore centrale = temperatura di esercizio normale  
 settore destro = temperatura troppo alta

### Attenzione

Se la temperatura del liquido di raffreddamento del motore è troppo alta, arrestare il veicolo e spegnere il motore. Pericolo per il motore. Controllare il livello del liquido di raffreddamento.

Per ragioni fisiche, l'indicatore di temperatura del motore mostra la temperatura del liquido refrigerante solo se il livello è adeguato.

Durante il funzionamento il sistema è pressurizzato. La temperatura può pertanto salire brevemente a più di 100 °C.

### Display di manutenzione



Quando giunge il momento di effettuare un intervento di manutenzione, viene visualizzato il messaggio **InSP**. Maggiori informazioni ⇨ 144.

### Display del cambio



Il display del cambio visualizza la modalità o la marcia selezionata.

- R** = Retromarcia  
**N** = Folle  
**A** = Modalità automatica cambio manuale automatizzato  
**1 - 5** = Marcia corrente, cambio manuale automatizzato, modalità manuale

## Spie

Le spie descritte non sono presenti in tutti i veicoli. Le descrizioni si riferiscono a veicoli provvisti di strumentazione completa. All'inserimento dell'accensione, gran parte delle spie si accendono brevemente per una prova di funzionalità.

I colori delle spie significano:

rosso = pericolo, segnalazione importante

giallo = avvertenza, informazioni, guasto

verde = conferma di attivazione

blu = conferma di attivazione

## Spie nella strumentazione

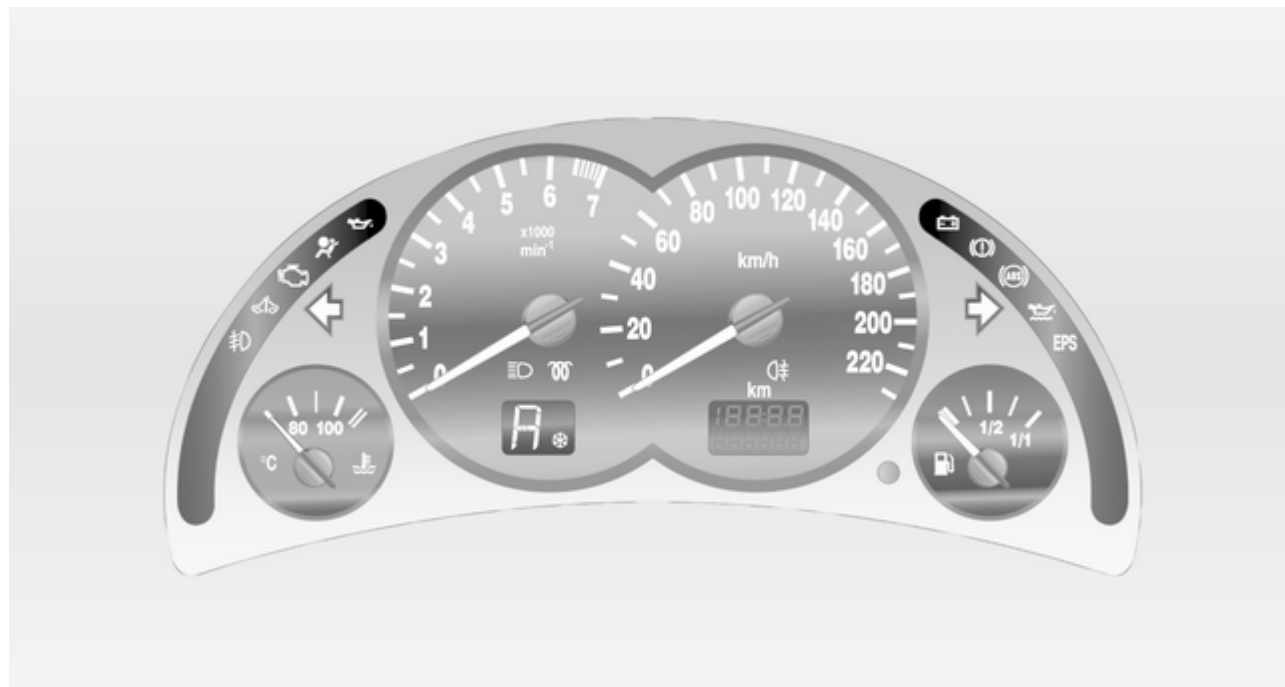

## Indicatore di direzione

Il simbolo  si accende o lampeggia in verde.

## Lampeggiante

La spia lampeggia quando si attivano gli indicatori di direzione o i segnalatori di emergenza.

Lampeggio veloce: guasto ad uno degli indicatori di direzione o al rispettivo fusibile, guasto all'indicatore di direzione del rimorchio.

Sostituzione delle lampadine ⇨ 111.  
Fusibili ⇨ 120. Indicatori di direzione ⇨ 81.

## Airbag e pretensionatori delle cinture di sicurezza

Il simbolo  si accende in rosso.

Acceso con il motore in funzione: Guasto ne sistema 'airbag o dei tensionatori delle cinture di sicurezza.

### Avvertenza

Rivolgersi immediatamente ad un'officina per eliminare il guasto.

Sistema airbag, pretensionatori delle cinture di sicurezza ⇨ 42, ⇨ 40.

## Sistema di ricarica

Il simbolo  si accende o lampeggia in rosso.

Si accende all'inserimento dell'accensione e si spegne poco dopo l'avvio del motore.

## Acceso con il motore in funzione

Arrestare il veicolo e spegnere il motore. La batteria non viene ricaricata e il raffreddamento del motore potrebbe interrompersi. Nei motori diesel potrebbe venire interrotta l'alimentazione al servofreno. Rivolgersi ad un'officina.

## Spia MIL

Il simbolo  si accende o lampeggia in giallo.

Si accende all'inserimento dell'accensione e si spegne poco dopo l'avvio del motore.

## Acceso con il motore in funzione

Guasto nel sistema di controllo delle emissioni. Potrebbero essere stati superati i limiti di emissioni consentiti. Rivolgersi immediatamente ad un'officina.

## Lampeggia con il motore in funzione

Guasto che potrebbe comportare il danneggiamento del convertitore catalitico. Accelerare con più moderazione finché la spia non smette di lampeggiare. Rivolgersi immediatamente ad un'officina.

## Cercare subito assistenza

Il simbolo  si accende o lampeggia in giallo.

### Acceso con il motore in funzione

Guasto nel sistema elettronico del motore o del cambio. Il sistema elettronico passa a un programma di funzionamento d'emergenza. Il consumo di carburante può aumentare e la guidabilità del veicolo può risultare compromessa.

Se il guasto persiste dopo aver riavviato il veicolo, rivolgersi ad un'officina.

Nei veicoli con motori diesel, può essere necessario spurgare il filtro carburante diesel ⇨ 91.

### Lampeggia con l'accensione inserita

Guasto dell'immobilizzatore. Impossibile avviare il motore ⇨ 30.

### Impianto freni e frizione

Il simbolo (P) si accende o lampeggia in rosso.

### Acceso

Si accende al rilascio del freno di stazionamento se il livello del liquido dei freni e della frizione è insufficiente ⇨ 110.

#### ⚠ Avvertenza

Arrestare il veicolo e non proseguire il viaggio. Rivolgersi ad un'officina.

Si accende dopo l'inserimento dell'accensione se viene azionato il freno di stazionamento ⇨ 99.

### Lampeggiante

Nei veicoli con cambio manuale automatizzato, (L) lampeggia per alcuni secondi al disinserimento dell'accensione se il freno di stazionamento non viene azionato.

### Sistema di antibloccaggio (ABS)

Il simbolo (ABS) si accende in rosso.

Se la spia di controllo si illumina durante la guida, c'è un errore nell'ABS. Sistema di antibloccaggio ⇨ 98.

### Modalità Winter (Inverno)

Il simbolo è illuminato nel display del cambio se è attivato il programma invernale ⇨ 96.

### Servosterzo

Il simbolo EPS si accende in giallo.

Guasto al sistema del servosterzo. Il servosterzo potrebbe essere guasto. È possibile guidare la vettura, ma esercitando una forza maggiore. Rivolgersi ad un'officina.

### Preriscaldamento e filtro antiparticolato

Il simbolo (P) si accende o lampeggia in giallo.

### Acceso

Preriscaldamento attivato. Si attiva solamente quando la temperatura esterna è bassa.



## Lampeggiante

(in veicoli provvisti di filtro antiparticolato).

La spia  lampeggia se il filtro richiede di essere pulito ma le situazioni precedenti del traffico non hanno consentito il completamento della pulizia automatica. Proseguire il viaggio mantenendo, se possibile, il regime del motore al di sopra dei 2000 giri/min.

La spia  si spegne al completamento della funzione autopulente.

Filtro antiparticolato ⇨ 91.

## Pressione dell'olio motore

Il simbolo  si accende in rosso.

Si accende per alcuni secondi dopo l'inserimento dell'accensione.

## Acceso con il motore in funzione

### Attenzione

La lubrificazione del motore potrebbe interrompersi, provocando danni al motore e/o il bloccaggio delle ruote motrici.

1. Premere il pedale della frizione.
2. Mettere in folle, portando la leva del cambio in posizione **N**.
3. Togliersi dalla strada senza ostacolare il traffico.
4. Disinserire l'accensione.

### Avvertenza

A motore spento è necessaria una forza considerevolmente maggiore per frenare e sterzare.

Non estrarre la chiave di accensione fino all'arresto completo del veicolo, altrimenti il bloccasterzo potrebbe inserirsi all'improvviso.

Controllare il livello dell'olio prima di rivolgersi ad un'officina ⇨ 107.

## Livello olio motore basso

Il simbolo  si accende in giallo.

Il livello dell'olio motore viene controllato automaticamente.

## Acceso con il motore in funzione

Basso livello dell'olio motore. Controllare il livello dell'olio motore e rabboccare se necessario ⇨ 107.

## Livello carburante minimo

Il simbolo  si accende o lampeggia in giallo.

## Acceso

Il livello del carburante nel serbatoio è troppo basso.

## Lampeggiante

Carburante consumato. Effettuare immediatamente il rifornimento. Non svuotare mai completamente il serbatoio.

Un rifornimento irregolare di carburante può causare un surriscaldamento del convertitore catalitico ⇨ 93.

Spurgo del sistema di alimentazione diesel ↷ 110.

## Abbaglianti

Il simbolo  si accende in blu.

Si accende quando i fari abbaglianti sono accesi o durante il lampeggio dei fari ↷ 79.

## Fendinebbia

Il simbolo  si accende in verde.

Si accende quando i fendinebbia sono accesi ↷ 81.

## Retronebbia

Il simbolo  si accende in giallo.

Si accende quando il retronebbia è acceso ↷ 81.

## Visualizzatori informativi

### Visualizzatore a triplice funzione



20004

Visualizza l'ora, la temperatura esterna e la data o le informazioni relative al sistema Infotainment, quando questo è acceso.

Ad accensione disinserita, è possibile visualizzare l'ora, la data e la temperatura esterna premendo brevemente uno dei due pulsanti sotto il display.

## Visualizzatore Grafico Info, Visualizzatore a colori Info



Visualizza l'ora, la temperatura esterna, la data o le informazioni relative al sistema Infotainment, quando questo è acceso.

Il tipo di informazioni visualizzate e le modalità di visualizzazione dipendono dall'equipaggiamento del veicolo e dalle impostazioni effettuate.

### Selezione delle funzioni

Il display grafico delle informazioni illustra le funzioni e i loro menu.

Le funzioni sono selezionate ed eseguite nel menu sul display usando il pulsante a quattro vie, il pulsante multifunzione sul sistema infotainment o i pulsanti sul volante.

#### Selezionare con il pulsante a quattro vie

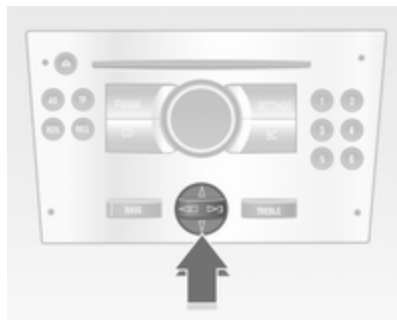

Selezionare le voci di menu mediante i menu e con i pulsanti/pulsante a quattro vie del sistema infotainment.

#### Selezione con il comando multifunzione



Ruotare il comando multifunzione per evidenziare le voci di menu o i comandi e per selezionare le funzioni.

Premere il comando multifunzione per selezionare la voce evidenziata o per confermare un comando.

Per uscire da un menu, ruotare il comando multifunzione finché non appare **Invio** o **Main**, quindi selezionare.

#### Selezionare con i pulsanti a volante



Selezionare le opzioni di menu mediante i menu usando i pulsanti.

## Funzioni



Vi è una pagina principale (Main) per ciascuna funzione, selezionabile nel bordo superiore del display (non con il sistema Infotainment CD 30 o il Mobile Phone Portal):

- audio
- navigazione
- telefono

## Impostazioni del sistema

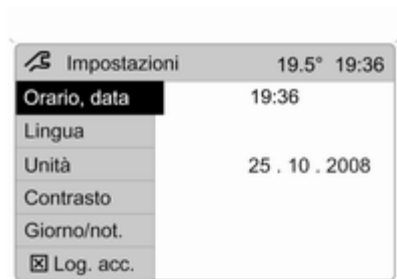

20013

Premere il pulsante **Main** del sistema Infotainment.

Premere il pulsante **Settings** del sistema Infotainment. Con il sistema Infotainment CD 30, non è possibile selezionare alcun menu.

## Impostazione di data e ora



20014

Selezionare la voce di menu **Orario, data**, dal menu **Impostazioni**.

Selezionare le voci di menu desiderate ed effettuare le impostazioni.

**Sincronizzazione automatica dell'ora**

Il segnale RDS di gran parte dei trasmettitori VHF regola automaticamente l'ora.

Alcuni trasmettitori potrebbero inviare un segnale orario errato. In tal caso si consiglia di disattivare la sincronizzazione automatica dell'ora.

Nei sistemi Infotainment con funzionalità di navigazione, l'ora e la data vengono sincronizzate al ricevimento di un segnale satellitare GPS.

La funzione si attiva selezionando la casella davanti a **Sincron. automatica orologio** nel menu **Orario, data**.

### Sceita della lingua

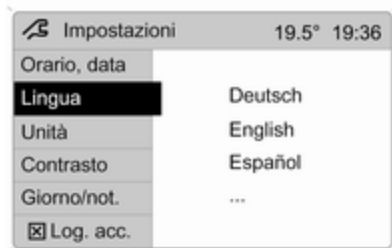

20015

Per alcune funzioni è possibile selezionare la lingua del display.

Selezionare la voce di menu **Lingua**, dal menu **Impostazioni**.

Selezionare la lingua desiderata.



20016

La voce di menu selezionata è indicata dal simbolo ►.

Nei sistemi con annunci vocali, quando viene cambiata la lingua del display, il sistema chiede se si desidera cambiare anche la lingua degli annunci vocali. Consultare il manuale del sistema Infotainment.

### Impostazione delle unità di misura



20017

Selezionare la voce di menu **Unità**, dal menu **Impostazioni**.

Selezionare l'unità desiderata.

Le voci di menu selezionate sono indicate dal simbolo ●.

### Regolazione del contrasto (Graphic-Info-Display)

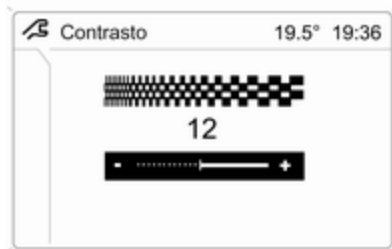

20018

Selezionare la voce di menu **Contrasto**, dal menu **Impostazioni**.  
Confermare l'impostazione richiesta.

### Impostazione della modalità del display

La luminosità del display dipende dal livello di illuminazione della vettura. Ulteriori impostazioni possono essere effettuate come segue:

Selezionare la voce di menu **Giorno/not.**, dal menu **Impostazioni**.

**Automatico** adattato basato sull'illuminazione esterna.

**Sempre design diurno** testo neo su sfondo chiaro.

**Sempre design notturno** testo bianco su sfondo scuro.

La voce di menu selezionata è indicata dal simbolo ●.

### Logica di accensione

Consultare il manuale del sistema Infotainment.

## Messaggi del veicolo

### Segnali acustici

#### All'avvio del motore o durante la guida

- Se la cintura di sicurezza non è allacciata.
- Se viene superata la velocità programmata in fabbrica.
- Se il veicolo ha il cambio manuale automatizzato e la portiera del conducente viene aperta quando il motore è in funzione, una marcia è innestata e il pedale del freno non è premuto.

#### Quando il veicolo è parcheggiato, all'apertura della portiera del conducente

- Quando la chiave è nell'interruttore di accensione.
- Se le luci esterne sono accese.
- Se la leva dell'indicatore di direzione è innestata.

## Illuminazione

Luci esterne .....	79
Luci interne .....	82
Caratteristiche dell'illuminazione .....	83

### Luci esterne

#### Interruttore dei fari



Ruotare l'interruttore dei fari:

- 0** = Spento
- ☞☞** = Luci di posizione
- ☞☞☞** = Fari

Spia di controllo ☞☞☞ 74.

#### Luci diurne

Se l'interruttore dei fari è impostato su **0**, l'illuminazione anabbagliante viene attivata senza illuminazione degli strumenti quando il quadro è acceso.

### Luci posteriori

Le luci posteriori sono accese assieme ai fari e alle luci di posizione.

### Abbaglianti

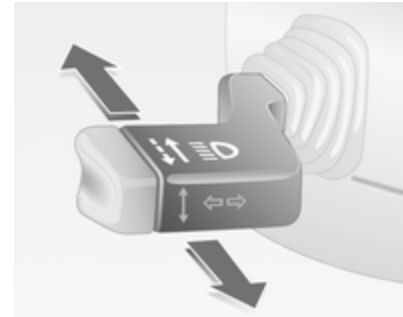

Per passare dagli anabbaglianti agli abbaglianti, spingere la leva.

Per passare agli anabbaglianti, premere nuovamente la leva o tirarla.

### Avvisatore ottico

Per usare gli abbaglianti come avvisatore ottico, tirare la leva.

## Regolazione della profondità delle luci

### Regolazione manuale della profondità delle luci



Ruotare la rotella di regolazione nella posizione richiesta per regolare la portata degli anabbaglianti rispetto al carico del veicolo impedendo l'abbagliamento.

#### Combo

- 0 = Sedili anteriori occupati
- 1 = Tutti i sedili occupati

- 2 = Tutti i sedili occupati e vano bagagli carico
- 3 = Sedile conducente occupato e vano bagagli carico

#### Combo van

- 0 = Sedili occupati
- 1 = Sedili occupati e mezzo carico nel vano di carico
- 2 = Sedili occupati e pieno carico nel vano di carico
- 3 = Sedile del conducente occupato e pieno carico nel vano di carico

## Uso dei fari all'estero

Il fascio di luce asimmetrico dei fari aumenta la visibilità illuminando un tratto di strada più ampio sul lato passeggero.

Se il veicolo viene utilizzato in Paesi con guida sul lato opposto, regolare i fari per evitare l'abbagliamento.

Per la regolazione dei fari rivolgersi ad un'officina.

## Segnalatori di emergenza

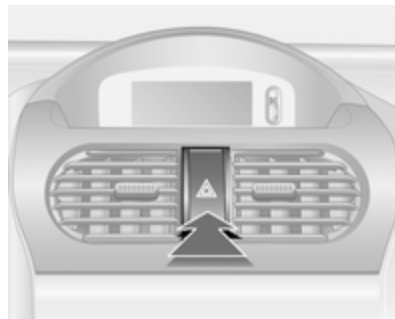

Inserimento con il pulsante .



## Segnali di svolta e di cambio della corsia di marcia

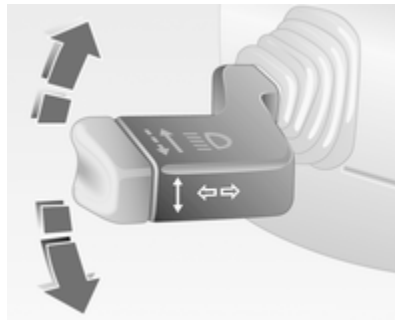

Leva verso l'alto = indicatore di direzione destro

Leva verso il basso = indicatore di direzione sinistro

Spingendo la leva oltre il punto di resistenza, l'indicatore rimane acceso. Quando il volante torna indietro, l'indicatore viene disattivato automaticamente.

Per prolungare la durata del lampeggio, spingere la leva fino al punto di resistenza e trattenerla. Premere la leva fino a quando non si senta resistenza: L'indicatore di direzione resta acceso fino a quando la leva venga rilasciata.

Per disattivare manualmente l'indicatore di direzione, muovere leggermente la leva.

## Fendinebbia



È possibile accendere i fendinebbia solo se l'accensione è inserita e i fari o le luci di posizione sono accesi.

Inserimento con il pulsante .

## Retronebbia

Inserimento con il pulsante .

È possibile accendere il retronebbia solo se l'accensione è inserita e i fari o le luci di parcheggio sono accesi.

Il retronebbia viene disattivato durante le operazioni di rimorchio.

## Coprifari appannati

Il lato interno dei coprifari si può appannare rapidamente in condizioni di clima umido e freddo, forte pioggia o dopo il lavaggio. L'appannamento sparisce rapidamente da solo, ma può essere agevolato accendendo i fari.

## Luci interne

### Controllo delle luci del quadro strumenti



La luminosità delle seguenti luci può essere regolata con le luci esterne accese:

- Illuminazione del quadro strumenti
- Visualizzatore Info
- Interruttori luminosi e comandi

Ruotare l'interruttore rotante  fino al raggiungimento della luminosità desiderata.

## Luci interne

Entrando e uscendo dal veicolo, le luci di cortesia anteriori e centrali si accendono automaticamente e si spengono dopo un certo tempo.

### Luce di cortesia anteriore



Per il funzionamento manuale con le portiere chiuse:

Acceso = Premere l'interruttore dei fari .

Spento = Premere di nuovo l'interruttore dei fari .

## Illuminazione del vano di carico

L'illuminazione si attiva all'apertura.

## Luci di lettura

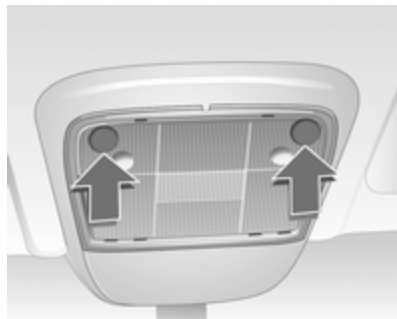

Funzionano con il pulsante a quadro acceso.

## **Caratteristiche dell'illuminazione**

### **Illuminazione della consolle centrale**

Faretto alloggiato nel corpo dello specchietto retrovisore interno. Illuminazione della consolle centrale a regolazione automatica in funzione della luce esterna.

### **Dispositivo salvacarica della batteria**

Alcuni apparati come l'illuminazione interna si disattivano da soli dopo circa 30 minuti se il quadro è spento per proteggere la carica della batteria.

## Climatizzatore

Sistemi di climatizzazione .....	84
Bocchette di ventilazione .....	86
Manutenzione .....	87

### Sistemi di climatizzazione

#### Sistema di riscaldamento e di ventilazione



Comandi per:

- Temperatura
  - Velocità della ventola
  - Distribuzione dell'aria
- Lunotto termico  ⇨ 35.

### Temperatura





rosso = caldo  
blu = freddo

Il riscaldamento entra in piena efficienza solo quando il motore raggiunge la temperatura di esercizio normale.

### Velocità della ventola



Regolare il flusso dell'aria della ventola selezionando la velocità desiderata.

### Distribuzione dell'aria

-  = altezza testa
-  = altezza testa e vano piedi
-  = vano piedi
-  = parabrezza, finestrini anteriori e vano piedi
-  = parabrezza e finestrini anteriori

Sono possibili anche regolazioni intermedie.

## Sbrinamento e disappannamento dei cristalli

- Impostare il comando della temperatura al livello più caldo.
- Regolare la velocità della ventola al livello massimo.
- Portare il comando di distribuzione dell'aria su .
- Inserire il lunotto termico .
- Aprire opportunamente le bocchette laterali dell'aria e orientarle verso i finestrini delle portiere.
- Per riscaldare allo stesso tempo anche il vano piedi, portare il comando di distribuzione dell'aria su .

## Sistema di climatizzazione



Oltre al sistema di riscaldamento e di ventilazione, il climatizzatore dispone delle seguenti funzioni:

-  = raffreddamento
-  = ricircolo dell'aria

Sedili riscaldati   40.

### Raffreddamento

Controllabile con il pulsante , è operativo solo quando il motore e la ventola sono in funzione.

Il climatizzatore raffredda e deumidifica (asciuga) non appena la temperatura esterna è poco al di sopra del punto di congelamento. Ciò può provocare la formazione di condensa, con conseguente caduta di gocce da sotto il veicolo.

Se raffreddamento o deumidificazione non servono, spegnere il sistema di raffreddamento per risparmiare carburante.

### Sistema di ricircolo dell'aria

La modalità di ricircolo è controllabile con il pulsante .



### ⚠ Avvertenza

In modalità di ricircolo, lo scambio d'aria con l'esterno risulta ridotto. Utilizzando tale modalità senza allo stesso tempo raffreddare l'aria, l'umidità nell'abitacolo aumenta, facendo appannare i finestrini. Inoltre la qualità dell'aria nell'abitacolo si deteriora, e potrebbe provocare sonnolenza agli occupanti.

Distribuzione dell'aria su . Ricircolo dell'aria disattivato.

### Raffreddamento massimo



Aprire brevemente i finestrini, in modo da disperdere rapidamente l'aria calda.

- Raffreddamento  acceso.
- Sistema di ricircolo dell'aria  acceso.
- Impostare il comando della temperatura al livello più freddo.
- Regolare la velocità della ventola al livello massimo.

- Portare il comando di distribuzione dell'aria su .
- Aprire tutte le bocchette di ventilazione.

### Sbrinamento

#### e disappannamento dei cristalli

- Raffreddamento  acceso.
- Impostare il comando della temperatura al livello più caldo.
- Regolare la velocità della ventola al livello massimo.
- Portare il comando di distribuzione dell'aria su .
- Inserire il lunotto termico .
- Aprire opportunamente le bocchette laterali dell'aria e orientarle verso i finestrini delle portiere.

## Bocchette di ventilazione

### Bocchette di ventilazione orientabili

Mentre è attivo il raffreddamento, almeno una bocchetta dell'aria deve essere aperta, per evitare che la mancanza di movimento dell'aria provochi la formazione di ghiaccio sull'evaporatore.

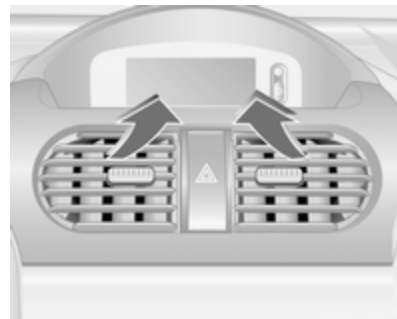

Regolare la direzione del flusso dell'aria ruotando la rotella di regolazione da destra a sinistra e sollevare oppure abbassare le alette orizzontali.

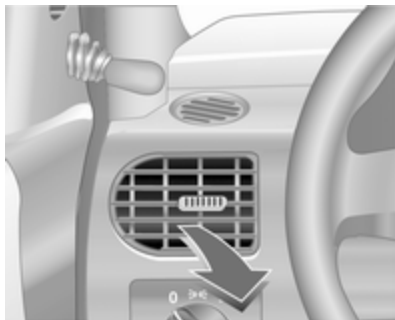

Per chiudere la bocchetta, ruotare la rotella di regolazione verso sinistra o verso destra fino a fine corsa.

### **⚠ Avvertenza**

Non applicare oggetti alle alette delle bocchette dell'aria. C'è il rischio di danni e lesioni in caso di incidente.

## **Bocchette di ventilazione fisse**

Altre bocchette di ventilazione si trovano sotto il parabrezza e i finestrini e nei vani piedi.

## **Manutenzione**

### **Preso dell'aria**

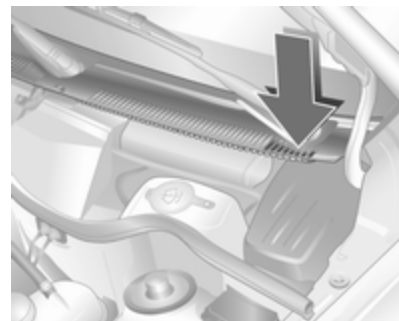

La presa dell'aria davanti al parabrezza nel vano motore non deve essere ostruita in alcun modo per consentire l'ingresso dell'aria. Togliere eventuali depositi di foglie, sporco o neve.

### **Filtro antipolline**

Il filtro antipolline impedisce a polvere, fuliggine, polline e spore di penetrare nell'abitacolo attraverso le prese d'aria.

## Funzionamento regolare del climatizzatore

Per garantire sempre la massima efficienza del sistema, il raffreddamento deve essere attivato per alcuni minuti almeno una volta al mese, indipendentemente dalle condizioni climatiche e dalla stagione. Il funzionamento con raffreddamento non è possibile quando la temperatura esterna è troppo bassa.

## Manutenzione

Per un raffreddamento ottimale, si consiglia di far controllare annualmente il sistema di climatizzazione, a partire da tre anni dopo la prima immatricolazione del veicolo. Di seguito indichiamo alcuni controlli da effettuare.

- Prova di funzionalità e di pressione
- Funzionalità del riscaldamento
- Controllo di tenuta
- Controllo delle cinghie di trasmissione

- Pulizia del condensatore e scarico dell'evaporatore
- Controllo delle prestazioni



## Guida e funzionamento

Consigli per la guida .....	89
Avviamento e funzionamento .....	89
Gas di scarico .....	91
Cambio manuale .....	93
Cambio manuale automatizzato .....	94
Freni .....	98
Carburante .....	99
Traino .....	103

## Consigli per la guida

### Controllo del veicolo

#### **Mai procedere in folle con il motore spento**

In tale situazione molti impianti, quali il servofreno o il servosterzo, non funzionano, rendendo la marcia un pericolo per sé e per gli altri.

#### **Pedali**

Non collocare tappetini nella zona dei pedali per evitare di ostacolare la corsa dei pedali stessi.

## Avviamento e funzionamento

### **Rodaggio di un veicolo nuovo**

Per i primi viaggi non effettuare inutilmente frenate brusche.

Quando si guida la vettura per la prima volta, è possibile che la cera e l'olio presenti nell'impianto di scarico evaporino producendo l'emissione di fumi. Parcheggiare la vettura all'aperto per un po' evitando di inalare i fumi.

Durante il rodaggio, è possibile che i consumi di carburante e di olio motore siano più elevati e che il processo di pulizia del filtro antiparticolato diesel sia più frequente. Filtro antiparticolato ⇨ 91.

## Posizioni della chiave nel blocchetto di accensione

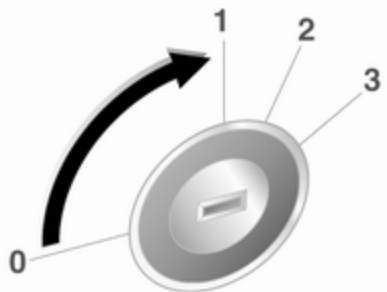

- 0 = Accensione disinserita
- 1 = Bloccasterzo sbloccato, accensione disinserita
- 2 = Accensione inserita, con motore diesel: preriscaldamento
- 3 = Avviamento

## Avviamento del motore

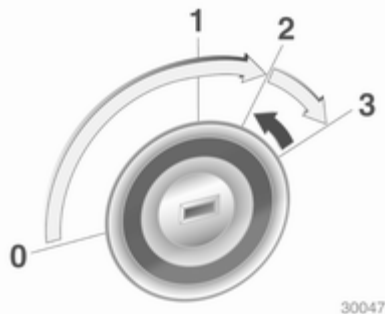

Azionare la frizione e il freno, cambio automatico in **P** o **N**.

Non azionare il pedale dell'acceleratore.

Motore diesel: portare la chiave in posizione **2** per il preriscaldamento e attendere finché la spia  non si spegne.

Girare brevemente la chiave in posizione **3** e rilasciare.

Prima di riavviare o per spegnere il motore, riportare la chiave in posizione **0**.

## Avviare il veicolo a basse temperature

L'avvio del veicolo senza riscaldatori aggiuntivi è possibile solo fino a  $-25\text{ }^{\circ}\text{C}$  per i motori diesel e  $-30\text{ }^{\circ}\text{C}$  per i motori a benzina. È necessario avere un olio motore con la viscosità corretta, il carburante corretto, tutti gli interventi eseguiti e una batteria sufficientemente carica. Con temperature inferiori a  $-30\text{ }^{\circ}\text{C}$ , il cambio manuale automatizzato richiede una fase di riscaldamento di ca. 5 minuti. La leva del cambio deve essere in posizione **N**.

## Interruzione di carburante al motore durante la decelerazione

L'alimentazione del carburante viene interrotta automaticamente durante le decelerazioni, ovvero quando il veicolo procede con una marcia innestata ma non viene premuto l'acceleratore. L'interruzione di carburante al motore durante la decelerazione viene disattivata se la temperatura del convertitore catalitico è elevata.

## Parcheggio

- Non parcheggiare il veicolo su superfici facilmente infiammabili, in quanto le temperature elevate dell'impianto di scarico potrebbero causare la combustione della superficie.
- Inserire sempre il freno di stazionamento senza premere il pulsante di rilascio. Se il veicolo viene parcheggiato in salita o in discesa, tirare il freno di stazionamento quanto più possibile. Premere contemporaneamente il pedale del

freno per ridurre lo sforzo necessario per tirare il freno di stazionamento.

- Spegnerne il motore e disinserire l'accensione. Ruotare il volante per inserire il bloccasterzo.
- Se il veicolo è parcheggiato su una superficie piana o in salita, disinserire l'accensione solo dopo aver innestato la prima o portato la leva selettiva su **P**. Inoltre, in salita, girare le ruote anteriori nella direzione opposta rispetto al cordolo del marciapiede.

Se il veicolo è parcheggiato in discesa, disinserire l'accensione solo dopo aver innestato la retromarcia o portato la leva selettiva su **P**. Inoltre, girare le ruote anteriori verso il cordolo del marciapiede.

- Chiudere e bloccare il veicolo ed attivare il sistema di bloccaggio antifurto e l'impianto di allarme antifurto.

## Gas di scarico

### Gas di scarico del motore

#### Pericolo

I gas di scarico del motore contengono monossido di carbonio, che è tossico, ma incolore e inodore e può essere letale se inalato.

Se i fumi di scarico penetrano nell'abitacolo, aprire i finestrini. Rivolgersi ad un'officina per eliminare la causa del guasto.

Evitare di viaggiare con il vano di carico aperto, in quanto i gas di scarico potrebbero entrare nell'abitacolo.

## Filtro antiparticolato

Il filtro antiparticolato previsto per le motorizzazioni diesel separa le pericolose particelle di fuliggine dal gas di scarico. Il sistema è corredato di una funzione autopulente che si attiva automaticamente durante la marcia. Il filtro viene pulito bruciando ad alta

temperatura le particelle di fuliggine. Questo processo avviene automaticamente in determinate condizioni preimpostate e può richiedere fino a 25 minuti. Durante tale periodo di tempo il consumo di carburante può risultare più elevato. L'emissione di odori e fumo nel corso di tale procedimento è un fenomeno normale.



In determinate situazioni, come ad esempio percorrendo distanze brevi, il sistema non è in grado di completare la funzione autopulente.

Se il filtro richiede di essere pulito ma le situazioni precedenti del traffico non hanno consentito il completa-

mento della pulizia automatica, la spia  lampeggia. Proseguire il viaggio mantenendo il regime del motore al di sopra dei 2000 giri/min. Se necessario, passare a una marcia inferiore. Ha quindi inizio la pulizia del filtro antiparticolato.

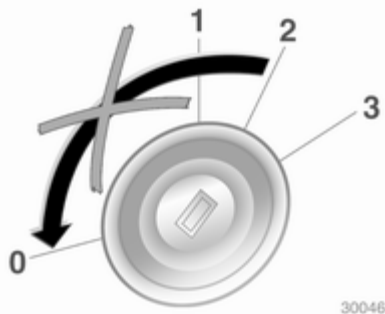

Si raccomanda di non interrompere il viaggio o disinserire l'accensione durante la pulizia.

### Attenzione

Se il processo di pulizia viene interrotto più di una volta, si rischia di provocare gravi danni al motore.

La pulizia avviene più rapidamente con regimi e carichi del motore elevati.



La spia  si spegne al completamento della funzione autopulente.

Se si accende anche , non è possibile effettuare la pulizia e in questo caso ci si deve rivolgere a un'officina.

## Convertitore catalitico

Il convertitore catalitico riduce la quantità di sostanze nocive presenti nei gas di scarico.

### Attenzione

Carburanti di tipi diversi da quelli elencati alle pagine ⇨ 99, ⇨ 150 possono danneggiare il convertitore catalitico o i componenti elettronici.

La benzina incombusta surriscalda e danneggia il convertitore catalitico. Evitare pertanto di utilizzare eccessivamente il motorino di avviamento, di rimanere con il serbatoio vuoto e di avviare il motore a spinta o a traino.

Se il motore perde colpi, funziona in modo irregolare, nel caso di prestazioni ridotte, o se si notano altre anomalie, rivolgersi ad un'officina il prima possibile per eliminare la causa del guasto. In caso di emergenza è pos-

sibile proseguire il viaggio, ma solo per breve tempo e con velocità e regime del motore ridotti.

## Cambio manuale



Per inserire la retromarcia, con il veicolo fermo, premere il pedale della frizione, attendere 3 secondi, quindi premere il pulsante sulla leva del cambio e inserire la marcia.

Se la marcia non si innesta, portare la leva del cambio in posizione di folle, rilasciare il pedale della frizione e premerlo nuovamente; ripetere quindi la selezione della marcia.

Evitare di staccare parzialmente la frizione quando non serve.

Durante il cambio marcia, premere a fondo il pedale della frizione. Non tenere il piede appoggiato sul pedale.

### Attenzione

Non è consigliabile guidare con la mano appoggiata alla leva del cambio.

## Cambio manuale automatizzato

Il cambio Easytronic consente di cambiare marcia manualmente (modalità manuale) o automaticamente (modalità automatica), in entrambi i casi con controllo automatico della frizione.

### Display del cambio



Visualizza la modalità e la marcia correnti.

Se è attivato il programma invernale, ❄️ è illuminato.

## Avviamento del motore

All'avvio del motore, premere il pedale del freno. Se il pedale del freno non è premuto, nel display del cambio lampeggia "N" e il motore non può essere avviato.

Se tutte le luci dei freni sono guaste, l'avviamento non è possibile.

### Leva del cambio



Spostare sempre del tutto la leva selettoria nella direzione desiderata.

- N** = Folle.  
**A/M** = Passaggio tra modalità automatica e manuale. Il display del cambio mostra **A** o **M**.  
**R** = Retromarcia. Premere la manopola sulla leva del cambio, selezionare **R**. Innestare solo a veicolo fermo.  
**+** = Passaggio a marcia superiore.  
**-** = Passaggio a marcia inferiore.

### Leva del cambio in ● (posizione centrale)

Muovere la leva del cambio da **N** a ● (posizione centrale) premendo al contempo il pedale del freno causa il passaggio alla modalità automatica e innesta la prima marcia (la seconda se è abilitato il programma invernale).

Quando si rilascia il freno, il veicolo inizia ad avanzare. Se non viene azionato il freno a pedale, **A** inizia a lampeggiare. Avviare premendo immediatamente il pedale dell'acceleratore o muovere la leva del cambio su **N** e ripetere la procedura con freno a pedale azionato.

### Modalità manuale

In modalità manuale una marcia può essere selezionata manualmente dando dei leggeri colpi alla leva del cambio in posizione **+** o **-**. Il display del cambio indica la marcia corrente.

Se la velocità del motore è troppo bassa, il cambio manuale automatizzato passerà automaticamente ad una marcia inferiore anche in modalità Manuale.

Se si seleziona una marcia superiore quando la velocità di marcia è troppo bassa o una marcia inferiore quando la velocità è troppo alta, il cambio marcia non viene eseguito. Questo impedisce al motore di funzionare a un regime troppo alto o troppo basso.

Le marce possono essere saltate dando dei leggeri colpi alla leva del cambio ripetutamente a brevi intervalli.

Quando il veicolo è in modalità automatica, il cambio manuale automatizzato passa alla modalità manuale quando si danno dei leggeri colpi alla leva del cambio in posizione **+** o **-**.

### Arresto del veicolo

In **A**, è innestata la prima marcia (la seconda marcia in caso di programma invernale) e la frizione viene rilasciata quando il veicolo viene arrestato. In **R**, rimane innestata la retromarcia.

### Freno motore

#### Modalità automatica

Quando si guida in discesa, il cambio manuale automatizzato non passa a marce superiori finché il motore non raggiunge un regime abbastanza alto e passa per tempo a marce inferiori quando si frena.

#### Modalità manuale

Per utilizzare l'effetto frenante del motore quando si viaggia in discesa, selezionare per tempo una marcia più bassa.

### Disimpegno della vettura

Il disimpegno del veicolo è consentito solo se il veicolo è bloccato nella sabbia, nel fango o nella neve. Portare ripetutamente la leva del cambio da **R** a **●**. Non mandare su di giri il motore ed evitare accelerazioni repentine.

### Parcheggio

Azionare il freno di stazionamento. Rimane innestata l'ultima marcia selezionata (vedere il display del cambio). Con **N**, non è innestata alcuna marcia.

Quando l'accensione viene disinnestata, i movimenti della leva selettoria non hanno più alcun effetto.

### Programmi di guida elettronica

- In seguito ad un avviamento a freddo, il programma della temperatura di esercizio aumenta il regime del motore per portare rapidamente in temperatura il convertitore catalitico.

- Il programma adattativo adegua le strategie di cambio marcia alle condizioni di guida, ovvero ai carichi e alle pendenze correnti.

### Modalità Winter (Inverno) ❄️



Attivare la modalità Winter se si hanno problemi di partenza su un fondo stradale scivoloso.

### Attivazione

Premere il pulsante ❄️. Il cambio passa alla modalità automatica. Il veicolo parte in seconda.

### Disattivazione

La modalità Winter viene disinnestata:

- premendo nuovamente il pulsante ❄️
- disinnestando l'accensione
- passaggio a modalità manuale
- quando la temperatura della frizione è troppo alta.

### Kickdown

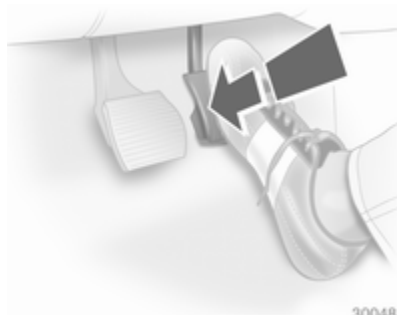

Premendo il pedale dell'acceleratore oltre il punto di resistenza, a seconda del regime del motore il cambio passa a una marcia inferiore.



Durante la funzione di kickdown non è possibile cambiare marcia.

Quando la velocità del motore si avvicina al suo limite superiore, il cambio passa ad una marcia superiore durante il passaggio alla marcia inferiore anche in modalità manuale.

Senza il passaggio alla marcia inferiore questo cambio automatico non viene effettuato in modalità manuale.

## Guasto

Per prevenire danni al cambio manuale automatizzato, la frizione si inserisce automaticamente quando viene raggiunta una temperatura elevata della frizione stessa.

In caso di guasto si accende il simbolo . È possibile continuare il viaggio. La modalità manuale non può essere usata per cambiare marcia.

Se nel display del cambio appare **F**, non si può proseguire il viaggio.

Rivolgersi ad un'officina per eliminare la causa del guasto.

## Interruzione dell'alimentazione elettrica

La frizione non si stacca se si verifica un'interruzione dell'alimentazione elettrica quando una marcia è innestata. Il veicolo non si può muovere.

Se la batteria è scarica, avviare il veicolo utilizzando i cavi di avviamento  137.

Se il guasto non dipende dalla batteria scarica, rivolgersi ad un'officina.

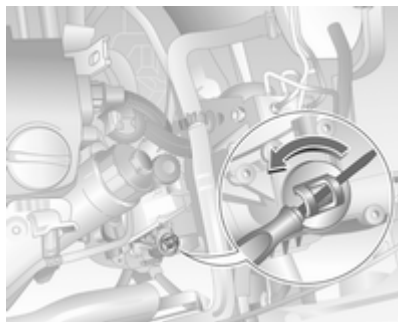

Spostare il veicolo dal flusso del traffico e sbloccare la frizione nel seguente modo:

1. Azionare il freno di stazionamento e disinserire l'accensione.
2. Aprire il cofano  106.
3. Pulire la trasmissione nell'area del tappo in modo che non entri della sporcizia nel momento in cui il tappo viene rimosso.
4. Ruotare il tappo per allentarlo e rimuoverlo sollevandolo.
5. Con un cacciavite a punta piatta, ruotare la vite di regolazione finché non si avverte una netta resistenza. A questo punto la frizione è staccata.

### Attenzione

Non ruotare la vite oltre il punto di resistenza, in quanto ciò può danneggiare il cambio.

6. Rimettere il tappo pulito. Il tappo deve essere interamente a contatto con la scatola della frizione.

### Attenzione

Benché il veicolo possa essere spostato di un breve tratto, quando la frizione viene staccata in questo modo non è possibile né trainare il veicolo, né avviare il motore.

Rivolgersi immediatamente ad un'officina.

## Freni

L'impianto frenante comprende due circuiti frenanti separati.

Se un circuito frenante dovesse guastarsi, è ancora possibile frenare il veicolo con il secondo circuito. Tuttavia, l'effetto frenante si ottiene solo premendo a fondo il pedale del freno. Questo richiede una forza notevolmente maggiore. Lo spazio di frenata necessario sarà maggiore. Rivolgersi ad un'officina prima di proseguire il viaggio.

Quando il motore non è in funzione, il supporto del servofreno viene meno dopo aver premuto una o due volte il pedale del freno. L'effetto frenante non viene ridotto, ma sarà necessario esercitare una pressione maggiore sul pedale. Questo fatto va ricordato soprattutto quando il veicolo viene trainato.

Spia di controllo (1) ⇨ 72.

## Sistema di antibloccaggio

Il sistema di antibloccaggio (ABS) impedisce alle ruote di bloccarsi.

L'ABS inizia a regolare la pressione della frenata non appena una ruota mostra una tendenza a bloccarsi. Il veicolo rimane governabile, anche durante una frenata brusca.

L'intervento dell'ABS si avverte come un impulso nel pedale del freno e un rumore provocato dal processo di regolazione.

Per frenare in modo ottimale, tenere il pedale del freno premuto a fondo per l'intero processo di frenata, anche se il pedale pulsa. Non ridurre la pressione sul pedale.

Dopo l'avvio, il sistema esegue un autotest che può essere percepito.

Spia di controllo (ABS) ⇨ 72.

## Luce adattativa dei freni

Quando si frena a fondo, tutte e tre le luci dei freni lampeggiano per l'intera durata del controllo ABS.

## Guasto

### ⚠ Avvertenza

In caso di guasto dell'ABS, le ruote potrebbero bloccarsi in caso di frenate particolarmente forti. I vantaggi offerti dall'ABS non sono più disponibili. In caso di frenate brusche, il veicolo non è più governabile e potrebbe sbandare.

Rivolgersi ad un'officina per eliminare la causa del guasto.

## Freno di stazionamento

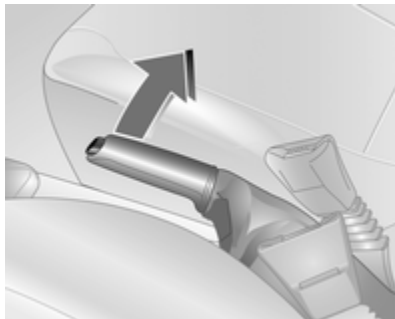

Azionare sempre energicamente il freno di stazionamento senza premere il pulsante di sblocco, e tirarlo con la maggior forza possibile nei tratti in salita o in discesa.

Per rilasciare il freno di stazionamento, sollevare leggermente la leva, premere il pulsante di sblocco ed abbassare completamente la leva.

Per ridurre le forze agenti sul freno di stazionamento, premere contemporaneamente il pedale del freno.

Spia di controllo (ⓘ) ⇨ 72.

## Assistenza alla frenata

Premendo rapidamente ed energicamente il pedale del freno, viene applicata automaticamente la massima forza frenante (frenata a fondo).

Continuare a premere il pedale del freno con una pressione costante finché è necessario frenare a fondo. La forza frenante massima viene ridotta automaticamente quando si rilascia il pedale del freno.

## Carburante

### Carburante per motori a benzina

Utilizzare solo benzina senza piombo a norma DIN EN 228.

Possono essere utilizzati carburanti standard equivalenti con un tenore di etanolo pari a max. 10% del volume. In tal caso usare solo carburante a norma DIN 51625.

Usare benzina con il numero di ottano consigliato ⇨ 150. L'uso di benzina con un numero di ottano troppo basso può ridurre la coppia e la potenza del motore e aumentare leggermente il consumo di carburante.

### Attenzione

L'uso di benzina con un numero di ottano troppo basso può provocare combustione incontrollata e danni al motore.

## Carburante per motori diesel

Usare soltanto gasolio che ottemperi alla norma DIN EN 590. Il carburante deve avere un basso contenuto di zolfo (max. 50 ppm). Si possono usare carburanti standardizzati equivalenti con contenuto di biodiesel massimo EN14214 del 7% in termini di volume (come DIN 51628 o standard equivalenti).

Non utilizzare olii diesel marini, olii combustibili per riscaldamento o carburanti diesel totalmente o parzialmente a base vegetale, come l'olio di colza o il biodiesel, né Aquazole ed emulsioni gasolio-acqua simili. Il gasolio non deve essere diluito con carburante per motori a benzina.

La fluidità e la filtrabilità del gasolio dipende dalla temperatura. Quando le temperature sono basse, rifornirsi con gasolio garantito per l'uso invernale.

## Carburante per il funzionamento a metano

Usare gas naturale con una percentuale di metano del 78 - 99 % circa. La percentuale di metano di L-gas (basso) è del 78 - 87 % circa, mentre quella dell'H-gas (alto) è dell'87 - 99 % circa. È possibile anche utilizzare biogas con la medesima percentuale di metano, a condizione che sia stato desolfurato e preparato chimicamente.

Usare soltanto gas naturale o biogas a norma DIN 51624.

Non utilizzare gas liquido o GPL.

## Rifornimento

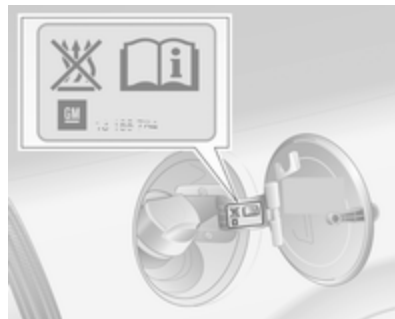

### **⚠ Pericolo**

Prima di fare rifornimento, spegnere il motore e qualsiasi sistema di riscaldamento esterno dotato di camere di combustione (indicato dall'adesivo sullo sportellino del carburante). Spegnerne i telefoni cellulari.

Osservare le istruzioni per l'uso e per la sicurezza della stazione dove si fa rifornimento.

**⚠ Pericolo**

Il carburante è infiammabile ed esplosivo. Non fumare. Evitare fiamme libere o scintille.

Se si avverte odore di carburante nell'abitacolo, rivolgersi immediatamente ad un'officina per eliminare la causa del problema.

**Attenzione**

In caso di rifornimento con carburante sbagliato, non accendere il quadro.

Lo sportellino del carburante si trova sul lato posteriore destro del veicolo. Con il sistema di chiusura centralizzata ed il telecomando, lo sportellino del serbatoio del carburante si sblocca contemporaneamente alle portiere.

Aprire lo sportellino del serbatoio.

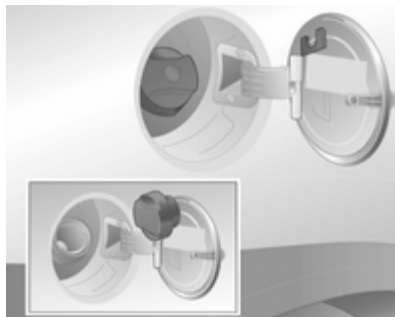

Sbloccare il tappo del serbatoio del carburante con la chiave di accensione, svitarlo e rimuoverlo. Il tappo del serbatoio del carburante può essere posato sull'apposita staffa presente sullo sportellino del carburante.

**Attenzione**

Asciugare immediatamente il carburante eventualmente fuoriuscito.

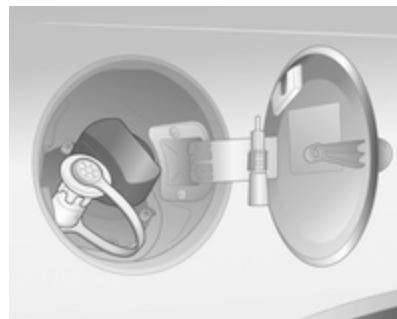
**Rifornimento di metano**

Per fare rifornimento di metano, rimuovere il tappo protettivo dal bocchettone.

**⚠ Avvertenza**

Rifornire solo con una pressione massima di 250 bar. Rifornirsi solo presso stazioni di rifornimento con compensazione di temperatura.

La procedura di rifornimento deve essere completata, per esempio, con l'areazione del bocchettone. Riposizionare il tappo protettivo.

La capacità del serbatoio di benzina dipende dalla temperatura esterna, dalla pressione di riempimento e dal tipo di sistema di rifornimento.

Nomi dei "veicoli a metano" all'estero:

Tedesco Erdgasfahrzeuge

Inglese NGVs = Natural Gas Vehicles

Francese Véhicules au gaz naturel – or – Véhicules GNV

Italiano Metano auto

Nomi del "metano" all'estero:

Tedesco Erdgas

Inglese CNG = Compressed Natural Gas

Francese GNV = Gaz Naturel (pour) Véhicules - oppure - CGN = carburantgaz naturel

Italiano Metano (per auto)

### Tappo del serbatoio del carburante

Utilizzare solo tappi del serbatoio del carburante originali. I veicoli con motore diesel sono dotati di tappi del serbatoio del carburante speciali.

### Consumo di carburante - Emissioni di CO<sub>2</sub>

Per il rilevamento dei consumi di carburante viene applicata la direttiva europea 80/1268/CEE (modificata dalla direttiva 2004/3/CE).

La direttiva prende in considerazione le effettive consuetudini di guida: il ciclo urbano rappresenta circa  $\frac{1}{3}$  mentre quello extraurbano circa  $\frac{2}{3}$  del consumo totale. La direttiva considera inoltre gli avviamenti a freddo e le fasi di accelerazione.

Anche la specifica delle emissioni di CO<sub>2</sub> è parte integrante della direttiva.

I valori indicati non garantiscono il reale consumo di carburante di un particolare veicolo. Il consumo di car-

burante dipende inoltre dallo stile di guida personale e dalle condizioni della strada e del traffico.

Tutti i valori si basano sul modello base UE con equipaggiamento standard.

Il calcolo dei consumi di carburante prende in considerazione il peso in ordine di marcia della vettura, accertato in conformità con le relative disposizioni in materia. La presenza di equipaggiamenti opzionali può causare consumi di carburante e livelli di emissioni di CO<sub>2</sub> leggermente superiori e una velocità massima inferiore rispetto ai valori indicati.

Consumo di carburante, emissioni di CO<sub>2</sub> ⇨ 151.

## Traino

### Informazioni generali

Utilizzare esclusivamente dispositivi di traino omologati per il veicolo in questione. Per l'installazione dei dispositivi di traino, rivolgersi ad un'officina. L'operazione potrebbe richiedere modifiche a carico del sistema di raffreddamento, degli scudi termici e di altre apparecchiature.

Il montaggio del dispositivo di traino potrebbe coprire l'apertura dell'occhiello di traino. In tal caso, usare la barra del gancio di traino. Conservare sempre la barra del gancio di traino nel veicolo.

Dimensioni di installazione dei dispositivi di traino montati in fabbrica  
⇨ 162.

### Consigli per la guida e per il traino

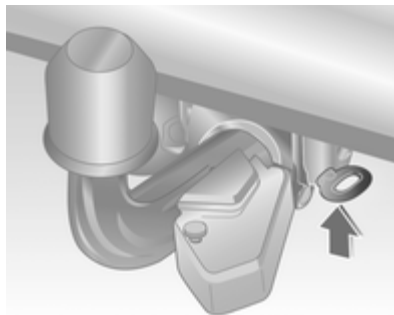

Prima di collegare un rimorchio lubrificare il gancio di traino. Non farlo però se, per ridurre gli sbandamenti del rimorchio, si utilizza uno stabilizzatore che agisce sul gancio di traino.

Nel caso di rimorchi con ridotta stabilità direzionale e roulotte con una massa complessiva ammessa a pieno carico superiore a 1000 kg, non si deve superare la velocità di 80 km/ora; è consigliabile l'uso di uno stabilizzatore.

Se il rimorchio inizia a sbandare, guidare più lentamente, non cercare di correggere lo sterzo e se necessario frenare in modo deciso.

In discesa viaggiare con la stessa marcia che si userebbe in salita e a velocità simile.

Regolare la pressione dei pneumatici al valore specificato per il pieno carico  
⇨ 157.

### Traino di un rimorchio

#### Carichi trainabili

I carichi trainabili ammessi sono valori massimi che dipendono dal veicolo e dal motore e che non devono essere superati. Il carico trainabile effettivo è dato dalla differenza tra la reale massa a pieno carico del rimorchio e il reale carico del giunto di accoppiamento con il rimorchio agganciato.

I carichi trainabili ammessi sono specificati nella documentazione del veicolo. In generale sono validi per pen- denze fino a max. 12%.

I carichi trainabili ammessi si applicano fino alla pendenza specificata e fino ad un'altitudine di 1000 metri sul livello del mare. Con l'aumentare dell'altitudine la potenza del motore diminuisce a causa della maggiore rarefazione dell'aria, riducendo così la capacità di procedere in salita. Per questo anche la massa lorda consentita della combinazione veicolo + rimorchio diminuisce del 10% per ogni 1000 metri di aumento dell'altitudine. Non è necessario invece ridurre il peso complessivo con rimorchio per viaggiare su pendenze leggere (inferiori all'8%, come ad esempio in autostrada).

La massa lorda consentita della combinazione non deve essere superata. Questo peso è specificato sulla targhetta di identificazione ⇨ 148.

### **Carico verticale sul punto di aggancio**

Il carico verticale sul punto di aggancio è il carico esercitato dal rimorchio sul gancio di traino. Può essere modificato variando la distribuzione del peso caricato sul rimorchio.

Il carico verticale massimo ammesso (50 kg) è specificato sulla targhetta di identificazione del dispositivo di traino e nella documentazione del veicolo. Cercare sempre di ottenere il carico massimo, in particolare nel caso di rimorchi pesanti. Il carico verticale sul punto di aggancio non dovrebbe mai essere inferiore a 25 kg.

### **Carico sull'asse posteriore**

I carichi ammessi sugli assali (vedere targhetta d'identificazione o documenti del veicolo) non devono essere superati.



## Cura del veicolo

Informazioni generali .....	105
Controlli del veicolo .....	106
Sostituzione delle lampadine .....	111
Impianto elettrico .....	120
Attrezzi per il veicolo .....	125
Ruote e pneumatici .....	126
Avviamento di emergenza .....	137
Traino .....	139
Cura delle parti esterne e interne .....	140

## Informazioni generali

### Accessori e modifiche alla vettura

Raccomandiamo l'uso di ricambi e accessori originali e componenti omologati realizzati appositamente per il veicolo in questione. Non possiamo fornire alcuna garanzia sull'affidabilità di altri prodotti, anche se omologati a norma o approvati in altro modo.

Non apportare modifiche all'impianto elettrico, come ad esempio cambiamenti delle centraline elettroniche (chip tuning).

### Rimessaggio del veicolo

#### Rimessaggio prolungato

Se si intende riporre il veicolo per diversi mesi, è necessario eseguire i seguenti interventi:

- Lavare e incerare il veicolo.
- Far controllare la cera protettiva del vano motore e del sottoscocca.

- Pulire e proteggere opportunamente le tenute in gomma.
- Cambiare l'olio motore.
- Scaricare il serbatoio del liquido di lavaggio.
- Controllare l'antigelo del liquido di raffreddamento ed anticorrosione.
- Regolare la pressione dei pneumatici al valore specificato per il pieno carico.
- Parcheggiare il veicolo in un luogo asciutto e ben ventilato. Innestare la prima o la retromarcia, oppure portare la leva selettiva in **P**. Impedire che il veicolo si possa spostare.
- Non azionare il freno di stazionamento.
- Aprire il cofano, chiudere tutte le portiere e bloccare il veicolo.
- Scollegare il morsetto dal terminale negativo della batteria del veicolo. Assicurarsi di disattivare tutti i sistemi, come ad esempio l'impianto di allarme antifurto.

## Rimessa in funzione

Per rimettere in funzione il veicolo, eseguire i seguenti interventi:

- Collegare il morsetto al terminale negativo della batteria del veicolo. Attivare l'elettronica degli alzacristalli elettrici.
- Controllare la pressione dei pneumatici.
- Riempire il serbatoio del liquido di lavaggio.
- Controllare il livello dell'olio motore.
- Controllare il livello del liquido di raffreddamento.
- Se necessario rimontare la targa.

## Demolizione dei veicoli

Le informazioni sui centri di demolizione e sul riciclaggio dei veicoli da rottamare sono disponibili sul nostro sito web. Affidare questi lavori solo ad un centro di riciclaggio autorizzato.

## Controlli del veicolo

### Esecuzione dei lavori

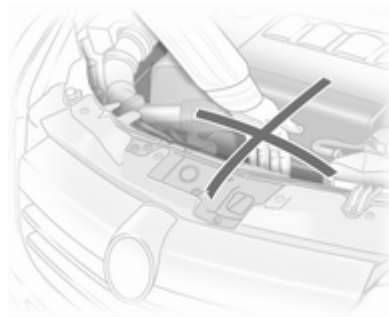

#### ⚠ Avvertenza

Eeguire i controlli nel vano motore solo con l'accensione disinserita.

La ventola di raffreddamento può entrare in funzione anche con l'accensione disinserita.

#### ⚠ Pericolo

L'impianto di accensione e i fari allo xeno usano tensioni molto elevate. Non toccare.

I tappi per il rabbocco dell'olio motore, del liquido di raffreddamento, del liquido di lavaggio e l'impugnatura dell'astina di livello dell'olio sono gialli per facilitarne l'identificazione.

## Cofano

### Apertura



Tirare la leva di sblocco e riportarla alla posizione originale.

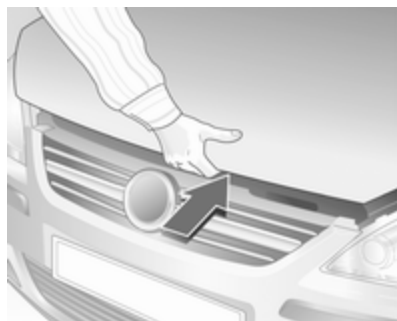

Sollevare la chiusura di sicurezza e aprire il cofano.

Presa d'aria ⇨ 87.

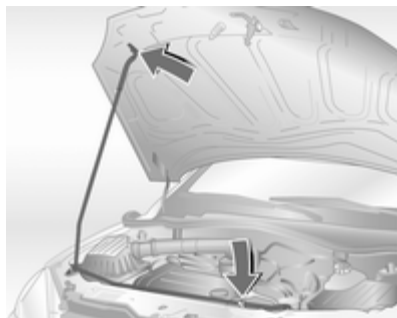

Fissare il supporto del cofano.

### Chiusura

Prima di chiudere il cofano, posizionare il supporto nella sua sede.

Abbassare il cofano e lasciarlo cadere. Controllare che il cofano sia chiuso.

### Olio motore

Controllare manualmente il livello dell'olio motore a intervalli regolari per prevenire danni al motore. Assicu-

rarsi che sia utilizzato olio con le specifiche corrette. Liquidi e lubrificanti raccomandati ⇨ 145.

Il controllo va effettuato con il veicolo su una superficie piana. Il motore deve essere a temperatura di esercizio e deve essere stato spento per almeno 5 minuti.

Estrarre l'astina di livello, pulirla e inserirla fino all'arresto sull'impugnatura, quindi estrarla e controllare il livello dell'olio motore.

Inserire l'astina di livello fino all'arresto sull'impugnatura e ruotarla di mezzo giro.

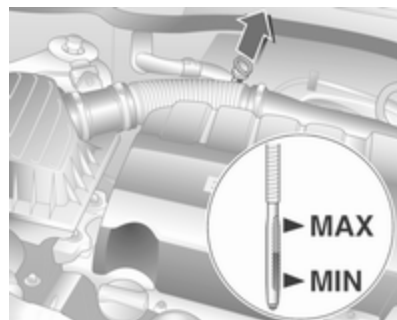

Le astine di livello variano a seconda del tipo di motore.

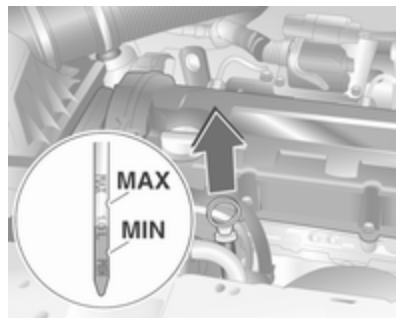

Rabboccare se il livello dell'olio motore è sceso sotto il segno **MIN**.

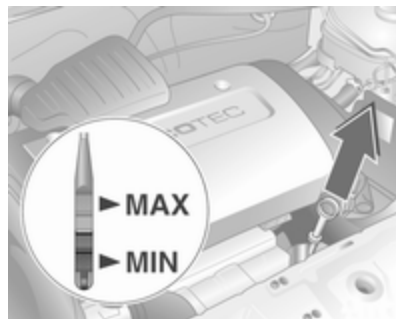

Si consiglia di utilizzare per il rabbocco lo stesso tipo di olio motore utilizzato all'ultimo cambio olio.

Il livello dell'olio motore non deve superare il segno **MAX** sull'astina di livello.

### Attenzione

In caso di riempimento eccessivo, scaricare o aspirare l'olio in eccesso.

Capacità ⇨ 155.

Inserire correttamente il tappo e serrarlo.

### Liquido di raffreddamento del motore

Il liquido di raffreddamento assicura una protezione antigelo fino a circa -28 °C.

### Attenzione

Utilizzare solo antigelo approvato.

### Livello del liquido di raffreddamento

#### Attenzione

Un livello troppo basso del liquido di raffreddamento può causare danni al motore.

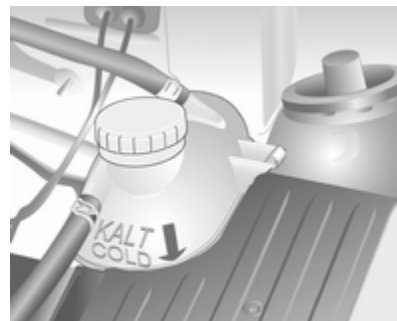

Quando il sistema di raffreddamento è freddo, il livello del liquido di raffreddamento dovrebbe essere al di sopra del segno **KALT/COLD**. Rabboccare se il livello è basso.

**⚠Avvertenza**

Lasciar raffreddare il motore prima di aprire il tappo. Aprire il tappo con cautela, lasciando fuoriuscire lentamente la pressione.

Rabboccare l'antigelo. Se non è disponibile l'antigelo, utilizzare acqua di rubinetto pulita oppure acqua distillata. Chiudere il tappo e serrarlo saldamente. Rivolgersi ad un'officina per far controllare la concentrazione dell'antigelo e riparare la causa della perdita di liquido di raffreddamento.

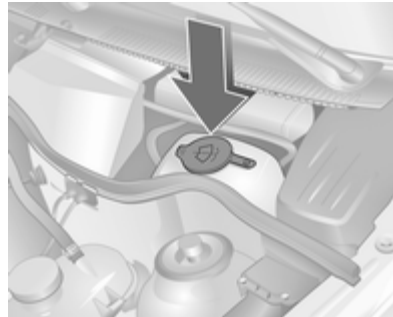
**Liquido di lavaggio**

Riempire con acqua pulita miscelata con la giusta quantità di liquido di lavaggio contenente antigelo. Per un rapporto di miscelazione corretto, controllare il contenitore del liquido di lavaggio.

Quando si chiude il serbatoio, premere fermamente lo sportellino lungo tutto il bordo.

**Attenzione**

Solo un liquido di lavaggio con una concentrazione sufficiente di antigelo fornisce una protezione alle basse temperature o in caso di calo improvviso delle stesse.

**Freni**

Un rumore stridente indica che le guarnizioni dei freni hanno raggiunto il loro spessore minimo. È possibile proseguire il viaggio ma si devono sostituire le guarnizioni dei freni appena possibile.

Dopo il montaggio di nuove guarnizioni dei freni, evitare frenate brusche durante i primi viaggi.

## Liquido dei freni

### ⚠ Avvertenza

Il liquido dei freni è tossico e corrosivo. Evitare il contatto con occhi, pelle, tessuti e superfici verniciate.

Il livello del liquido dei freni deve essere tra i segni **MIN** e **MAX**.

Assicurare la massima pulizia nell'effettuare il rabbocco, in quanto la contaminazione del liquido dei freni può compromettere il funzionamento dell'impianto frenante. Rivolgersi ad un'officina per eliminare la causa della perdita di liquido dei freni.

Utilizzare solo fluido per i freni ad alte prestazioni, Fluido per freni e frizione ⇨ 145.

## Batteria

La batteria del veicolo non richiede manutenzione, a condizione che lo stile di guida del conducente ne consenta una carica sufficiente. Uno stile

che prevede la copertura di brevi tratti e frequenti avviamenti del motore può scaricare la batteria. Utilizzare i dispositivi elettrici solo se necessario.



Le batterie non devono essere smaltite con i rifiuti domestici, ma presso gli appositi centri di raccolta e riciclaggio.

Se il veicolo non viene utilizzato per oltre 4 settimane, la batteria potrebbe scaricarsi. Scollegare il morsetto dal terminale negativo della batteria del veicolo.

Prima di collegare o scollegare la batteria, accertare che l'accensione sia disinserita.

### Sostituire la batteria

Quando si sostituisce la batteria, assicurarsi che non ci siano fori di ventilazione aperti nelle vicinanze del ter-

minale positivo. Se un foro di ventilazione è aperto in questa zona, deve essere chiuso con un tappo, e la ventilazione vicino al terminale negativo deve essere aperta.

Utilizzare solo batterie che consentono alla scatola portafusibili di essere montata sopra la batteria.

Si consiglia di far sostituire la batteria da un'officina.

## Spurgo del sistema di alimentazione diesel

Se il serbatoio è stato svuotato completamente, è necessario spurgare il sistema di alimentazione diesel. Inserire l'accensione per tre volte, per 15 secondi ogni volta. Poi tentare l'avviamento del motore per un massimo di 40 secondi (per motivi tecnici, per motore AZ 17 DTH il tempo consentito è di soli 30 secondi). Ripetere questa procedura dopo almeno 5 secondi. Se il motore non si avvia, rivolgersi ad un'officina.

## Sostituzione delle spazzole tergicristalli

### Spazzole tergicristalli del parabrezza



Sollevare il braccio del tergicristallo. Muovere la leva di sblocco e staccare la spazzola del tergicristallo.

### Spazzola tergicristalli del lunotto

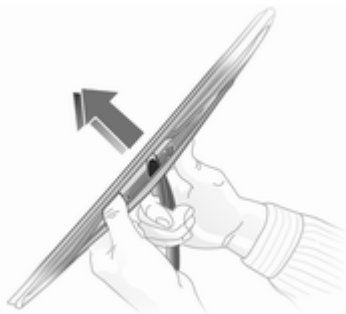

Sollevare il braccio del tergicristallo. Sganciare la spazzola del tergicristallo come mostrato in figura e rimuoverla.

## Sostituzione delle lampadine

Disinserire l'alimentazione e spegnere l'interruttore interessato o chiudere le portiere.

Afferrare la lampadina nuova solo tenendola per lo zoccolo! Non toccare il vetro della lampadina a mani nude.

Per la sostituzione utilizzare solo lampadine dello stesso tipo di quelle sostituite.

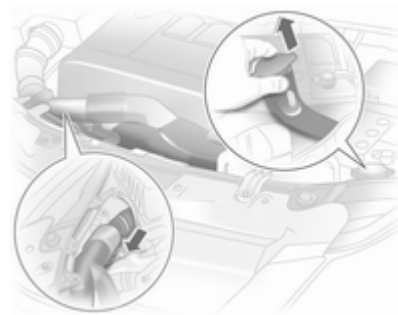

Per sostituire le lampadine sul lato destro del vano motore, staccare il tubo flessibile dell'aria dal filtro dell'aria.

Per sostituire la lampadina sul lato sinistro, rimuovere la copertura della scatola portafusibili  $\varnothing$  121. Con il motore Z 13 DTJ, tirare in alto anche la scatola portarelè di fronte alla scatola portafusibili, estraendola dalle guide. Estrarre il tubo flessibile dell'aria tirandolo sul filtro aria a destra.

## Fari alogeni

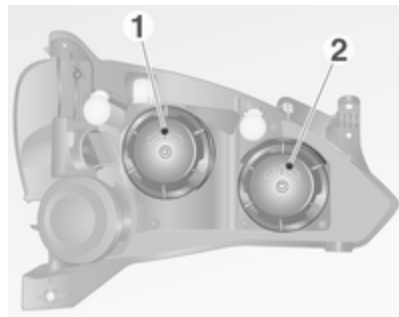

I fari dispongono di sistemi distinti per gli anabbaglianti **1** (lampadine esterne) e gli abbaglianti **2** (lampadine interne).

### Anabbaglianti



1. Ruotare il coperchio in senso antiorario e rimuoverlo.



2. Premere la lampadina sul connettore a spina verso il basso.
3. Rimuovere la lampadina con connettore dall'alloggiamento del riflettore.



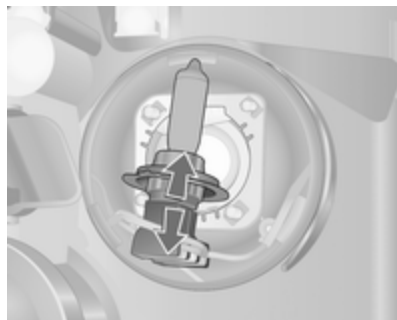

4. Staccare il connettore dalla base della lampadina.
5. Collegare il connettore sulla nuova lampadina.
6. Inserire la lampadina con connettore in modo che la linguetta si inserisca nella cavità presente nel riflettore.
7. Posizionare la copertura protettiva per fari e chiuderla.

### Abbaglianti

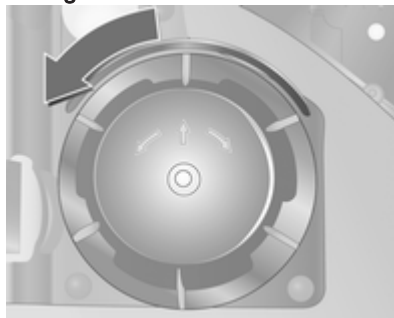

1. Ruotare la copertura protettiva in senso antiorario e rimuoverla.
2. Staccare il connettore dalla lampadina.



3. Sganciare la molla dal fermo spostandolo in avanti e ruotandolo di lato.
4. Rimuovere la lampadina dal corpo del riflettore.

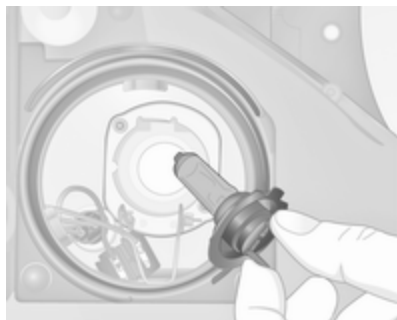

5. Quando si monta la nuova lampadina, inserire le alette nelle cavità del riflettore.
6. Montare la molla, collegare il connettore alla lampadina.
7. Riposizionare il coperchio di protezione.

### Luci laterali

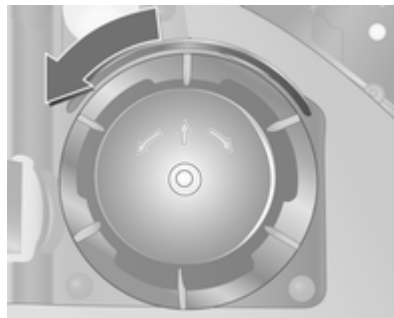

1. Ruotare la copertura protettiva degli abbaglianti in senso antiorario e rimuoverla.
2. Staccare il connettore a spina dalla lampadina degli abbaglianti.

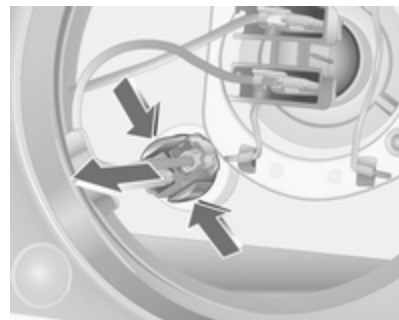

3. Rimuovere la lampadina dal riflettore e sostituirla.
4. Inserire il portalamпада nel riflettore.

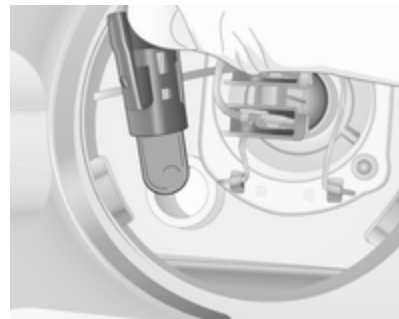

5. Attaccare il connettore alla lampadina fari principale.
6. Rimontare la copertura protettiva e chiuderla.

### Fari ellissoidali

I fari dispongono di sistemi distinti per gli anabbaglianti (lampadine interne) e gli abbaglianti (lampadine esterne).

### Anabbaglianti

1. Rimuovere la copertura protettiva premendo la chiusura e tirando verso il basso la copertura.
2. Staccare il connettore dalla lampadina.

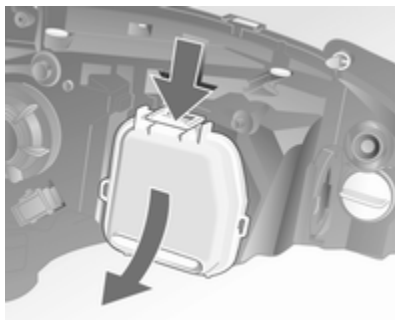

3. Disinnestare il fermo della molla ruotandolo di lato.
4. Rimuovere la lampadina dal corpo del riflettore.

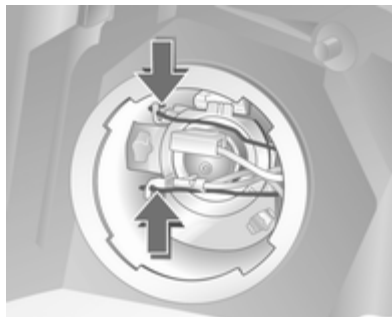

5. Quando si monta la nuova lampadina, inserire le alette nelle cavità del riflettore.
6. Montare la molla, collegare il connettore alla lampadina.
7. Riposizionare il coperchio di protezione.

### Abbaglianti, luci di parcheggio

Per la sostituzione delle lampadine, rivolgersi ad un'officina.

### Luci degli indicatori di direzione anteriori

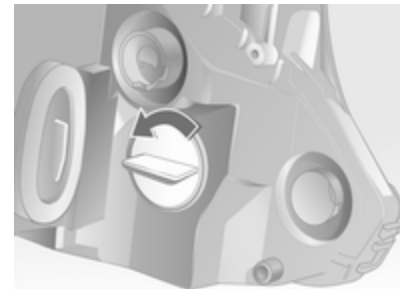

1. Ruotare il portalamпада in senso antiorario per staccarlo.
2. Spingere leggermente la lampadina nel portalamпада, ruotarla in senso antiorario, rimuoverla e sostituirla.

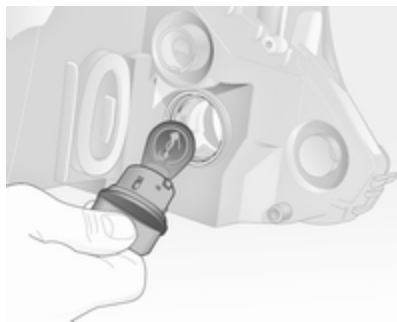

3. Inserire il portalamпада nel riflettore, quindi ruotarlo in senso orario per serrarlo.

## Fendinebbia

Per la sostituzione delle lampadine, rivolgersi ad un'officina.

## Indicatori di direzione anteriori

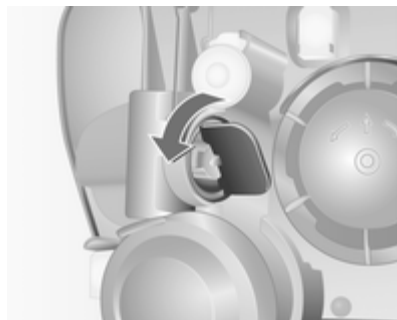

1. Ruotare il portalamпада in senso antiorario per staccarlo.

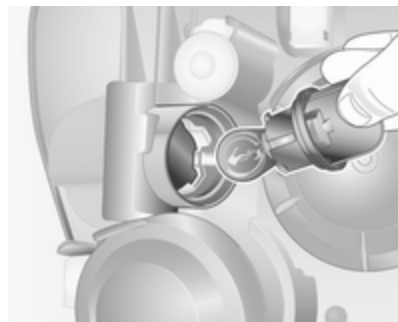

2. Spingere leggermente la lampadina nel portalamпада, ruotarla in senso antiorario, rimuoverla e sostituirla.
3. Inserire il portalamпада nel riflettore, quindi ruotarlo in senso orario per serrarlo.

## Luci posteriori

### Vettura a 5 porte



1. Disimpegnare la copertura premendo le linguette di aggancio e rimuoverla.



2. Staccare il connettore dal supporto della lampadina.
3. Tenere il portalamпада dall'esterno; allentare i due dadi di fermo con la chiave per bulloni ruota  $\psi$  125 e svitare manualmente.
4. Staccare il portalamпада.
5. Premere le linguette di fermo sul portalamпада insieme e rimuovere il supporto della lampada.

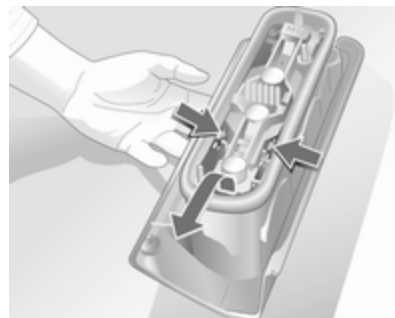

- Lampadine dall'alto in basso:
- Luce di retromarcia/luce dei freni.
  - Luce dell'indicatore di direzione.
  - Luce di retromarcia.
  - Retronebbia, probabilmente solo su un lato.
6. Rimuovere la lampadina dal portalamпада e sostituirla.
  7. Innestare il portalamпада nell'alloggiamento. Inserire il portalamпада nella carrozzeria del veicolo. Avvitare i dadi di fissaggio sulle viti di fermo manualmente e serrare. Innestare il connettore. Posizionare la copertura e chiuderla.

Dopo la sostituzione delle lampadine, controllare il corretto funzionamento delle luci posteriori: inserire l'accensione, azionare il freno, accendere le luci laterali.

## Indicatori di direzione laterali

Per la sostituzione delle lampadine, rivolgersi ad un'officina.

## Luci della targa



1. Svitare entrambe le viti. Rimuovere l'inserto della lampada.



2. Premere leggermente la lampadina verso il fermaglio a molla e rimuoverla.
3. Inserire la lampadina nuova.
4. Inserire l'inserto della lampada e fissarlo usando un cacciavite.

## Luci interne

### Luce di cortesia anteriore

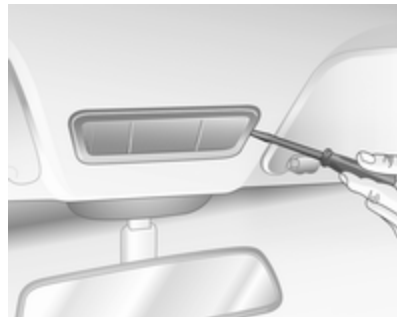

1. Estrarre la lampada facendo leva con un cacciavite.
2. Premere leggermente la lampadina verso il fermaglio a molla e rimuoverla.

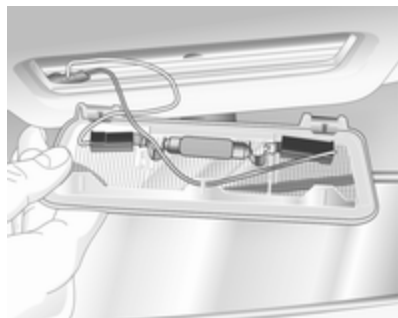

3. Inserire la lampadina nuova.
4. Montare la lente e bloccarla in posizione.

### Luce di cortesia e luci di lettura anteriori



1. Disinnestare il vetro usando un cacciavite e rimuovere.
2. Rimuovere la lampadina e sostituirla.



3. Montare la lente e bloccarla in posizione.

## Luce del vano di carico



1. Estrarre la lampada facendo leva con un cacciavite.
2. Premere leggermente la lampadina verso il fermaglio a molla e rimuoverla.
3. Inserire la lampadina nuova.
4. Inserire la lampadina nell'apertura e innestare in posizione.

## Illuminazione del quadro strumenti

Per la sostituzione delle lampadine, rivolgersi ad un'officina.

## Impianto elettrico

### Fusibili

Installare esclusivamente fusibili con le stesse caratteristiche di quelli da sostituire.

La scatola portafusibili è posizionata nel vano motore.

Prima di sostituire un fusibile, spegnere il relativo interruttore e disinserire l'accensione.



Un fusibile bruciato si riconosce dal filamento interrotto. Sostituire il fusibile solo dopo aver eliminato la causa del guasto.

Alcune funzioni sono protette da diversi fusibili.

Alcuni fusibili potrebbero anche non essere associati ad alcuna funzione.

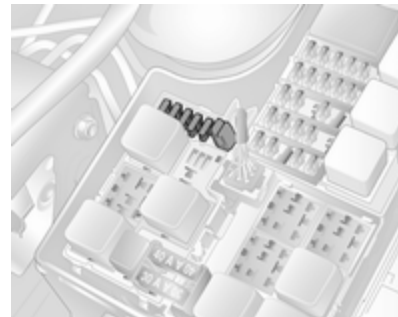

Conservare i fusibili di scorta nella posizione fornita nella scatola portafusibili, alla destra della quale si trova un estraattore per fusibili che ne facilita la sostituzione.



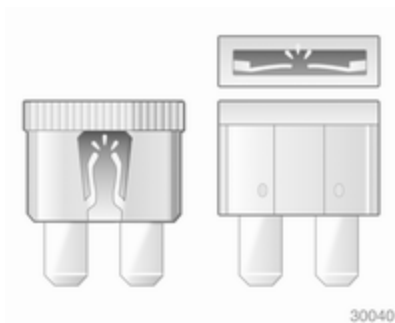

## Scatola portafusibili nel vano motore

La scatola portafusibili è posizionata nel vano motore vicino al vaso di espansione del liquido refrigerante.

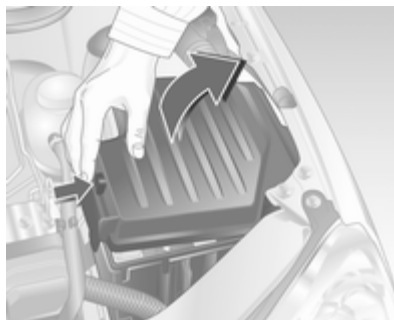

Sganciare il coperchio, sollevarlo e rimuoverlo.

## Le scatole portafusibili dei veicoli con motore Z13DTJ



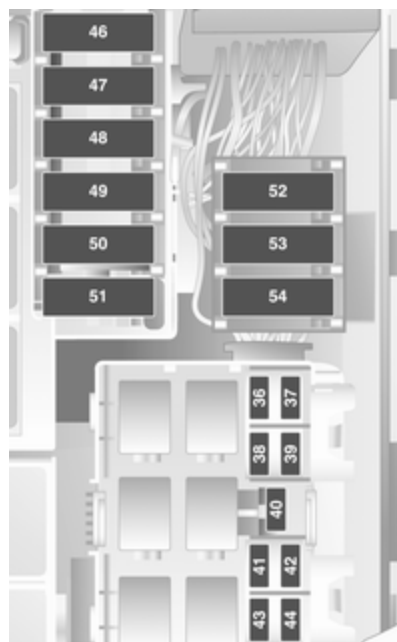

### **N. Circuito**

- 1 Centralina centrale
- 2 Centralina del motore
- 3 Strumenti, display informativo, interruttore luci, avvisatore acustico, luci di emergenza, dispositivo elettronico di bloccaggio motore
- 4 Apparecchiatura di traino, luci della targa
- 5 Alzacristalli elettrici (sinistra)
- 6 –
- 7 –
- 8 Motorino di avviamento
- 9 Impianto di iniezione carburante, pompa carburante, riscaldatore stazionario
- 10 Avvisatore acustico
- 11 Centralina centrale
- 12 Display informativo, sistema Infotainment

### **N. Circuito**

- 13 Impianto di allarme antifurto
- 14 Specchietti retrovisori esterni
- 15 Sistema di lavaggio del parabrezza
- 16 Luce di cortesia
- 17 Centralina centrale
- 18 –
- 19 Alzacristalli elettrici (destra)
- 20 –
- 21 –
- 22 Centralina centrale, dispositivo elettronico di bloccaggio motore
- 23 Tergicristalli
- 24 Sistema Infotainment, display informativo, interruttore luci, luce di cortesia, strumenti, EPS
- 25 Luci di retromarcia, accendisigari, presa di corrente

**N. Circuito**

- 26** Riscaldamento sedile (destra)
- 27** Riscaldamento sedile (sinistra)
- 28** ABS
- 29** Tergilunotto
- 30** Centralina del motore
- 31** Climatizzatore
- 32** ABS, cambio manuale automatizzato, airbag
- 33** Comando motore
- 34** Riscaldatore del filtro diesel
- 35** Alzacristalli elettrici, sistema Infotainment
- 36** Anabbaglianti (sinistra)
- 37** Anabbaglianti (destra)
- 38** Luci di posizione di sinistra, luci di parcheggio di sinistra
- 39** Luci di posizione di destra, luci di parcheggio di destra

**N. Circuito**

- 40** Luce del freno
- 41** Fendinebbia
- 42** Retronebbia
- 43** Abbaglianti (sinistra)
- 44** Abbaglianti (destra)
- 45** Ventola della ventilazione
- 46** Centralina del motore
- 47** Lunotto termico
- 48** Motorino di avviamento
- 49** EPS
- 50** ABS
- 51** Motore a benzina: motore diesel con cambio manuale automatizzato: centralina motore
- 52** Ventola del radiatore
- 53** Ventola di raffreddamento, sistema di climatizzazione
- 54** Cambio manuale automatizzato

**Scatole portafusibili di veicoli con altri motori**

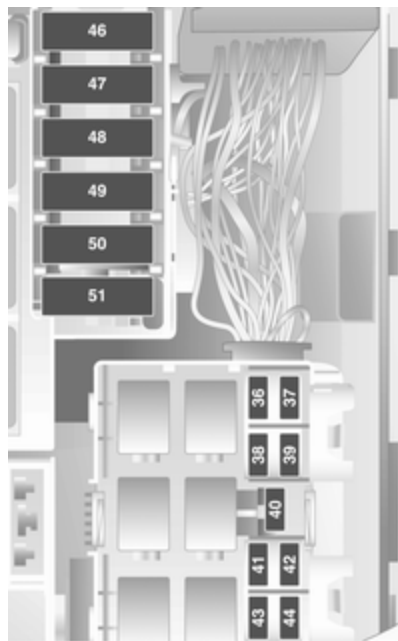

### N. Circuito

- 1 Centralina centrale
- 2 Centralina del motore
- 3 Strumenti, display informativo, interruttore luci, avvisatore acustico, luci di emergenza, dispositivo elettronico di bloccaggio motore
- 4 Apparecchiatura di traino, luci della targa
- 5 Alzacristalli elettrici (sinistra)
- 6 -
- 7 -
- 8 Motorino di avviamento
- 9 Impianto di iniezione carburante, pompa carburante, riscaldatore stazionario
- 10 Avvisatore acustico
- 11 Centralina centrale
- 12 Display informativo, sistema Infotainment

### N. Circuito

- 13 Impianto di allarme antifurto
- 14 Specchietti retrovisori esterni
- 15 Sistema di lavaggio del parabrezza
- 16 Luce di cortesia
- 17 Centralina centrale
- 18 -
- 19 Alzacristalli elettrici (destra)
- 20 -
- 21 -
- 22 Centralina centrale, dispositivo elettronico di bloccaggio motore
- 23 Tergicristalli
- 24 Sistema Infotainment, display informativo, interruttore luci, luce di cortesia, strumenti, EPS
- 25 Luci di retromarcia, accendisigari, presa di corrente

**N. Circuito**

- 26 Riscaldamento sedile (destra)
- 27 Riscaldamento sedile (sinistra)
- 28 ABS
- 29 Tergilunotto
- 30 Centralina del motore
- 31 Climatizzatore
- 32 ABS, cambio manuale automatizzato, airbag
- 33 Comando motore
- 34 Riscaldatore del filtro diesel
- 35 Alzacristalli elettrici, sistema Infotainment
- 36 Anabbaglianti (sinistra)
- 37 Anabbaglianti (destra)
- 38 Luci di posizione di sinistra, luci di parcheggio di sinistra
- 39 Luci di posizione di destra, luci di parcheggio di destra

**N. Circuito**

- 40 Luce del freno
- 41 Fendinebbia
- 42 Retronebbia
- 43 Abbaglianti (sinistra)
- 44 Abbaglianti (destra)
- 45 Ventola della ventilazione
- 46 Centralina del motore
- 47 Lunotto termico
- 48 Motorino di avviamento
- 49 EPS
- 50 ABS
- 51 Motore a benzina: motore diesel con cambio manuale automatizzato: centralina motore
- 52 Ventola del radiatore
- 53 Ventola di raffreddamento, sistema di climatizzazione
- 54 Cambio manuale automatizzato

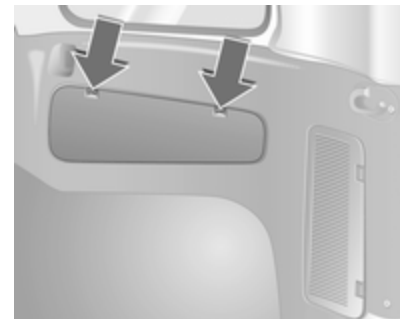
**Attrezzi per il veicolo****Attrezzi****Combo**

Il martinetto e gli attrezzi del veicolo sono posizionati in un vano di stivaggio nella rifinitura del pannello laterale sul lato destro.

Sbloccare lo sportellino spingendo le linguette di fermo.

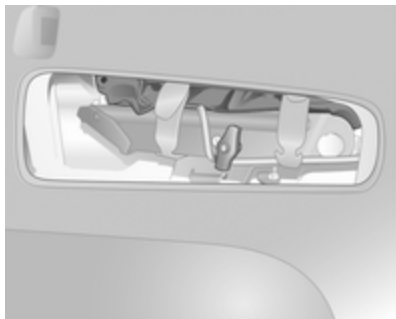

Gli attrezzi del veicolo sono fissati al martinetto con fascette di gomma.

### **Combo van**

Il martinetto e gli attrezzi del veicolo sono fissati dietro al sedile del conducente.

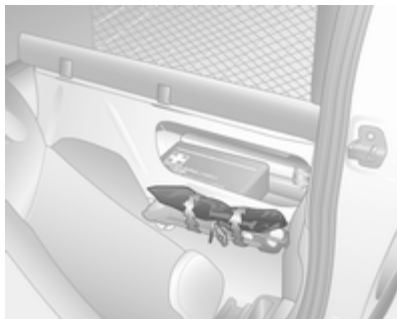

Gli attrezzi del veicolo sono fissati al martinetto con fascette di gomma.

## **Ruote e pneumatici**

### **Condizioni dei pneumatici e dei cerchi**

Superare gli ostacoli lentamente e, se possibile, ad angolo retto. Passare sopra ostacoli acuminati può danneggiare i pneumatici e i cerchi. Quando si parcheggia, non schiacciare i pneumatici contro il bordo del marciapiede.

Controllare regolarmente i cerchi verificando che non presentino danni. In caso di danni o usura irregolare, rivolgersi ad un'officina.

### **Pneumatici invernali**

I pneumatici invernali migliorano la sicurezza di guida a temperature inferiori a 7 °C e per questo motivo devono essere utilizzati su tutte le ruote.

Come pneumatici invernali sono consentiti i pneumatici delle misure 175/65 R 14, 175/70 R 14, 185/55 R 15, 185/60 R 15<sup>1)</sup> e 185/65 R 15.

In conformità con le normative specifiche del Paese, applicare l'adesivo di velocità nel campo visivo del conducente.

## Denominazione dei pneumatici

Ad es. **185/65 R 15 88 T**

**185** = larghezza della sezione, mm

**65** = rapporto di sezione (tra altezza e larghezza), %

**R** = tipo di cintura: radiale

**RF** = tipo: RunFlat

**15** = diametro del cerchio, pollici

**88** = indice di carico, ad es. 88 rappresenta 567 kg

**T** = Indice di velocità

Lettere per l'indice di velocità:

**Q** = fino a 160 km/h

**S** = fino a 180 km/h

**T** = fino a 190 km/h

**H** = fino a 210 km/h

**V** = fino a 240 km/h

**W** = fino a 270 km/h

## Pressione dei pneumatici

Controllare la pressione dei pneumatici freddi almeno ogni 14 giorni e prima di un viaggio lungo. Non dimenticare la ruota di scorta. Questo vale anche per i veicoli dotati del sistema di monitoraggio pressione pneumatici.

Rimuovere la chiave dei cappucci coprivalvola dallo sportellino di rifornimento del carburante e usarla per svitare il cappuccio coprivalvola.



Pressione dei pneumatici ⇨ 157 ed etichetta all'interno dello sportellino di rifornimento del carburante.

Le pressioni dei pneumatici specificate si riferiscono ai pneumatici freddi, e valgono sia per i pneumatici estivi che per quelli invernali.

Gonfiare sempre la ruota di scorta alla pressione specificata per il pieno carico.

La pressione dei pneumatici ECO consente di ottenere il minore consumo di carburante possibile.

<sup>1)</sup> Non consentiti come pneumatici invernali su veicoli con Z13 DTJ.

Una pressione di gonfiaggio non corretta influisce negativamente su sicurezza, guidabilità del veicolo, comfort e consumo di carburante, oltre ad accelerare il processo di usura dei pneumatici.

### Avvertenza

Una pressione troppo bassa può causare un eccessivo riscaldamento dei pneumatici, danni interni con conseguente distacco del battistrada e lo scoppio a velocità elevate.

## Profondità del battistrada

Controllare con regolarità la profondità del battistrada.

Per motivi di sicurezza, i pneumatici vanno sostituiti quando la profondità del battistrada raggiunge i 2-3 mm (4 mm per i pneumatici invernali).

Il raggiungimento del limite legale di profondità minima del battistrada (1,6 mm) è osservabile quando il battistrada è usurato fino a uno degli in-

dicatori di usura del battistrada (TWI). La loro posizione è indicata da contrassegni sul fianco del pneumatico.

Se l'usura è maggiore sui pneumatici anteriori rispetto a quelli posteriori, scambiare periodicamente le ruote anteriori con quelle posteriori. Assicurarsi che tutte le ruote abbiano lo stesso senso di rotazione come prima dello scambio.

I pneumatici invecchiano anche se non vengono usati. Si consiglia di sostituire i pneumatici ogni 6 anni.

## Cambio di misura dei pneumatici e dei cerchi

Se si utilizzano pneumatici di misura diversa rispetto a quelli montati dalla fabbrica, può essere necessario riprogrammare il tachimetro ed apporre altre modifiche al veicolo.

Dopo aver montato pneumatici di misura diversa, far sostituire l'etichetta con la pressione dei pneumatici.

### Avvertenza

L'uso di pneumatici o cerchi non adatti può causare incidenti e invalidare l'omologazione del veicolo.

## Copricerchi

Utilizzare copricerchi e pneumatici approvati dalla Casa Madre per la vettura e conformi a tutti i requisiti relativi alle combinazioni di cerchi e pneumatici.

Se i copricerchi e i pneumatici usati non sono approvati dalla Casa Madre, i pneumatici devono essere senza protezione del bordo.

I copricerchi non devono ostacolare il raffreddamento dei freni.

### Avvertenza

L'uso di pneumatici o copricerchi non adatti può causare improvvise perdite di pressione e conseguenti incidenti.



## Catene da neve

Le catene da neve sono consentite soltanto sulle ruote anteriori.

Utilizzare sempre catene a maglie fini che non aumentino lo spessore del battistrada e dei fianchi interni di oltre 10 mm (inclusa la chiusura della catena).

Rimuovere i copricerchi se si montano catene.

### ⚠ Avvertenza

Eventuali danni possono causare lo scoppio dei pneumatici.

Le catene da neve sono solo consentite su pneumatici delle misure 175/65 R 14, 175/70 R 14 e 185/55 R 15.

Le catene da neve non sono consentite su pneumatici delle misure 185/60 R 15<sup>2)</sup> e 185/65 R 15.

L'uso delle catene da neve non è consentito sulla ruota di scorta.

<sup>2)</sup> Solo consentiti su veicoli con versione "carico utile aumentato" e/o versione "all'aperto".

## Kit di riparazione dei pneumatici

Danni di lieve entità al battistrada possono essere riparati con il kit di riparazione dei pneumatici.

Non rimuovere eventuali corpi estranei dal pneumatico.

Danni ai pneumatici di misura superiore a 4 mm o vicini al bordo del fianco del pneumatico non sono riparabili con il kit di riparazione dei pneumatici.

### ⚠ Avvertenza

Non superare la velocità di 80 km/h.

Non utilizzare per un periodo prolungato.

Sterzo e guidabilità potrebbero risentirne.

In caso di pneumatico sgonfio:

Azionare il freno di stazionamento e inserire la prima o la retromarcia.

Sul Combo il kit di riparazione dei pneumatici è posizionato dietro una copertura a sinistra nella rifinitura laterale del vano bagagli. Sul Combo van, è posizionato in un vano dietro al sedile del conducente.

Per aprire il vano, premere per sbloccare le linguette di fermo.

1. Rimuovere la borsa contenente il kit di riparazione dei pneumatici dal vano. Rimuovere con cautela pezzi dalla borsa.
2. Rimuovere il compressore.



30057

3. Rimuovere il cavo di collegamento elettrico e il flessibile dell'aria dai vani portaoggetti nel lato inferiore del compressore.



4. Avvitare il flessibile dell'aria del compressore al connettore della bombola di sigillante.
5. Inserire la bombola del sigillante nella sede nel compressore.  
Posizionare il compressore accanto al pneumatico in modo che la bombola del sigillante sia in posizione verticale.
6. Svitare il cappuccio coprivalvola dal pneumatico difettoso.

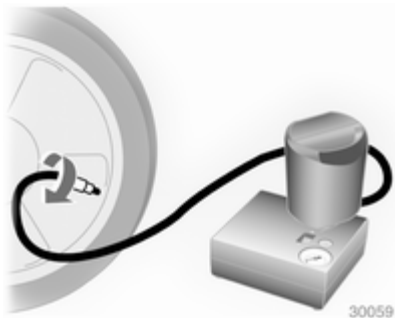

7. Avvitare il tubo di gonfiaggio alla valvola.
8. L'interruttore sul compressore deve essere posizionato su O.
9. Collegare il connettore del compressore alla presa accessori o alla presa dell'accendisigari.
10. Inserire l'accensione.

Per evitare di scaricare la batteria si consiglia di lasciare il motore in funzione.

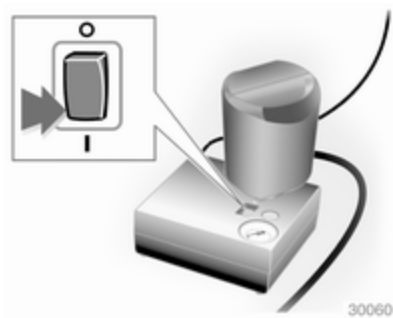

11. Portare l'interruttore basculante sul compressore in posizione I. Il pneumatico viene riempito di sigillante.
12. Mentre il flacone di sigillante si svuota (circa 30 secondi) l'indicatore di pressione sul compressore indica brevemente 6 bar. poi la pressione inizia a scendere.  
Tutto il sigillante viene pompato nel pneumatico, poi il pneumatico viene gonfiato.
13. Tutto il sigillante viene pompato nel pneumatico, poi il pneumatico viene gonfiato.

14. La pressione prescritta per il pneumatico dovrebbe essere raggiunta entro 10 minuti. Pressione dei pneumatici ⇨ 157. Al raggiungimento della pressione corretta, spegnere il compressore.

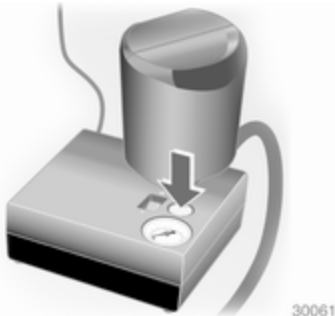

Se la pressione prescritta per il pneumatico non viene raggiunta entro 10 minuti, rimuovere il kit di riparazione dei pneumatici. Spostare il veicolo facendo compiere un giro al pneumatico. Ricollegare il kit di riparazione dei pneumatici e continuare la procedura di gonfiaggio per 10 minuti. Se ancora non si riesce a raggiungere la pressione prescritta, significa che

il danno al pneumatico è eccessivo per consentire la riparazione in questo modo. Rivolgersi ad un'officina.

Scaricare la pressione in eccesso del pneumatico attraverso il pulsante sopra l'indicatore di pressione.

Non far funzionare il compressore per più di 10 minuti.

15. Scollegare il kit di riparazione dei pneumatici. Avvitare il flessibile di riempimento al connettore libero della bombola di sigillante. Ciò impedisce la fuoriuscita del sigillante. Riporre il kit di riparazione dei pneumatici nel vano di carico.
16. Pulire l'eventuale sigillante in eccesso con un panno.
17. Staccare dalla bombola del sigillante l'etichetta indicante la massima velocità consentita ed applicarla nel campo visivo del conducente.
18. Proseguire immediatamente la guida, in modo da distribuire uniformemente il sigillante nel pneu-

matico. Dopo aver percorso circa 10 km, ma non oltre 10 minuti di viaggio, fermarsi e controllare la pressione dei pneumatici. Nel fare questo, avvitare direttamente il tubo dell'aria del compressore sulla valvola del pneumatico.

Se la pressione è superiore a 1,3 bar, regolarla al valore corretto. Ripetere la procedura finché non si verifica più alcuna perdita di pressione.

Se la pressione è scesa al di sotto di 1,3 bar, il veicolo non deve essere usato. Rivolgersi ad un'officina.

19. Riporre il kit di riparazione dei pneumatici nel vano di carico.

**Avviso**

Le caratteristiche di guida di un pneumatico riparato sono seriamente compromesse, quindi il pneumatico deve essere sostituito.

Se si sentono rumori anomali o se il compressore si surriscalda, spegnere il compressore per almeno 30 minuti.

La valvola di sicurezza integrata si apre con una pressione di 7 bar.

Prendere nota della data di scadenza del kit. Dopo questa data, la sua capacità di sigillatura non è più garantita. Fare attenzione alle informazioni sulla conservazione del flacone di sigillante.

Sostituire il flacone di sigillante usato. Smaltire il flacone come previsto dalle norme applicabili.

Il compressore e il sigillante possono essere usati a partire da una temperatura minima di -30 °C.

È possibile utilizzare gli adattatori in dotazione per gonfiare altri oggetti, come palloni da calcio, materassini ad aria, battelli pneumatici e così via.

Sono posizionati sul lato inferiore del compressore. Per rimuoverli, avvitare il tubo flessibile dell'aria del compressore ed estrarre l'adattatore.

**Sostituzione delle ruote**

Invece della ruota di scorta, alcuni veicoli hanno in dotazione un kit di riparazione dei pneumatici ⇨ 129.

Eeguire la seguente procedura, attenendosi a quanto indicato:

- Parcheggiare il veicolo su una superficie piana, solida e non scivolosa. Orientare le ruote anteriori dritte in avanti.
- Azionare il freno di stazionamento e inserire la prima o la retromarcia.
- Estrarre la ruota di scorta ⇨ 135.
- Non sostituire mai più di una ruota per volta.
- Utilizzare il martinetto solo per sostituire le ruote.
- Se il terreno sul quale il veicolo è parcheggiato è morbido, inserire un pannello solido (spessore max. 1 cm) sotto il martinetto.

- Quando la vettura è sollevata dal martinetto, non lasciarvi all'interno persone o animali.
  - Non infilarsi mai sotto un veicolo sollevato da un martinetto.
  - Non avviare il veicolo quando è sollevato da un martinetto.
  - Prima di avvitare i bulloni delle ruote, pulirli e ingrassare leggermente le parti coniche con grasso reperibile in commercio.
1. Estrarre il cappello del mozzo usando un cacciavite, posizionando il cacciavite nell'incavo sul lato del cappello. Attrezzi per il veicolo ⇨ 125.



Staccare il copricerchio con l'apposito gancio. Attrezzi per il veicolo ⇨ 125.



Su alcune versioni, il copricerchio viene rimosso insieme ai bulloni.

Per i copricerchi con bulloni visibili, la copertura può rimanere sulla ruota. Gli anelli di fermo dei bulloni ruota non devono essere rimossi.

Cerchi in lega: Staccare i coperchi dei bulloni ruota con un cacciavite e rimuoverli. Per proteggere il cerchio, porre un panno morbido tra il cacciavite e il cerchio in lega.



Ruote in lega con bloccaggio antifurto: svitare il cappello del bullone con la chiave antifurto e rimuovere. Attrezzi per il veicolo ⇨ 125.



2. Servendosi dell'apposita chiave e assicurandosi di posizionarla saldamente, allentare ciascun bullone di mezzo giro.



3. Assicurarsi che il martinetto sia posizionato correttamente nei punti di sollevamento del veicolo.



4. Regolare il martinetto all'altezza necessaria prima di posizionarlo direttamente sotto il punto di sollevamento, in modo da evitare che possa scivolare. Posizionare il braccio del martinetto in modo che la griffa stringa il disco verticale nell'incavo.

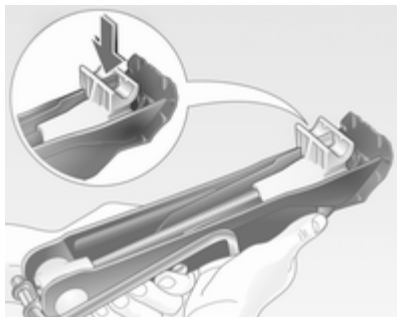

Il bordo della base del martinetto deve essere posizionato saldamente e verticalmente in linea con il punto di contatto. Ruotare la manopola fino a quando la ruota sia distaccata dal terreno.

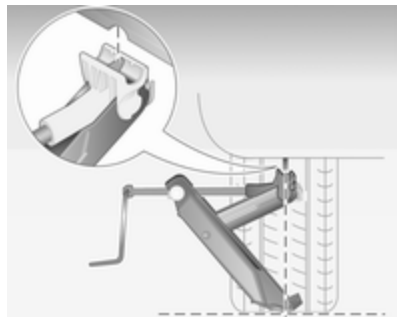

5. Svitare i bulloni ruota.  
Se sui bulloni sono presenti rondelle di blocco, non devono essere rimosse.
6. Sostituire la ruota.
7. Avvitare i bulloni della ruota.
8. Abbassare il veicolo.
9. Servendosi dell'apposita chiave e assicurandosi di posizionarla saldamente, serrare ciascun dado procedendo per coppie opposte. La coppia di serraggio è di 110 Nm.
- Ruote in lega: mettere il cappello del bullone e innestare, inserendo

il perno sul retro del cappello nel relativo foro della ruota.

Ruote in lega con blocco antifurto: Applicare il cappello del bullone ruota. Inserire e serrare il blocco antifurto.

10. Prima di montare il copricerchio, pulire la ruota attorno alle graffe di fermo. Il simbolo della valvola sul retro della copertura deve essere indirizzato verso la valvola presente sulla ruota.

Allineare e innestare il cappello del bullone o il copricerchio e i cappelli dei bulloni ruota.

11. Riporre la ruota sostituita ⇨ 129 e gli attrezzi per il veicolo ⇨ 125.
12. Controllare prima possibile sia la pressione di gonfiaggio del pneumatico montato, sia la coppia di serraggio dei bulloni.

Sostituire o far riparare la ruota difettosa.

## Ruota di scorta

Alcuni veicoli, invece della ruota di scorta hanno in dotazione un kit di riparazione dei pneumatici.

La ruota di scorta può essere classificata come ruotino di scorta, in base alla sua misura rispetto alle altre ruote e alle normative vigenti in materia.

La ruota di scorta ha il cerchio in acciaio.

L'uso di una ruota di scorta più piccola delle altre ruote o in combinazione con i pneumatici invernali può compromettere la guidabilità della vettura. Far sostituire quanto prima il pneumatico difettoso.

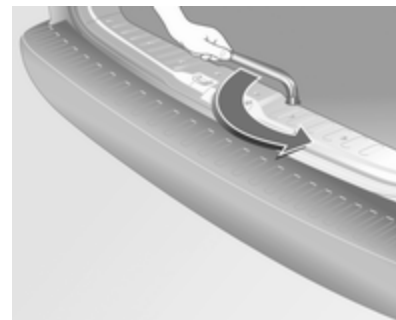

La ruota di scorta è conservata sotto il pavimento.

1. Allentare del tutto il bullone esagonale nel pavimento del vano di carico servendosi della chiave per bulloni ruota. Attrezzi per il veicolo ⇨ 125.
2. Sollevare il supporto della ruota di scorta.
3. Sganciare il fermo e abbassare il supporto della ruota di scorta.

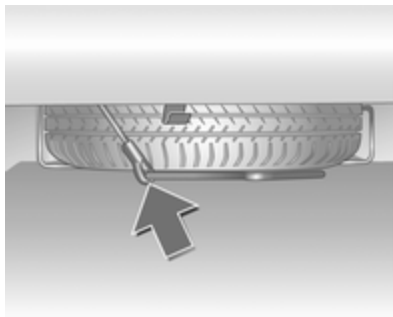

4. Staccare il cavo di sicurezza.
5. Abbassare del tutto il supporto ed estrarre la ruota di scorta.

Veicoli con una ruota di scorta temporanea hanno un anello distanziale tra la ruota temporanea e il sottoscocca del veicolo.

6. Porre la ruota sostituita nel supporto per la ruota di scorta con il fianco esterno rivolto verso l'alto.

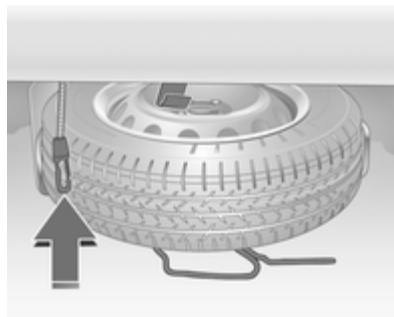

Se viene stivata una ruota vera e propria, non inserire l'anello distanziale tra la ruota e il sottoscocca del veicolo.

7. Sostituire la ruota.
8. Sollevare il supporto della ruota di scorta, inserire il cavo di sicurezza.
9. Sollevare il supporto della ruota di scorta e innestare il fermo. Il lato aperto della chiusura deve essere indirizzato verso la parte posteriore.

10. Ruotare il bullone esagonale nel pavimento del vano di carico con la chiave per bulloni ruota in modo da sollevare completamente il supporto della ruota di scorta.

### Ruotino di scorta

L'uso del ruotino di scorta può compromettere la guidabilità della vettura. Far sostituire o riparare quanto prima il pneumatico difettoso.

Montare solo un ruotino di scorta. Non viaggiare a velocità superiori a 80 km/h. Affrontare le curve lentamente. Non usare il ruotino di scorta per periodi prolungati.

Se si fora uno dei pneumatici posteriori mentre si traina un altro veicolo, montare la ruota di scorta provvisoria davanti e un pneumatico normale dietro.

Catene da neve ⇨ 129.

### Pneumatici direzionali

Montare i pneumatici direzionali in modo che il verso di rotolamento corrisponda con la marcia in avanti. Il



verso di rotolamento è indicato da un simbolo (ad esempio una freccia) sul fianco.

Montando pneumatici direzionali al contrario, tenere presente quanto segue:

- La guidabilità può risultare compromessa. Far sostituire o riparare quanto prima il pneumatico difettoso.
- Guidare con particolare attenzione su strade con fondo stradale bagnato o innevato.

## Avviamento di emergenza

Non avviare il veicolo con il caricabatteria rapido.

Un veicolo con la batteria scarica può essere avviato usando gli appositi cavi di avviamento e la batteria di un altro veicolo.

### ⚠ Avvertenza

L'avviamento di emergenza va eseguito con estrema cautela. Qualsiasi scostamento dalle seguenti istruzioni può causare infortuni o danni derivanti dall'esplosione della batteria e danneggiare i sistemi elettrici di entrambi i veicoli.

### ⚠ Avvertenza

Evitare il contatto della batteria con occhi, pelle, tessuti e superfici verniciate. Il liquido contiene acido solforico che può causare lesioni e danni in caso di contatto diretto.

- Non esporre mai la batteria a fiamme libere o scintille.
- Se è scarica, la batteria può gelare già a 0 °C. Prima di collegare i cavi di avviamento, sbrinare la batteria.
- Indossare occhiali e indumenti protettivi durante la manipolazione della batteria.
- Utilizzare una batteria di soccorso con la stessa tensione nominale (12 Volt). E una capacità (ah) non molto inferiore a quella della batteria scarica.
- Utilizzare cavi di emergenza con morsetti isolati e una sezione minima di 16 mm<sup>2</sup> (25 mm<sup>2</sup> per i motori diesel).
- Non scollegare la batteria scarica dal veicolo.

- Spegnerne tutti i dispositivi elettrici non necessari.
- Non sporgersi sopra la batteria durante la procedura di avviamento di emergenza.
- I morsetti di un cavo non devono toccare i morsetti dell'altro cavo.
- Durante l'avviamento di emergenza i veicoli non devono entrare in contatto tra di loro.
- Applicare il freno di stazionamento, cambio in folle.

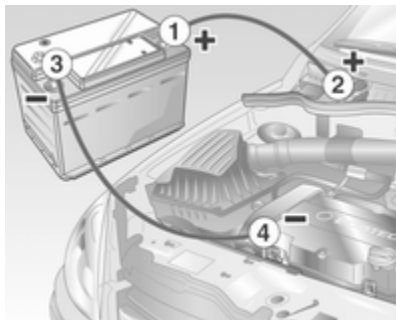

Ordine di connessione dei cavi.

1. Collegare il cavo rosso al terminale positivo della batteria di soccorso.
2. Collegare l'altro morsetto del cavo rosso al terminale positivo della batteria scarica.
3. Collegare il cavo nero al terminale negativo della batteria di soccorso.
4. Collegare l'altro morsetto del cavo nero a un punto di massa del veicolo, come il blocco motore o un bullone di montaggio del motore. Collegare il più lontano possibile dalla batteria scarica, comunque a non meno di 60 cm.

Disporre i cavi in modo che non si impiglino nelle parti in movimento all'interno del vano motore.

Per avviare il motore:

1. Avviare il motore del veicolo con la batteria di soccorso.
2. Dopo 5 minuti avviare l'altro motore. I tentativi di avviamento non devono durare più di 15 secondi e devono essere eseguiti a intervalli di 1 minuto.

3. Ad avviamento avvenuto, lasciare girare entrambi i motori al minimo per circa 3 minuti lasciando i cavi collegati.
4. Accendere alcuni dispositivi elettrici, come ad esempio i fari o il lutto termico, del veicolo con la batteria scarica.
5. Seguire la procedura di collegamento in ordine inverso per scollegare i cavi.

## Traino

### Traino del veicolo



Disimpegnare la copertura in fondo e rimuoverla verso il basso.

L'occhiello di traino è riposto insieme agli attrezzi per il veicolo ⇨ 125.

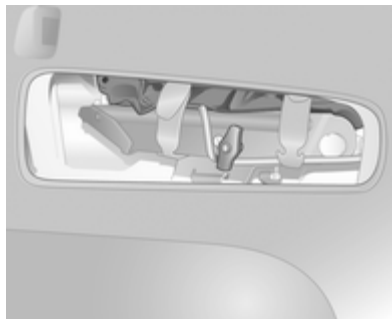

Avvitare a fondo l'occhiello di traino fino all'arresto in posizione orizzontale.



Collegare una fune di traino, o ancor meglio una barra di traino, all'occhiello di traino.

L'occhiello di traino deve essere usato solamente per trainare la vettura, e non per recuperarla.

Inserire l'accensione per sbloccare il bloccasterzo e permettere il funzionamento delle luci dei freni, dell'avvisatore acustico e del tergicristalli.

Mettere il cambio in folle.

Attivare i segnalatori di emergenza su entrambi i veicoli.

### Attenzione

Guidare lentamente ed evitare un'andatura a strappi. Forze di trazione eccessive potrebbero danneggiare il veicolo.

A motore spento è necessaria una forza considerevolmente maggiore per frenare e sterzare.

Per impedire l'ingresso dei gas di scarico provenienti dal veicolo trainante, inserire la modalità di ricircolo dell'aria e chiudere i finestrini.

Rivolgersi ad un'officina.

Cambio manuale automatizzato  
 ⇨ 94.

Dopo il traino, svitare l'occhiello di traino e rimontare la protezione.

## Traino di un altro veicolo

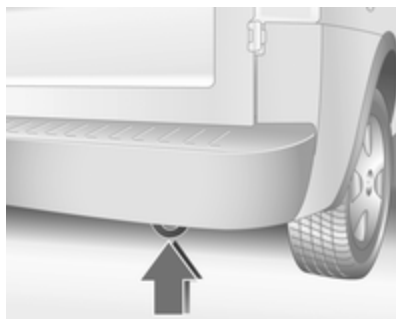

Attaccare una corda di traino - o meglio ancora una barra di traino - all'occhiello di traino posteriore sul lato destro del sottoscocca, ma mai all'assale posteriore.

L'occhiello di traino deve essere usato solamente per trainare la vettura, e non per recuperarla.

### Attenzione

Guidare lentamente ed evitare un'andatura a strappi. Forze di trazione eccessive potrebbero danneggiare il veicolo.

## Cura delle parti esterne e interne

### Cura delle parti esterne

#### Serrature

Le serrature vengono lubrificate in fabbrica con grasso per serrature di alta qualità. Utilizzare prodotti per togliere il ghiaccio solo in caso di assoluta necessità, in quanto le loro proprietà sgrassanti influiscono negativamente sulla funzionalità delle serrature. Dopo aver utilizzato un prodotto di questo tipo, rivolgersi ad un'officina per ingrassare nuovamente le serrature.

#### Lavaggio

La vernice del veicolo è esposta a fattori ambientali che la possono danneggiare. Si consiglia pertanto di lavare e incerare il veicolo con regolarità. Quando si usano gli autolavaggi automatici, selezionare un programma che comprenda anche la ceratura.

Gli escrementi degli uccelli, gli insetti morti, le resine degli alberi, il polline e simili devono essere immediatamente eliminati, in quanto contengono sostanze aggressive che possono danneggiare la vernice.

All'autolavaggio, rispettare le istruzioni del costruttore dell'autolavaggio stesso. Spegnerne tergilavaggio e tergilunotto. Rimuovere l'antenna e accessori esterni quali portapacchi e così via.

Se si lava il veicolo a mano, assicurarsi di risciacquare con cura anche la parte interna dei passaruota.

Pulire anche i bordi e le rientranze delle portiere aperte e del cofano, nonché le zone che questi ricoprono.

Rivolgersi ad un'officina per ingrassare le cerniere di tutte le portiere.

Non pulire il vano motore con getti di vapore o di acqua ad alta pressione.

Risciacquare abbondantemente il veicolo e asciugare con un panno di pelle scamosciata, che deve essere risciacquato frequentemente. Utilizzare panni di pelle scamosciata di-

versi per la carrozzeria e i cristalli: residui di cera sui cristalli possono ostacolare la visibilità.

Non usare oggetti rigidi per rimuovere le macchie di catrame. A tale scopo utilizzare un prodotto in spray per rimuovere il catrame dalle superfici verniciate.

### **Luci esterne**

Le coperture di protezione dei fari e di altre luci sono di plastica. Non utilizzare agenti abrasivi o caustici, non utilizzare raschietti per il ghiaccio e non pulirle a secco.

### **Lucidatura e applicazione della cera**

Applicare regolarmente la cera, al più tardi quando l'acqua non forma più gocce sulla vernice, altrimenti quest'ultima si secca eccessivamente.

La lucidatura è necessaria solo se la vernice è diventata opaca o se presenta accumuli di materiale solido.

Il lucidante per carrozzeria al silicone forma una pellicola protettiva che non richiede l'applicazione della cera.

Non trattare con cera o con agenti lucidanti le parti in plastica della carrozzeria.

### **Finestrini e spazzole dei tergilavaggio**

Utilizzare un panno morbido privo di pelucchi o una pelle scamosciata assieme a un detergente per vetri e a un prodotto per la rimozione degli insetti.

Quando si pulisce il lunotto, fare attenzione a non danneggiare la resistenza interna.

Per la rimozione meccanica del ghiaccio, utilizzare un apposito raschietto dal bordo affilato. Premere con forza il raschietto sui cristalli in modo da rimuovere anche lo sporco che altrimenti potrebbe graffiare il vetro.

Se le spazzole dei tergilavaggio lasciano segni sul parabrezza o sul lunotto, pulirli con un panno morbido e detergente per vetri.

### **Ruote e pneumatici**

Non utilizzare getti d'acqua ad alta pressione.

Pulire i cerchi con un apposito detergente a pH neutro.

I cerchi sono verniciati e possono essere trattati con gli stessi prodotti usati per la carrozzeria.

### Danni alla vernice

Riparare i danni di piccola entità alla verniciatura con una penna per ritocchi prima che si formi la ruggine. In caso di danni di maggiore entità o in presenza di ruggine, rivolgersi ad un'officina.

### Sottoscocca

Alcune parti del sottoscocca del veicolo hanno un rivestimento protettivo in PVC, mentre altre zone critiche sono dotate di un rivestimento in cera protettiva a lunga durata.

Controllare il sottoscocca dopo ogni lavaggio e far applicare la cera, se necessario.

Bitume e materiali in gomma possono danneggiare il rivestimento in PVC. Per gli interventi al sottoscocca rivolgersi ad un'officina.

Prima e dopo l'inverno lavare il sottoscocca e far controllare lo strato protettivo di cera.

### Impianto a gas metano

Non indirizzare il getto di vapore o il getto ad alta pressione verso componenti dell'impianto a metano. E' particolarmente importante proteggere il serbatoio del metano e le valvole di pressione sul sottoscocca e la paratia nel vano motore.

Questi componenti non devono essere trattati usando detergenti o conservanti chimici.

Far pulire i componenti dell'impianto a metano da un'officina autorizzata per effettuare la manutenzione dei veicoli a metano.

### Dispositivo di traino

Non pulire il gancio di traino con getti di vapore o di acqua ad alta pressione.

## Cura dell'abitacolo

### Abitacolo e rivestimenti

Per la pulizia degli interni del veicolo, incluso il cruscotto e le pannellature, usare solamente un panno asciutto o un detergente per interni.

Pulire i rivestimenti in pelle con acqua pulita e un panno morbido. In caso di macchie persistenti, utilizzare un prodotto adatto per trattare la pelle.

Per la pulizia del quadro strumenti, utilizzare solo un panno morbido e umido.

Pulire i tessuti con un aspirapolvere e una spazzola. Per rimuovere le macchie utilizzare un detergente per tappezzeria.

Pulire le cinture di sicurezza con acqua tiepida o detergente per interni.

#### Attenzione

Chiudere le chiusure Velcro degli indumenti in quanto, se aperte, possono danneggiare la tappezzeria.

### **Parti in plastica e gomma**

Le parti in plastica e gomma possono essere pulite con gli stessi detergenti usati per la carrozzeria. Se necessario utilizzare un detergente per interni. Non utilizzare altri prodotti e soprattutto evitare solventi o benzina. Non utilizzare getti d'acqua ad alta pressione.

## Manutenzione

Informazioni generali .....	144
Liquidi, lubrificanti e componenti raccomandati .....	145

### Informazioni generali

#### Informazioni sulla manutenzione

Per garantire il funzionamento sicuro e la massima efficienza del veicolo, nonché per mantenere il valore commerciale, è di vitale importanza che tutti gli interventi di manutenzione previsti vengano eseguiti secondo gli intervalli e i tempi specificati.

Il piano di manutenzione dettagliato e aggiornato per l'automobile in questione è disponibile in officina.

#### Intervalli di manutenzione europei

Da eseguire ogni 30.000 km oppure ogni anno, a seconda del termine che viene raggiunto per primo.

Il piano di manutenzione europeo è valido per i seguenti Paesi:

Andorra, Austria, Belgio, Bosnia-Erzegovina, Bulgaria, Croazia, Cipro, Repubblica Ceca, Danimarca, Estonia, Finlandia, Francia, Germania, Grecia, Groenlandia, Ungheria,

Islanda, Irlanda, Italia, Lettonia, Lituania, Lussemburgo, Macedonia, Malta, Montenegro, Paesi Bassi, Norvegia, Polonia, Portogallo, Romania, Serbia, Slovacchia, Slovenia, Spagna, Svezia, Svizzera, Regno Unito.

#### Intervalli di servizio internazionali

Da eseguire ogni 15.000 km oppure ogni anno, a seconda del termine che viene raggiunto per primo.

Gli intervalli di manutenzione internazionali sono validi per i Paesi non elencati negli intervalli di manutenzione europei.

#### Convalida

La convalida degli interventi effettuati viene registrata nel Libretto di manutenzione e garanzia, dove vengono riportati la data e il chilometraggio, completi di timbro e firma dell'officina che ha eseguito l'intervento.

Assicurarsi che il Libretto di manutenzione e garanzia sia compilato correttamente, in quanto ai fini delle richieste in garanzia o a titolo di correttezza



è essenziale che si possa dimostrare che gli interventi sono stati eseguiti regolarmente. Questo rappresenta anche un vantaggio al momento della vendita del veicolo.

### Intervallo di manutenzione fisso

Alla scadenza dell'intervallo, all'inserimento dell'accensione il display del contachilometri visualizza **InSP** per circa 10 secondi. Rivolgersi ad un'officina per eseguire il successivo intervento di manutenzione entro una settimana o 500 km (a seconda del termine che viene raggiunto per primo).

### Intervallo di manutenzione flessibile

L'intervallo di manutenzione è basato su svariati parametri in base all'uso del veicolo ed è calcolato su tali parametri.

Se la distanza rimanente è inferiore a 1500 km, all'inserimento e al disinserimento dell'accensione appare **InSP** con la distanza rimanente di 1000 km. Se la distanza rimanente è inferiore a 1000 km, **InSP** viene visualizzato per alcuni secondi. Rivol-

gersi ad un'officina per eseguire il successivo intervento di manutenzione entro una settimana o 500 km (a seconda del termine che viene raggiunto per primo).

Visualizzazione della distanza rimanente:

1. Disinserire l'accensione.
2. Premere brevemente il pulsante di azzeramento del contachilometri parziale. Viene visualizzata la lettura del contachilometri.
3. Tenere premuto il pulsante di azzeramento per circa 2 secondi. Vengono visualizzati **InSP** e la distanza rimanente.

## Liquidi, lubrificanti e componenti raccomandati

### Liquidi e lubrificanti raccomandati

Utilizzare solo prodotti che sono stati testati e approvati. Eventuali danni risultanti dall'uso di materiali non approvati non sono coperti dalla garanzia.

#### Avvertenza

I materiali di consumo sono pericolosi e potrebbero essere tossici. Manipolare con attenzione. Prestare attenzione alle informazioni riportate sulle confezioni.

### Olio motore

L'olio motore viene identificato in base alla sua qualità e alla sua viscosità. La qualità è più importante della viscosità come criterio per la scelta dell'olio motore da usare. La qualità dell'olio assicura, ad esempio, la

pulizia del motore, la protezione dall'usura e il controllo dell'invecchiamento dell'olio, mentre il grado di viscosità fornisce informazioni sulla densità dell'olio in un intervallo di temperature.

Il nuovo olio motore Dexos 2™ è della migliore qualità disponibile in questo momento, ed è adatto sia a motori a benzina sia a motori diesel. Se non fosse disponibile, usare un olio motore che abbia le caratteristiche specificate.

#### **Qualità dell'olio motore per piani di manutenzione europei**

Dexos 2™ = Tutti i motori a benzina e diesel

Qualità alternative qualora Dexos 2™ non sia disponibile:

GM-LL-A-025 = Motori a benzina  
GM-LL-B-025 = Motori diesel

#### **Qualità dell'olio motore per piani di manutenzione internazionali**

Dexos 2™ = Tutti i motori a benzina e diesel

Qualità alternative qualora Dexos 2™ non sia disponibile:

GM-LL-A-025 = Motori a benzina  
GM-LL-B-025 = Motori diesel

Qualità alternative qualora GM-LL-A-025 o GM-LL-B-025 non siano disponibili:

ACEA-A3/B3 = Motori a benzina o A3/B4

ACEA-A3/B4 = Motori diesel senza filtro antiparticolato (DPF)

ACEA-C3 = Motori diesel con DPF

#### **Rabbocco dell'olio motore**

È possibile mescolare olii di diversi produttori e marchi a condizione che si rispettino i criteri dell'olio motore specificato qualità e viscosità.

Se l'olio motore della qualità richiesta non è disponibile, è possibile utilizzare al massimo 1 litro di ACEA C3 (solo una volta tra una sostituzione dell'olio e l'altra). La viscosità dovrebbe essere una di quelle riportate di seguito.

È esplicitamente vietato l'uso degli olii motore con ACEA A1/B1 soltanto o solo A5/B5, in quanto possono causare danni al motore a lungo termine in certe condizioni di esercizio.

#### **Altri additivi dell'olio motore**

L'uso di altri additivi dell'olio motore potrebbe causare danni e invalidare la garanzia.

#### **Gradi di viscosità dell'olio motore**

Utilizzare solo viscosità dell'olio motore di grado SAE 5W-30 o 5W-40, 0W-30 o 0W-40.

Il grado di viscosità SAE fornisce informazioni sulla densità dell'olio.

L'olio multigrado è contrassegnato da due cifre. La prima, seguita da una W, indica la viscosità alle basse temperature, mentre la seconda indica la viscosità alle alte temperature. Scegliere il grado di viscosità adatto in funzione della temperatura ambiente minima.

- Fino a -25 °C:  
SAE 5W-30 o SAE 5W-40
- Oltre -25 °C:  
SAE 0W-30 o SAE 0W-40

### **Liquido di raffreddamento e antigelo**

Utilizzare solo antigelo per liquido di raffreddamento long life (LLC) senza silicati.

L'impianto viene riempito in fabbrica con liquido di raffreddamento ideato per un'eccellente protezione contro la corrosione e per la protezione antigelo fino a circa -28 °C. Questa concentrazione deve essere mantenuta tutto l'anno. L'uso di altri additivi del liquido di raffreddamento che servono a fornire una maggiore protezione anticorrosione o una tenuta contro le perdite minori può causare problemi di funzionamento. Si declina ogni responsabilità per eventuali conseguenze dell'uso di altri additivi del liquido di raffreddamento.

### **Liquido dei freni e della frizione**

Usare solo liquido freni che superi i requisiti DOT4.

Con il tempo, il liquido dei freni assorbe umidità, e questo riduce l'efficacia dei freni. Il liquido dei freni dovrà pertanto essere sostituito all'intervallo specificato.

Il liquido dei freni deve essere conservato in un contenitore sigillato per evitare che assorba acqua.

Assicurarsi che il liquido dei freni non subisca contaminazioni.

## Dati tecnici

Identificazione del veicolo .....	148
Dati del veicolo .....	150

### Identificazione del veicolo

#### Numero di telaio (VIN)



Il numero di telaio è stampigliato sulla targhetta di identificazione e sul pannello del pavimento, sotto al rivestimento, visibile sotto a una copertura.

Il numero di telaio può essere inciso sul quadro strumenti, ed è visibile attraverso il parabrezza.

### Targhetta di identificazione



La targhetta di identificazione si trova nel telaio della portiera anteriore destra.

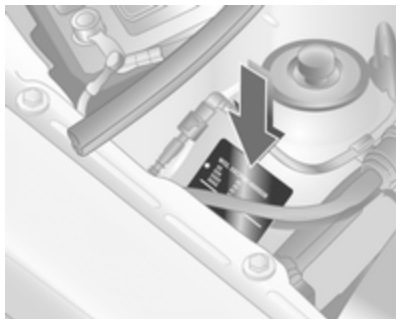

In altre versioni la targhetta del modello è fissata alla cupola montante molla destra nel vano motore.



Informazioni sulla targhetta di identificazione

- 1 = Produttore
- 2 = Numero di omologazione
- 3 = Numero di telaio (VIN)
- 4 = Massa complessiva ammessa a pieno carico
- 5 = Massa lorda consentita della combinazione (veicolo + rimorchio)
- 6 = Carico massimo ammesso sull'asse anteriore
- 7 = Carico massimo ammesso sull'asse posteriore
- 8 = Dati specifici del veicolo o del Paese

La somma dei carichi su entrambi gli assi (anteriore e posteriore) non deve superare la massa complessiva ammessa a pieno carico. Ad esempio, se il carico sull'asse anteriore è stato completamente utilizzato, il carico sull'asse posteriore deve essere uguale alla differenza tra la massa complessiva a pieno carico e il carico sull'asse anteriore.

I dati tecnici vengono stabiliti in conformità con le norme della Comunità Europea. Ci riserviamo il diritto di apportare modifiche. Le specifiche riportate sui documenti del veicolo hanno sempre la priorità rispetto ai dati indicati nel presente manuale.

## Dati del veicolo

### Dati del motore

Denominazione commerciale	1.4 Twinport	GNC	1.3 CDTI	1.7 CDTI
Codice di identificazione motore	Z 14 XEP	Z 16 YNG	Z 13 DTJ	Z 17 DTH
Numero cilindri	4	4	4	4
Cilindrata [cm <sup>3</sup> ]	1364	1598	1248	1686
Potenza [kW]	66	69	55	74
a giri/min.	5600	6200	4000	4400
Coppia [Nm]	125	133	170	240
a giri/min.	4000	4200	da 1750 a 2500	2300
Tipo di carburante	Benzina	Metano/benzina	Diesel	Diesel
Numero di ottano [RON]				
consigliato	<b>95</b>	<b>Metano</b>	–	–
possibile	98	95	–	–
possibile	91	91	–	–
Consumo olio [l/1000 km]	0,6	0,6	0,6	0,6

## Prestazioni

Motore	Z 14 XEP	Z 16 YNG	Z 13 DTJ	Z 17 DTH
Velocità massima <sup>1)</sup> [km/h]				
Cambio manuale a 5 marce	164	165	152 <sup>2)</sup>	170
Cambio manuale automatizzato	–	–	152 <sup>2)</sup>	–

## Consumo di carburante - Emissioni di CO<sub>2</sub>

Larghezza pneumatico fino a 185 mm

Motore	Z 14 XEP	Z 13 DTJ	Z 17 DTH
Manuale/Cambio manuale automatizzato			
Ciclo urbano [l/100 km]	7,9 / –	6,1 / 5,9	6,6 / –
Ciclo extra-urbano [l/100 km]	5,2 / –	4,5 / 4,5	4,4 / –
Totale [l/100 km]	6,2 / –	5,1 / 5,0	5,2 / –
CO <sub>2</sub> [g/km]	148 / –	134 / 135	140 / –

Larghezza pneumatico fino a 205 mm

<sup>1)</sup> La velocità massima indicata può essere raggiunta al valore di massa a vuoto (senza conducente) più un carico utile di 200 kg. Eventuali equipaggiamenti opzionali possono ridurre la velocità massima specificata.

<sup>2)</sup> Versione specifica con limitazione elettronica della velocità a 125 km/ora.

## 152      Dati tecnici

---

<b>Motore</b>	<b>Z 14 XEP</b>	<b>Z 13 DTJ</b>	<b>Z 17 DTH</b>
Manuale/Cambio manuale automatizzato			
Ciclo urbano [l/100 km]	8,1 / –	6,3 / 6,1	6,8 / –
Ciclo extra-urbano [l/100 km]	5,4 / –	4,7 / 4,7	4,6 / –
Totale [l/100 km]	6,4 / –	5,3 / 5,2	5,4 / –
CO <sub>2</sub> [g/km]	153 / –	139 / 140	146 / –

---

<b>Motore</b>	<b>Z 16 YNG</b>
Cambio manuale	
Ciclo urbano [l <sup>3</sup> /100 km] / [kg/100 km]	10,1 / 6,6
Ciclo extra-urbano [m <sup>3</sup> /100 km] / [kg/100 km]	5,9 / 3,9
Totale [m <sup>3</sup> /100 km] / [kg/100 km]	7,5 / 4,9
CO <sub>2</sub> [g/km]	133

---



## Peso del veicolo

### Peso in ordine di marcia

Combo van	Motore	Cambio manuale	Cambio manuale automatizzato
senza/con aria condizionata/climatizzatore [kg]	Z 14 XEP	1190 / 1350	–
	Z 16 YNG	1322 / 1352	–
	Z 13 DTJ	1285 / 1420	1285 / 1420
	Z 17 DTH	1320 / 1455	–

Combo	Motore	Cambio manuale	Cambio manuale automatizzato
senza/con aria condizionata/climatizzatore [kg]	Z 14 XEP	1235 / 1265	–
	Z 16 YNG	1367 / 1397	–
	Z 13 DTJ	1325 / 1355	1325 / 1355
	Z 17 DTH	1365 / 1395	–

## Accessori pesanti

Accessori	Tettuccio apribile pieghevole	Dispositivo di traino	Sistema di antibloccaggio (ABS)	Porta scorrevole (lato del passeggero anteriore)	Finestrini ventilazione posteriore	Griglia del vano di carico	Griglia divisibile del vano di carico
Peso [kg]	18	18	7	23	9	8	10

## Dimensioni del veicolo

	Combo van	Combo
Lunghezza totale [mm]	4322	4322
Larghezza totale [mm]	1684	1684
Larghezza con due specchietti retrovisori esterni [mm]	1892	1892
Altezza al peso in ordine di marci [mm]	1801	1801
Lunghezza pianale del vano di carico [mm]	1787 <sup>3)</sup> / 2700 <sup>4)</sup>	1020 <sup>5)</sup> / 1664 <sup>6)</sup> / 2700 <sup>4)</sup>
Larghezza vano di carico [mm]	1348 / 1399 / 1449	– / 1399 / 1449
senza / con 1 / con 2 porte scorrevoli	1107	1107
larghezza minima tra alloggiamento ruota		

3) dietro i sedili anteriori.

4) con sedile passeggero anteriore ripiegato in basso.

5) dietro i sedili posteriori.

6) con gli schienali piegati in basso.

	Combo van	Combo
Altezza vano di carico [mm]	1190	1190
Altezza soglia vano di carico [mm]	550	550
Larghezza di apertura, portellone posteriore min./max. [mm]	1030 / 1210	1030 / 1210
Altezza di apertura, portellone posteriore min./max. [mm]	1120 / 1139	1120 / 1139
Larghezza apertura con porta scorrevole [mm]	620	620
Altezza apertura con porta scorrevole [mm]	913	1023
Passo [mm]	2716	2716
Diametro di sterzata [m]	11,25	11,25

## Capacità

### Olio motore

Motore	Z 14 XEP	Z 13 DTJ	Z 17 DTH
Incluso filtro [l]	3,5	3,5	5,0
Tra MIN e MAX [l]	1,0	1,0	1,0

---

**Serbatoio del carburante**

<b>Motore</b>	<b>Z 14 XEP</b>	<b>Z 13 DTJ</b>	<b>Z 17 DTH</b>
Benzina/diesel, capacità nominale [l]	52	52	52

**Olio motore**

<b>Motore</b>	<b>Z 16 YNG</b>
Incluso filtro [l]	3,5
Tra MIN e MAX [l]	1,0

**Serbatoio del carburante**

<b>Motore</b>	<b>Z 16 YNG</b>
Metano, capacità nominale[kh]	17.5 <sup>7)</sup>
benzina, capacità nominale [l]	14

<sup>7)</sup> 17,5 kg (limite di rifornimento medio), corrispondente ad un volume serbatoio di 108 l. Il peso di rifornimento in kg dipende dalla temperatura esterna, dalla pressione di rifornimento e dal tipo di serbatoio.

## Pressione dei pneumatici

Combo van		Comfort con max. 2 persone e 100 kg di bagagli		A pieno carico	
		Ant.	Post.	Ant.	Post.
Motore	Pneumatici	[kPa/bar] ([psi])	[kPa/bar] ([psi])	[kPa/bar] ([psi])	[kPa/bar] ([psi])
Z 14 XEP	175/70 R14, <sup>8)9)</sup>	240 / 2,4 (35)	240 / 2,4 (35)	240 / 2,4 (35)	350 / 3,5 (51)
	175/65 R 14, <sup>9)</sup>				
	185/55 R15, <sup>10)11)</sup>				
	185/60 R 15				
Z 13 DTJ	175/70 R 14, <sup>8)9)</sup>	240 / 2,4 (35)	240 / 2,4 (35)	240 / 2,4 (35)	350 / 3,5 (51)
	175/65 R 14, <sup>9)</sup>				
	185/55 R 15, <sup>10)11)</sup>				
	185/60 R 15				
Z 17 DTH	185/60 R 15,	240 / 2,4 (35)	240 / 2,4 (35)	240 / 2,4 (35)	350 / 3,5 (51)
	185/55 R 15 <sup>11)</sup>				

<sup>8)</sup> Raccomandazione: Dunlop SP 10, Firestone F580, Pirelli P3000.

<sup>9)</sup> Non consentito nella versione con "carico utile aumentato".

<sup>10)</sup> Solo consentito nella versione con "carico utile aumentato".

<sup>11)</sup> Pneumatici invernali raccomandati: Conti Vanco Winter C90Q.

Combo van		Comfort con max. 2 persone e 100 kg di bagagli		A pieno carico	
		Ant.	Post.	Ant.	Post.
Motore	Pneumatici	[kPa/bar] ([psi])	[kPa/bar] ([psi])	[kPa/bar] ([psi])	[kPa/bar] ([psi])
Z 16 YNG	185/60 R 15, 185/55 R 15 <sup>11)</sup>	240 / 2,4 (35)	240 / 2,4 (35)	240 / 2,4 (35)	350 / 3,5 (51)
tutti	T 115/70 R 16 (ruota di scorta temporanea) <sup>12)</sup> ↪ 129, 135	420 / 4,2 (61)	420 / 4,2 (61)	420 / 4,2 (61)	420 / 4,2 (61)

<sup>11)</sup> Pneumatici invernali raccomandati: Conti Vanco Winter C90Q.

<sup>12)</sup> Note sulla ruota di scorta temporanea.

Combo Motore	Pneumatici	Comfort max. 3 persone		A pieno carico	
		Ant. [kPa/bar] ([psi])	Post. [kPa/bar] ([psi])	Ant. [kPa/bar] ([psi])	Post. [kPa/bar] ([psi])
Z 14 XEP	175/70 R 14, <sup>13)</sup> 175/65 R 14, 185/55 R 15, <sup>14)15)</sup> 185/60 R 15, <sup>16)</sup> 185/65 R 15, 195/45 R 16, 195/50 R 16	240 / 2,4 (35)	240 / 2,4 (35)	240 / 2,4 (35)	350 / 3,5 (51)
Z 13 DTJ	175/70 R 14, <sup>13)</sup> 175/65 R 14, 185/55 R 15, <sup>14)15)</sup> 185/60 R 15, 185/65 R 15	240 / 2,4 (35)	240 / 2,4 (35)	240 / 2,4 (35)	350 / 3,5 (51)

<sup>13)</sup> Raccomandazione: Michelin Agilis 41, Continental VancoContact.

<sup>14)</sup> Solo consentito nella versione con "carico utile aumentato".

<sup>15)</sup> Raccomandato: Conti C90Q.

<sup>16)</sup> Raccomandati: Pirelli P 6000, Continental CPC, Goodyear NCT5, Dunlop SP01.

## 160 Dati tecnici

Combo Motore	Pneumatici	Comfort max. 3 persone		A pieno carico	
		Ant. [kPa/bar] ([psi])	Post. [kPa/bar] ([psi])	Ant. [kPa/bar] ([psi])	Post. [kPa/bar] ([psi])
Z 17 DTH	185/60 R 15, 185/55 R 15, <sup>15)</sup> 185/65 R 15, 195/50 R 16	240 / 2,4 (35)	240 / 2,4 (35)	240 / 2,4 (35)	350 / 3,5 (51)
Z 16 YNG	185/60 R 15, 185/55 R 15, <sup>15)</sup> 185/65 R 15	240 / 2,4 (35)	240 / 2,4 (35)	240 / 2,4 (35)	350 / 3,5 (51)
tutti	T 115/70 R 16 (ruota di scorta temporanea) <sup>12)</sup>	420 / 4,2 (61)	420 / 4,2 (61)	420 / 4,2 (61)	420 / 4,2 (61)

<sup>15)</sup> Raccomandato: Conti C90Q.

<sup>12)</sup> Note sulla ruota di scorta temporanea.



Combo Tramp / Arizona		Comfort max. 3 persone		A pieno carico	
Motore	Pneumatici	Ant. [kPa/bar] ([psi])	Post. [kPa/bar] ([psi])	Ant. [kPa/bar] ([psi])	Post. [kPa/bar] ([psi])
Z 14 XEP	185/60 R15	240 / 2,4 (35)	240 / 2,4 (35)	240 / 2,4 (35)	350 / 3,5 (51)
Z 16 YNG	185/65 R 15 <sup>17)</sup>				
Z 13 DTJ					
Z 17 DTH					

<sup>17)</sup> Raccomandato: Goodyear Eagle Hydragrip.

## Dimensioni di installazione del gancio di traino

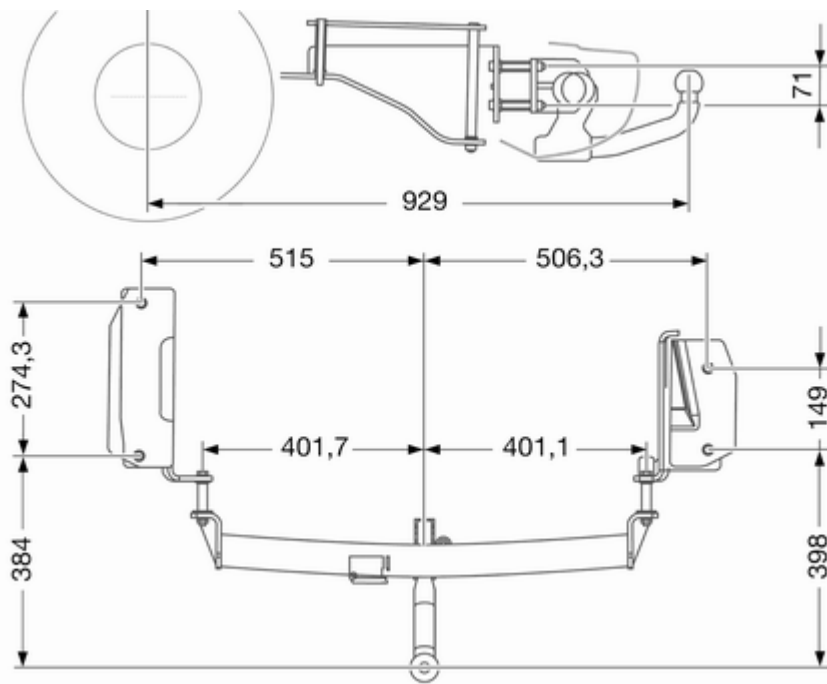

## Informazioni per il cliente

Registrazione dei dati del veicolo e privacy ..... 163

### Registrazione dei dati del veicolo e privacy

#### Sistemi di registrazione dei dati di eventi

Il veicolo dispone di alcuni sistemi sofisticati che effettuano il monitoraggio e il controllo di alcuni dati del veicolo stesso. Alcuni di questi dati vengono memorizzati durante il regolare funzionamento della vettura per agevolare la riparazione di guasti eventualmente rilevati, mentre altri dati vengono memorizzati solo in caso di incidente o di evento critico da sistemi comunemente denominati registratori di dati di eventi (EDR).

Questi sistemi registrano dati sulle condizioni e sulle modalità d'uso del veicolo (regime del motore, attivazione dei freni, impiego delle cinture di sicurezza). Per leggere i dati registrati è necessario avere accesso al veicolo e disporre di attrezzature speciali. I dati vengono letti quando il veicolo viene sottoposto a interventi di manutenzione in un'officina. Alcuni di

questi dati sono introdotti elettronicamente nei sistemi diagnostici globali di GM. La Casa Madre non accederà alle informazioni relative a un incidente e non le condividerà con terzi ad eccezione dei seguenti casi:

- con il consenso del proprietario del veicolo o, se il veicolo è in leasing, con il consenso del locatario;
- in seguito a richiesta ufficiale da parte delle forze di polizia o degli organi statali competenti;
- quale parte della difesa a favore della Casa Madre in caso di azioni legali contro la stessa;
- se richiesto dalla Legge.

Inoltre, la Casa Madre può utilizzare i dati raccolti e ricevuti nei seguenti casi:

- attività di ricerca effettuata dalla Casa Madre;
- diffusione per scopi di ricerca nei casi in cui venga mantenuta la segretezza e dimostrata la necessità;

- condivisione di dati di analisi non abbinati a un veicolo specifico con altre organizzazioni a scopo di ricerca.



## Indice analitico

<b>A</b>	
Abbaglianti .....	74, 79
Accendisigari .....	63
Accessori e modifiche alla vettura .....	105
Airbag e pretensionatori delle cinture di sicurezza .....	71
Alette parasole .....	35
Alzacristalli elettrici .....	33
Antiabbagliamento manuale .....	32
Assistenza alla frenata .....	99
Attrezzi .....	125
Avviamento .....	16
Avviamento del motore .....	90, 94
Avviamento di emergenza .....	137
Avvisatore acustico .....	14, 60
Avvisatore ottico .....	79
<b>B</b>	
Batteria .....	110
Bocchette di ventilazione fisse .....	87
Bocchette di ventilazione orientabili .....	86
<b>C</b>	
Cambio .....	16
Cambio di misura dei pneumatici e dei cerchi .....	128
Cambio manuale .....	93
Cambio manuale automatizzato .....	94
Capacità .....	155
Carburante per il funzionamento a metano .....	100
Carburante per motori a benzina .....	99
Carburante per motori diesel .....	100
Car Pass .....	19
Cassetto portaoggetti .....	50
Catene da neve .....	129
Cercare subito assistenza .....	71
Chiavi .....	19
Chiusura centralizzata .....	21
Cintura di sicurezza .....	9
Cintura di sicurezza a tre punti di ancoraggio .....	41
Cinture di sicurezza .....	40
Climatizzatore .....	15
Cofano .....	106
Comandi al volante .....	59
Consigli per la guida e per il traino .....	103
Console superiore .....	51
Consumo di carburante - Emissioni di CO <sub>2</sub> .....	102, 151
Contachilometri .....	64
Contachilometri parziale .....	64
Contagiri .....	65
Controllo delle luci del quadro strumenti .....	82
Controllo del veicolo .....	89

Convertitore catalitico .....	93
Copertura del vano di carico .....	53
Copricerchi .....	128
Coprifari appannati .....	81
Cura dell'abitacolo .....	142
Cura delle parti esterne .....	140

**D**

Dati del motore .....	150
Dati tecnici del veicolo .....	3
Demolizione dei veicoli .....	106
Denominazione dei pneumatici ..	127
Dimensioni del veicolo .....	154
Dimensioni di installazione del gancio di traino .....	162
Display del cambio .....	68, 94
Display di manutenzione .....	68
Dispositivo elettronico di bloccaggio motore .....	30
Dispositivo salvacarica della batteria .....	83

**E**

Easytronic.....	94
Esecuzione dei lavori .....	106

**F**

Fari alogeni .....	112
Fendinebbia .....	74, 81, 116
Filtro antiparticolato.....	91

Filtro antipolline .....	87
Finestrini ad azionamento manuale .....	33
Forma convessa .....	31
Freni .....	98, 109
Freno di stazionamento.....	99
Funzionamento regolare del climatizzatore .....	88
Fusibili .....	120

**G**

Gas di scarico del motore .....	91
Griglia del vano di carico .....	55
Guasto .....	97

**I**

Illuminazione della consolle centrale .....	83
Illuminazione del quadro strumenti .....	120
Illuminazione del vano di carico ..	82
Illuminazione esterna .....	12
Impianto di allarme antifurto .....	28
Impianto freni e frizione .....	72
Indicatore della temperatura del liquido di raffreddamento del motore .....	67
Indicatore del livello carburante ...	65
Indicatore di direzione .....	71
Indicatori di direzione anteriori ..	116

Indicatori di direzione laterali .....	118
Informazioni generali .....	103
Informazioni sul carico .....	57
Informazioni sulla manutenzione .....	144
Interruttore dei fari .....	79
Interruzione dell'alimentazione elettrica .....	97
Interruzione di carburante al motore durante la decelerazione .....	91
Introduzione .....	3

**K**

Kit di pronto soccorso .....	56
Kit di riparazione dei pneumatici .....	129

**L**

Leva del cambio .....	94
Liquidi e lubrificanti raccomandati .....	145
Liquido dei freni .....	110
Liquido dei freni e della frizione..	145
Liquido di lavaggio .....	109
Liquido di raffreddamento del motore .....	108
Liquido di raffreddamento e antigelo.....	145
Livello carburante minimo .....	73

Livello olio motore basso .....	73
Luci della targa .....	118
Luci di lettura .....	82
Luci di posizione .....	79
Luci interne .....	82, 118
Luci posteriori .....	117
Lunotto termico .....	35

**M**

Manutenzione .....	88, 144
Modalità Winter (Inverno) .....	72

**N**

Numero di telaio (VIN) .....	148
------------------------------	-----

**O**

Olio motore .....	107, 145
Orologio .....	62

**P**

Panoramica del quadro strumenti .....	12
Parcheggio .....	17, 91
Pericoli e avvertimenti .....	4
Peso del veicolo .....	153
Pneumatici invernali .....	126
Poggiatesta .....	36
Portaoggetti della consolle centrale .....	51
Portapacchi .....	57

Porta scorrevole .....	26
Posaceneri .....	63
Posizione dei sedili .....	37
Posizioni della chiave nel blochetto di accensione .....	90
Posizioni di montaggio dei sistemi di sicurezza per bambini .....	46

Preriscaldamento e filtro antiparticolato .....	72
Presa dell'aria .....	87
Prese di corrente .....	62
Pressione dei pneumatici . .	127, 157
Pressione dell'olio motore .....	73
Prestazioni .....	151
Profondità del battistrada .....	128
Programmi di guida elettronica ....	96

**R**

Regolazione degli specchietti .....	9
Regolazione dei poggiatesta .....	8
Regolazione dei sedili .....	7, 38
Regolazione della profondità delle luci .....	80
Regolazione del volante .....	10, 59
Regolazione elettrica .....	31
Regolazione manuale .....	31
Rete di sicurezza .....	53
Retronebbia .....	74, 81
Rifornimento .....	100

Rimessaggio del veicolo .....	105
Ripiegamento .....	32
Ripiegamento del sedile .....	39
Riscaldamento .....	40
Rodaggio di un veicolo nuovo ....	89
Ruota di scorta .....	135
Ruote e pneumatici .....	126

**S**

Sbloccaggio del veicolo .....	6
Scatola portafusibili nel vano motore .....	121
Segnalatori di emergenza .....	80
Segnali acustici .....	78
Segnali di svolta e di cambio della corsia di marcia .....	81
Selettore del carburante .....	67
Servosterzo .....	72
Sicure per bambini .....	25
Simboli .....	4
Sistema airbag .....	42
Sistema airbag frontale .....	43
Sistema airbag laterale .....	44
Sistema di antibloccaggio .....	98
Sistema di antibloccaggio (ABS) .	72
Sistema di climatizzazione .....	85
Sistema di ricarica .....	71
Sistema di riscaldamento e di ventilazione .....	84



Sistemi di registrazione dei dati di eventi .....	163
Sistemi di sicurezza Isofix per bambini .....	49
Sistemi di sicurezza per bambini .	44
Sistemi tergilavacrystalli .....	14
Sostituzione delle lampadine .....	111
Sostituzione delle ruote .....	132
Sostituzione delle spazzole tergicristalli .....	111
Specchietti termici .....	32
Spia MIL .....	71
Spie .....	69
Spurgo del sistema di alimentazione diesel .....	110

## T

Tachimetro .....	64
Targhetta di identificazione .....	148
Telecomando .....	19
Temperatura esterna .....	61
Tergilavacrystalli .....	60
Tergilavalunotto .....	61
Traino del veicolo .....	139
Traino di un altro veicolo .....	140
Traino di un rimorchio .....	103
Triangolo d'emergenza .....	56

## U

Uso dei fari all'estero .....	80
Uso del presente manuale .....	3

## V

Vano di carico .....	26, 52
Vano portaocchiali .....	50
Vano portaoggetti sotto al sedile .	51
Ventilazione.....	84
Visualizzatore a triplice funzione .	74
Visualizzatore Grafico Info, Visualizzatore a colori Info .....	74

